

# Catálogo

## Março 2024



Fruit crumble 12:10

900s



Duration 30 min 20s End 12:41

Stop

⏻ 🔔 🔊

SIEMENS



# O design evolui, a Siemens também

## Tudo muda, menos a essência

A ambição de uma equipa é a verdadeira força motriz de uma mudança. Na Siemens, queremos crescer consigo. Todos os dias, desenvolvemos os eletrodomésticos tecnologicamente mais avançados e inteligentes, em linha com as últimas tendências, porque as cozinhas já não são apenas cozinhas, mas sim espaços abertos de trabalho, de reunião, espaços cada vez mais integrados e ligados entre si e a si.

O nosso desafio não é apenas desenvolver eletrodomésticos inovadores que excedam as suas expectativas, mas permitir-lhe conceber uma cozinha que defina o seu estilo de vida.

# Siemens

## confie num especialista

Quando compra um produto Siemens, beneficia da excelência da engenharia alemã, da fiabilidade do serviço e de um desempenho duradouro.

Os eletrodomésticos Siemens estão cobertos por garantias que lhe garantem confiança e uma maior tranquilidade no seu dia-a-dia.

Descubra mais sobre as garantias que temos para lhe oferecer:



**10** anos de garantia da cuba para máquinas de lavar loiça

### Garantia da cuba para máquinas de lavar loiça

O interior de todas as máquinas de lavar loiça Siemens é constituído por chapas de aço inoxidável de alta qualidade, tecnologias de produção e de ligação adaptadas a este material e um tratamento da superfície especial. A Siemens oferece uma garantia adicional que cobre a corrosão no interior das máquinas de lavar loiça.



**10** de garantia do motor iQdrive™\*

### Garantia do motor iQdrive™

Para além da tecnologia inovadora, as **máquinas de lavar roupa Siemens**<sup>1</sup> oferecem uma qualidade duradoura no interior. O motor **iQdrive™** da Siemens é o mais eficiente e robusto do mercado. Uma vez que não tem escovas, evita a fricção, reduzindo as perdas de calor e os níveis de ruído, assegurando uma maior eficiência.

<sup>(1)</sup> Consultar os modelos com motor iQdrive™ nas fichas de produto e tabelas técnicas.





**15** anos de  
disponibilidade de  
peças de reposição

## 15 de anos de garantia para peças de reposição

As nossas peças de reposição ficam disponíveis durante 15 anos<sup>2</sup>.



Garantia  
vitalícia

## Garantia contra danos causados pela água

Quando o sistema de segurança anti-fugas **aquaStop®** deteta uma fuga de água, seja na entrada de água ou no próprio aparelho, corta o abastecimento de água e impede a fuga de água para o exterior, evitando assim danos nas máquinas de lavar roupa e loiça.

A Siemens garante esta segurança durante toda a vida útil do aparelho.

<sup>(2)</sup> Na medida em que seja funcionalmente relevante e exista em stock



# Controle a sua cozinha, mesmo estando longe

A partir do seu smartphone, tablet, ou mesmo por voz \*

Pré-aqueça o forno a caminho de casa, verifique o estado do programa, ou receba uma notificação no seu telemóvel quando o assado estiver pronto.

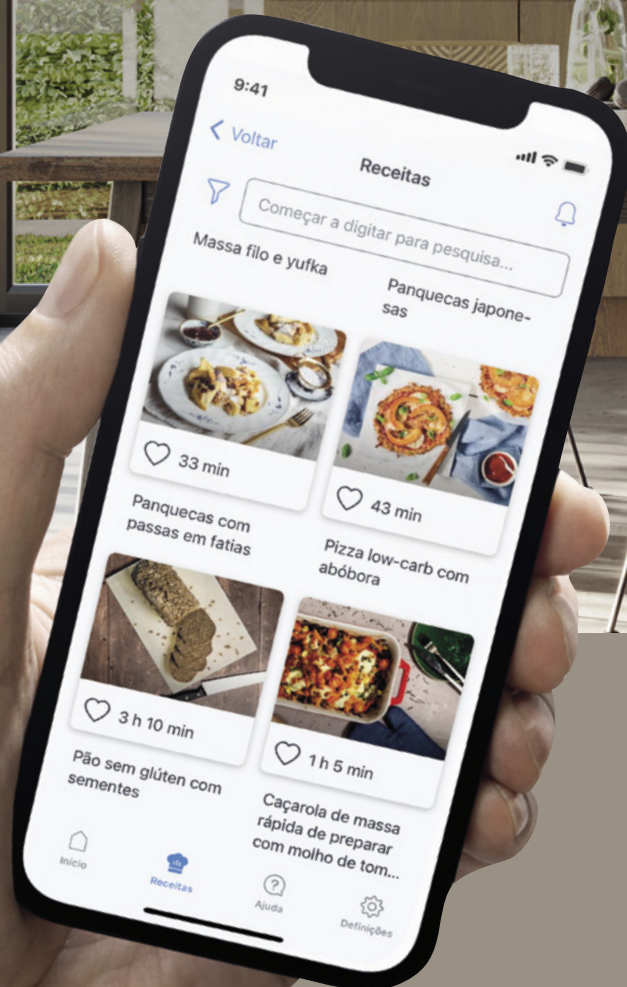

CONNECTED BY  
**Home Connect**



Se algo não estiver a funcionar corretamente, os nossos técnicos ligar-se-ão ao seu aparelho à distância e poderão resolver o problema sem se deslocarem a sua casa.

Controle o exaustor a partir da placa ou do seu telemóvel, consulte centenas de receitas e envie-as diretamente para a placa

Programa a máquina de lavar loiça para os períodos mais económicos, descarregue programas adicionais ou descubra o programa perfeito com o assistente de programa.

Configure o modo de férias a partir do seu telemóvel ou receba um aviso se tiver deixado a porta aberta

Analise o seu detergente para definir a dose adequada na sua máquina de lavar roupa ou descubra o programa de secagem perfeito para as peças que acabou de lavar.

## Controle os seus eletrodomésticos de forma inteligente: Home Connect

Com a app Home Connect pode controlar os seus eletrodomésticos Siemens com Wi-Fi através do seu smartphone. Descubra uma vida cheia de extraordinárias possibilidades.

\* Esta função está atualmente disponível através do Assistente do Google e do dispositivo inteligente Amazon Alexa. Idioma em Português não disponível.

# A decisão é sua. A função do forno é cozinhar

Os novos fornos da Siemens  
agora são mais intuitivos  
do que nunca

A nova gama de fornos Siemens é inteligente e totalmente intuitiva. Controle-os a partir do seu visor a cores grande e fácil de utilizar, a partir do seu telemóvel, tablet, ou mesmo apenas com a sua voz \*. Selecione uma das receitas disponíveis no assistente de receitas e escolha o resultado pretendido: tenro e estaladiço, nível de cozedura específico, cozedura mais rápida... O forno ajusta automaticamente o programa e todos os parâmetros necessários para obter o melhor resultado personalizado.

Graças à inteligência artificial, a previsão do tempo de cozedura restante nos programas com termosonda torna-se mais precisa a cada utilização. E com uma simples atualização da aplicação, pode aceder a novos programas e opções que serão desenvolvidos nos próximos anos. O seu forno estará sempre atualizado.

Saiba mais:



\* Esta função está atualmente disponível através do Assistente do Google e do dispositivo inteligente Amazon Alexa. Idioma em Português não disponível.





Nova Gama

# Fornos



# 99 % vidro preto 100 % o seu estilo

Concebida para se destacar discretamente, a nova gama de fornos iQ700 Siemens integra-se de forma elegante na sua cozinha. A porta de vidro preto sem perfil e o painel de controlo sem comandos nem teclas são complementados com um puxador discreto preto para um design simples. O perfil fino em aço inoxidável marca a diferença, dando um toque minimalista a qualquer espaço.

As opções de combinação são quase infinitas. Seja na horizontal ou na vertical, a vasta gama de fornos Siemens permite-lhe configurar uma parede de cozinha à medida, com modelos de 60 e 45 cm de altura que são perfeitamente complementados pela nossa máquina de café integrada ou pela gaveta de aquecimento.





## Mesmo de olhos fechados

Os novos **visores tácteis TFT**, disponíveis em três tamanhos, oferecem menus de navegação claros e um controlo suave e intuitivo. O ecrã a cores de alta resolução é suave ao toque e fácil de ler a partir de qualquer ângulo, garantindo uma experiência de navegação semelhante à de um smartphone.

O sistema de abertura **softMove** permite abrir e fechar a porta com suavidade. Graças ao sistema de colocação rápida dos rails **varioClip**, pode fixá-los convenientemente a qualquer altura do forno. Além disso, os rails são totalmente extensíveis para que possa introduzir e retirar os alimentos do forno de forma fácil e segura.

## Aproveite o seu tempo

Deixe que o seu forno se encarregue de tudo. Com o sistema de **autolimpeza pirolítica activeClean**, basta premir um botão para transformar todos os vestígios de sujidade em cinzas. Quando terminar, basta limpar as cinzas com um pano húmido. Além disso, o processo completo de **pirólise\*** custa apenas 0,71 €.

O **assistente de limpeza humidClean** é ideal para uma limpeza diária rápida e fácil do forno. Basta adicionar água com sabão na base do interior do forno e iniciar o programa. A solução de água e sabão ajuda a amolecer a sujidade impregnada para que possa removê-la facilmente com uma escova ou um pano macio.



\*A limpeza pirolítica consome entre 3,9 e 4,8 kWh num forno de 60 cm, consoante se trate do nível 1 (125 minutos) ou nível 2 (150 minutos). Considerando um custo de energia de 0,1823 €/kWh, o custo resultante em euros seria de 0,71 € (3,9 kWh x 0,1823 €/kWh) a 0,88 € (4,8 kWh x 0,1823 €/kWh). Dados publicados pelo EUROSTAT para o primeiro trimestre de 2023.

# Opções ilimitadas

## O que quer cozinhar?

### Assados

Quer se trate de carne, aves ou peixe, utilize a termosonda com três pontos de medição para controlar o ponto de cozedura exato dos seus pratos. Graças à previsão do tempo restante, poderá ver no visor do forno e na aplicação Home Connect quanto tempo falta para o seu assado atingir o ponto desejado.



### Algo rápido

Com os fornos com função **varioSpeed**, dispõe de três eletrodomésticos em um: pode utilizá-los como forno tradicional, como micro-ondas, ou tirar partido da combinação de ar quente e micro-ondas para reduzir o tempo de confeção até 50 %.

Com a função **coolStart**, pode preparar alimentos congelados sem pré-aquecer o forno. Basta colocar os alimentos no forno frio e iniciar o programa: o seu prato estará pronto em muito menos tempo.

Todos os fornos Siemens oferecem a opção de **pré-aquecimento rápido**. Com esta função, o forno atinge a temperatura pretendida em menos tempo, sem consumir mais energia.

### Algo saudável

Cozinhar num ambiente **100 % a vapor** permite que os alimentos como o peixe ou os legumes conservem melhor o seu sabor, vitaminas, minerais e texturas. Reduz a utilização de óleos, gorduras, sal e até molhos. Os novos fornos iQ700 permitem cozinhar num ambiente 100 % a vapor com **temperaturas até 120 °C**. As temperaturas acima dos 100 °C permitem cozinhar alguns alimentos em menos tempo, preservando ainda mais os seus nutrientes.

A função **crispFinish** é ideal para preparar batatas fritas de legumes, pois elimina o excesso de humidade no interior do forno para obter resultados mais estaladiços.

Se pretender mais funções, pode descarregar o programa **airFry** através da aplicação Home Connect para utilizar **o seu forno como uma fritadeira de ar quente**.















## Pão e bolos

A função **adicionar vapor**, com até três níveis de humidade, confere frescura aos bolos e uma cõdea estaladiça e um miolo fofo ao pão. Também é perfeito para assados, resultando num interior suculento e num exterior estaladiço. Agora, pode adicionar vapor de forma intensiva em qualquer altura durante o processo de confeção.











Além disso, graças ao vapor, é possível **fermentar massas** de forma rápida e sem que estas percam elasticidade, ou ainda **regenerar** pratos preparados na véspera, para recuperar a textura e suculência e obter um resultado como se fossem acabados de fazer.



# Fornos

		iQ700				
		Tipo	Fornos com micro-ondas	fullSteam (100% vapor)	pulseSteam (adição de vapor)	Multifunções
Fornos 60 cm	Pirolíticos		 <p><b>HM778GMB1</b> Preço de tabela s/IVA 2.199 €</p>		 <p><b>HR776G1B1</b> Preço de tabela s/IVA 1.579 €</p>	 <p><b>HB778G3B1</b> Preço de tabela s/IVA 1.459 €</p>
			 <p><b>HM776GKB1</b> Preço de tabela s/IVA 1.935 €</p>			 <p><b>HB776G1B1</b> Preço de tabela s/IVA 1.175 €</p>
	Não pirolíticos		 <p><b>HS736G3B1</b> Preço de tabela s/IVA 1.815 €</p>		 <p><b>HR736G1B1</b> Preço de tabela s/IVA 1.375 €</p>	 <p><b>HB734G1B1</b> Preço de tabela s/IVA 935 €</p>
Fornos 90 cm	Não pirolíticos					



iQ500		iQ300	
pulseSteam (adição de vapor)	Multifunções	pulseSteam (adição de vapor)	Multifunções
	 <p><b>HB578G5S6</b> Preço de tabela s/IVA 899 €</p>		
 <p><b>HR578G5S6</b> Preço de tabela s/IVA 1.299 €</p>	 <p><b>HB578G0S6</b> Preço de tabela s/IVA 799 €</p>	 <p><b>HR574AERO</b> Preço de tabela s/IVA 699 €</p>	 <p><b>HB574AERO</b> Preço de tabela s/IVA 679 €</p>
	 <p><b>HB578G0S00</b> Preço de tabela s/IVA 729 €</p>		
 <p><b>HR538ABS1</b> Preço de tabela s/IVA 1.055 €</p>	 <p><b>HB537A0S0</b> Preço de tabela s/IVA 579 €</p>		 <p><b>HB514AERO</b> Preço de tabela s/IVA 485 €</p>
	 <p><b>VB558C0S0</b> Preço de tabela s/IVA 1.625 €</p>		

# Fornos com micro-ondas

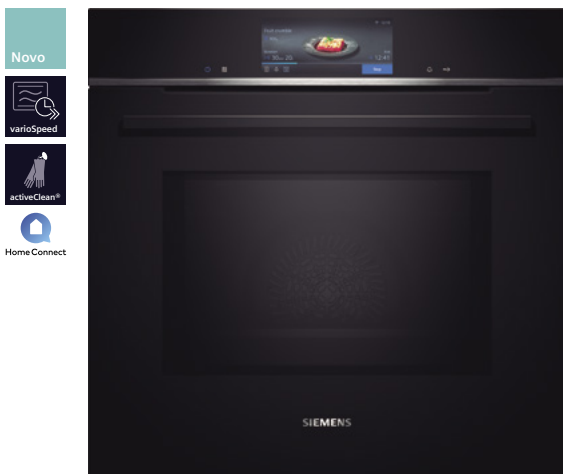

**HM778GMB1**

EAN: 4242003902264

Preço de tabela s/IVA

**2.199 €**

Vidro preto

iQ700

## Funcionalidades

- **Ligação ao telemóvel via App Home Connect**
- **Opções de destaque via App:** assistente de energia, transferência de receitas adicionais, diagnóstico remoto e controlo por voz\*
- **Visor TFT-Touchdisplay Pro**
- **Autolimpeza pirolítica** com 2 níveis de intensidade
- Assistente de limpeza **humidClean**
- **varioSpeed, micro-ondas integrável:** funcionamento apenas com micro-ondas e/ou combinado com forno multifunções
- Multifunções (21 funções): **perfectCooking 4D** (ar quente 4D), ar quente suave, calor superior/inferior normal e suave, calor inferior, calor intensivo, função pizza, grelhador com ar quente, grelhador variável grande/pequeno, pré-aquecimento de pratos, manter quente, confeitura suave a baixa temperatura, pré-aquecimento rápido, desidratar, **coolStart**

- **Função crispFinish:** elimina o excesso de humidade para obter resultados mais crocantes
- **cookControl Pro:** assistente de receitas e recomendações de confeitura
- **roastingSensor Plus** com 3 pontos de medição e estimativa de tempo restante
- **softMove:** abertura e fecho suaves
- Iluminação no interior em LED

## Acessórios

- Acessórios incluídos: raile telescópico de 1 nível apto a pirólise, tabuleiro fundo, tabuleiro plano, grelha adequada para micro-ondas

## Medidas (altura x largura x profundidade)

- Dimensões do aparelho: 595 x 594 x 548 mm
- Dimensões de encastre: 585-595 x 560-568 x 550 mm

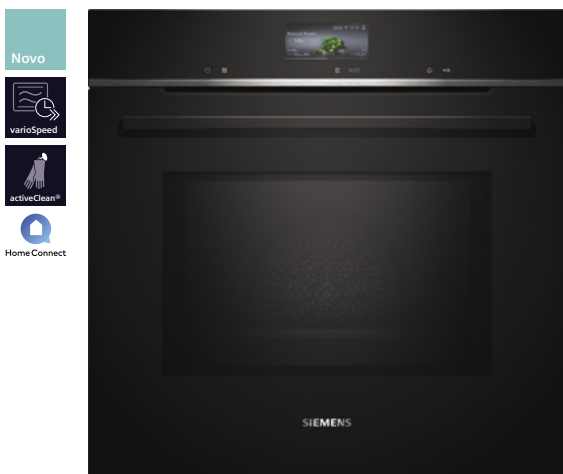

**HM776GKB1**

EAN: 4242003902240

Preço de tabela s/IVA

**1.935 €**

Vidro preto

iQ700

## Funcionalidades

- **Ligação ao telemóvel via App Home Connect**
- **Opções de destaque via App:** assistente de energia, transferência de receitas adicionais, diagnóstico remoto e controlo por voz\*
- **TFT-Touchdisplay Plus**
- **Autolimpeza pirolítica** com 2 níveis de intensidade
- Assistente de limpeza **humidClean**
- **varioSpeed, micro-ondas integrável:** funcionamento apenas com micro-ondas e/ou combinado com forno multifunções
- Multifunções (19 funções): **perfectCooking 4D** (ar quente 4D), ar quente suave, calor superior/inferior normal e suave, calor inferior, função pizza, grelhador com ar quente, grelhador variável grande/pequeno, pré-aquecimento de pratos, manter quente, confeitura suave a baixa temperatura, **coolStart**, pré-aquecimento rápido
- **Função crispFinish:** elimina o excesso de humidade para obter resultados mais crocantes

- **cookControl Pro:** assistente de receitas e recomendações de confeitura
- **softMove:** abertura e fecho suaves
- Iluminação no interior em LED

## Acessórios

- Acessórios incluídos: raile telescópico de 1 nível apto a pirólise, tabuleiro fundo, tabuleiro plano, grelha adequada para micro-ondas

## Medidas (altura x largura x profundidade)

- Dimensões do aparelho: 595 x 594 x 548 mm
- Dimensões de encastre: 585-595 x 560-568 x 550 mm



# Forno 100 % vapor

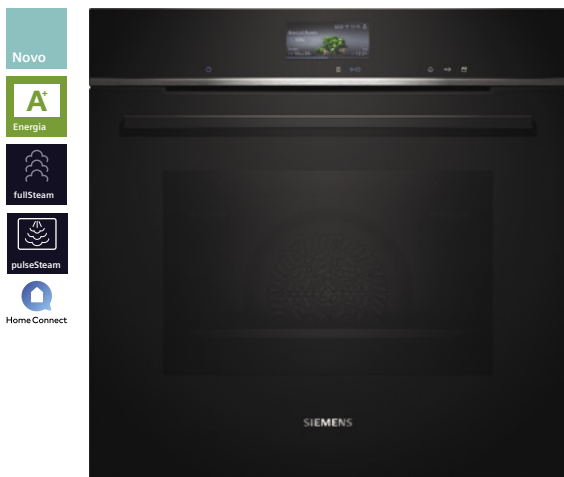

**HS736G3B1**

EAN: 4242003902547

Preço de tabela s/IVA

**1.815 €**

Vidro preto

iQ700

## Funcionalidades

- **Ligação ao telemóvel via App Home Connect**
- **Opções de destaque via App:** assistente de energia, transferência de receitas adicionais, diagnóstico remoto e controlo por voz\*
- **TFT-Touchdisplay Plus**
- Assistente de limpeza **humidClean**
- Possibilidades de cozinhar a vapor:
  - **fullSteam:** 100% vapor
  - **pulseSteam:** adição de vapor com 3 intensidades
- Funções especiais com vapor: regenerar, fermentar, descongelar
- Depósito de 1 litro fora da cavidade de confeção
- Multifunções (21 funções): **perfectCooking 4D** (ar quente 4D), ar quente suave, calor superior/inferior normal e suave, calor inferior, calor intenso, função pizza, grelhador com ar quente, grelhador variável grande/pequeno, pré-aquecimento de pratos, manter quente, confeção suave a baixa temperatura, **coolStart**, pré-aquecimento rápido

- **steamBoost:** entrada de vapor intenso a pedido durante 3 minutos
- **cookControl Pro:** assistente de receitas e recomendações de confeção
- **roastingSensor Plus** com 3 pontos de medição e estimativa de tempo restante
- **softMove:** abertura e fecho suaves
- Iluminação no interior em LED

## Acessórios

- Acessórios incluídos: tabuleiro fundo, tabuleiro plano, grelha, tabuleiro de vapor grande e pequena perfurada, tabuleiro de vapor pequeno
- Acessório opcional: **HZ638D00. 1 raile telescópico varioClip ajustável, 100 % amovível e adequado para 100 % a vapor**

## Medidas (altura x largura x profundidade)

- Dimensões do aparelho: 595 x 594 x 548 mm
- Dimensões de encastre: 585-595 x 560-568 x 550 mm

# Fornos com adição de vapor

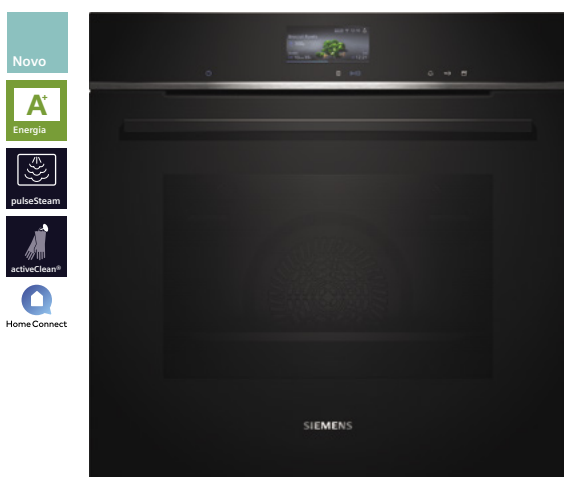

**HR776G1B1**

EAN: 4242003902431

Preço de tabela s/IVA

**1.579 €**

Vidro preto

iQ700

## Funcionalidades

- **Ligação ao telemóvel via App Home Connect**
- **Opções de destaque via App:** assistente de energia, transferência de receitas adicionais, diagnóstico remoto e controlo por voz\*
- **TFT-Touchdisplay Plus**
- **Autolimpeza pirolítica** com 2 níveis de intensidade
- Assistente de limpeza **humidClean**
- **pulseSteam:** adição de vapor com 3 intensidades
- Funções especiais com vapor: regenerar, fermentar
- Depósito de 1 litro fora da cavidade de confeção
- Multifunções (19 funções): **perfectCooking 4D** (ar quente 4D), ar quente suave, calor superior/inferior normal e suave, calor inferior, calor intenso, função pizza, grelhador com ar quente, grelhador variável grande/pequeno, pré-aquecimento de pratos, manter quente, confeção suave a baixa temperatura, **coolStart**, pré-aquecimento rápido

confeção suave a baixa temperatura, **coolStart**, pré-aquecimento rápido

- **steamBoost:** entrada de vapor intenso a pedido durante 3 minutos
- **cookControl Pro:** assistente de receitas e recomendações de confeção
- **softMove:** abertura e fecho suaves
- Iluminação no interior em LED

## Acessórios

- Acessórios incluídos: tabuleiro fundo, tabuleiro plano, grelha
- Acessório opcional: **HZ638070. 1 raile telescópico varioClip ajustável, 100 % amovível e apto a pirólise**

## Medidas (altura x largura x profundidade)

- Dimensões do aparelho: 595 x 594 x 548 mm
- Dimensões de encastre: 585-595 x 560-568 x 550 mm

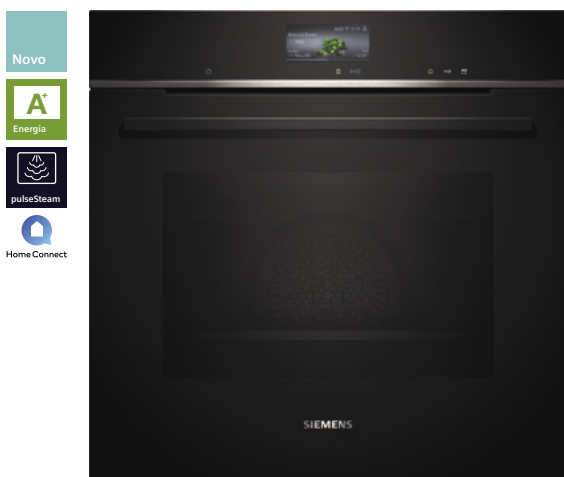

**HR736G1B1**

EAN: 4242003902417

Preço de tabela s/IVA

**1.375 €**

Vidro preto

iQ700

## Funcionalidades

- **Ligação ao telemóvel via App Home Connect**
- **Opções de destaque via App:** assistente de energia, transferência de receitas adicionais, diagnóstico remoto e controlo por voz\*
- **TFT-Touchdisplay Plus**
- Assistente de limpeza **humidClean**
- **pulseSteam:** adição de vapor com 3 intensidades
- Funções especiais com vapor: regenerar, fermentar
- Depósito de 1 litro fora da cavidade de confeção
- Multifunções (19 funções): **perfectCooking 4D** (ar quente 4D), ar quente suave, calor superior/inferior normal e suave, calor inferior, calor intenso, função pizza, grelhador com ar quente, grelhador variável grande/pequeno, pré-aquecimento de pratos, manter quente, confeção suave a baixa temperatura, **coolStart**, pré-aquecimento rápido
- **steamBoost:** entrada de vapor intenso a pedido durante 3 minutos

- **cookControl Pro:** assistente de receitas e recomendações de confeção
- **softMove:** abertura e fecho suaves
- Iluminação no interior em LED

## Acessórios

- Acessórios incluídos: tabuleiro fundo, tabuleiro plano, grelha
- Acessório opcional: **HZ638000. 1 raile telescópico varioClip ajustável, 100 % amovível e não apto a pirólise**

## Medidas (altura x largura x profundidade)

- Dimensões do aparelho: 595 x 594 x 548 mm
- Dimensões de encastre: 585-595 x 560-568 x 550 mm

# Fornos com adição de vapor



**HR578G5S6**

EAN: 4242003856161

Preço de tabela s/IVA

**1.299 €**

Vidro preto com aço inoxidável

iQ500

## Funcionalidades

- **Ligação ao telemóvel via App Home Connect**
- **Opções de destaque via App:** assistente de energia, transferência de receitas adicionais, diagnóstico remoto e controlo por voz\*
- **pulseSteam:** adição de vapor com 2 intensidades
- Depósito de 220 ml fora da cavidade de confeção
- **Autolimpeza pirolítica** com 3 níveis de intensidade
- **lightControl:** comandos retroiluminados
- **Visor LCD em branco**
- Multifunções (8 funções): **perfectCooking 3D** (ar quente 3D), ar quente suave, calor superior/inferior, função pizza, grelhador com ar quente, grelhador variável grande, **coolStart**, pré-aquecimento rápido, **regenerar**
- **cookControl:** 30 receitas automáticas
- **Termosonda** com 1 ponto de medição
- softMove: abertura e fecho suaves
- Iluminação interior em halogéneo

## Acessórios

- 1 raile telescópico varioClip ajustável
- Tabuleiro fundo, grelha profissional
- Livro de receitas de oferta para cozinhar com adição de vapor
- Acessório opcional: **HZ538000**.  
1 raile telescópico varioClip ajustável em altura, sem sistema de limpeza por pirólise

## Medidas (altura x largura x profundidade)

- Dimensões do aparelho: 595 x 594 x 548 mm
- Dimensões de encastre:  
585-595 x 560-568 x 550 mm



**HR538ABS1**

EAN: 4242003851296

Preço de tabela s/IVA

**1.055 €**

Vidro preto com aço inoxidável

iQ500

## Funcionalidades

- **pulseSteam:** adição de vapor com 2 intensidades
- Depósito de 220 ml fora da cavidade de confeção
- **lightControl:** comandos retroiluminados
- **Visor LCD em branco**
- Multifunções (9 funções): **perfectCooking 3D** (ar quente 3D), ar quente suave, calor superior/inferior, função pizza, grelhador com ar quente, grelhador variável grande, **coolStart**, pré-aquecimento rápido, confeção suave a baixa temperatura, **regenerar**
- **cookControl:** 30 receitas automáticas
- Iluminação interior em halogéneo

## Acessórios

- Tabuleiro fundo, grelha profissional
- Livro de receitas de oferta para cozinhar com adição de vapor
- Acessório opcional: **HZ538000**.  
1 raile telescópico varioClip ajustável, não apto a pirólise

## Medidas (altura x largura x profundidade)

- Dimensões do aparelho: 595 x 594 x 548 mm
- Dimensões de encastre:  
585-595 x 560-568 x 550 mm



**HR574AERO**

EAN: 4242003900734

Preço de tabela s/IVA

**699 €**

Vidro preto com aço inoxidável

iQ300

## Funcionalidades

- **hotAir Steam:** ar quente + vapor
- Recipiente para água de 250 ml dentro da cavidade de confeção
- **Autolimpeza pirolítica** com 3 níveis de intensidade
- Assistente de limpeza **humidClean**
- Visor LED vermelho
- Multifunções (8 funções): **perfectCooking 3D** (ar quente 3D), ar quente suave, calor superior/inferior, calor inferior, função pizza, grelhador, grelhador com ar quente, pré-aquecimento rápido
- **cookControl:** 10 receitas automáticas
- Iluminação interior em halogéneo

## Acessórios

- **Railes telescópicos a 1 nível**
- Tabuleiro fundo, tabuleiro plano, grelha profissional e recipiente para água

## Medidas (altura x largura x profundidade)

- Dimensões do aparelho: 595 x 594 x 548 mm
- Dimensões de encastre:  
585-595 x 560-568 x 550 mm



# Fornos pirolíticos



**HB778G3B1**  
EAN: 4242003901960

Preço de tabela s/IVA  
**1.459 €**

Vidro preto

iQ700

## Funcionalidades

- **Ligação ao telemóvel via App Home Connect**
- **Opções de destaque via App:** assistente de energia, transferência de receitas adicionais, diagnóstico remoto e controlo por voz\*
- **TFT-Touchdisplay Pro**
- **Autolimpeza pirolítica** com 2 níveis de intensidade
- Assistente de limpeza **humidClean**
- Multifunções (13 funções): **perfectCooking 4D** (ar quente 4D), ar quente suave, calor superior/inferior normal e suave, calor inferior, função pizza, grelhador com ar quente, grelhador variável grande/pequeno, pré-aquecimento de pratos, manter quente, confeitura suave a baixa temperatura, **coolStart**, pré-aquecimento rápido
- **cookControl Pro:** assistente de receitas e recomendações de confeitura
- **roastingSensor Plus** com 3 pontos de medição e estimativa de tempo restante
- **softMove:** abertura e fecho suaves
- Iluminação no interior em LED

## Acessórios

- Acessórios incluídos: tabuleiro fundo, tabuleiro plano, grelha
- Acessório opcional: **HZ638070**.  
**1 raile telescópico varioClip ajustável, 100 % amovível e apto a pirólise**

## Medidas (altura x largura x profundidade)

- Dimensões do aparelho: 595 x 594 x 548 mm
- Dimensões de encastre: 585-595 x 560-568 x 550 mm



**HB776G1B1**  
EAN: 4242003901892

Preço de tabela s/IVA  
**1.175 €**

Vidro preto

iQ700

## Funcionalidades

- **Ligação ao telemóvel via App Home Connect**
- **Opções de destaque via App:** assistente de energia, transferência de receitas adicionais, diagnóstico remoto e controlo por voz\*
- **TFT-Touchdisplay Plus**
- **Autolimpeza pirolítica** com 2 níveis de intensidade
- Assistente de limpeza **humidClean**
- Multifunções (13 funções): **perfectCooking 4D** (ar quente 4D), ar quente suave, calor superior/inferior normal e suave, calor inferior, função pizza, grelhador com ar quente, grelhador variável grande/pequeno, pré-aquecimento de pratos, manter quente, confeitura suave a baixa temperatura, **coolStart**, pré-aquecimento rápido
- **cookControl Pro:** assistente de receitas e recomendações de confeitura
- **softMove:** abertura e fecho suaves
- Iluminação no interior em LED

## Acessórios

- Acessórios incluídos: tabuleiro fundo, tabuleiro plano, grelha
- Acessório opcional: **HZ638070**.  
**1 raile telescópico varioClip ajustável, apto a pirólise**

## Medidas (altura x largura x profundidade)

- Dimensões do aparelho: 595 x 594 x 548 mm
- Dimensões de encastre: 585-595 x 560-568 x 550 mm



**HB578G5S6**  
EAN: 4242003859858

Preço de tabela s/IVA  
**899 €**

Vidro preto com aço inoxidável

iQ500

## Funcionalidades

- **Ligação ao telemóvel via App Home Connect**
- **Opções de destaque via App:** assistente de energia, transferência de receitas adicionais, diagnóstico remoto e controlo por voz\*
- **Autolimpeza pirolítica** com 3 níveis de intensidade
- **lightControl:** comandos retroiluminados
- **Visor LCD em branco**
- Multifunções (8 funções): **perfectCooking 3D** (ar quente 3D), ar quente suave, calor superior/inferior, função pizza, grelhador com ar quente, grelhador variável grande, confeitura suave a baixa temperatura, **coolStart**, pré-aquecimento rápido
- **cookControl:** 30 receitas automáticas
- **Termosonda** com 1 ponto de medição
- **softMove:** abertura e fecho suaves
- Iluminação interior em halogéneo

## Acessórios

- **1 raile telescópico varioClip ajustável, apto a pirólise**
- Tabuleiro fundo, grelha profissional

## Medidas (altura x largura x profundidade)

- Dimensões do aparelho: 595 x 594 x 548 mm
- Dimensões de encastre: 585-595 x 560-568 x 550 mm

# Fornos pirolíticos



**HB578G0S6**

EAN: 4242003859841

Preço de tabela s/IVA

**799 €**

Vidro preto com aço inoxidável

iQ500

## Funcionalidades

- **Ligação ao telemóvel via App Home Connect**
- **Opções de destaque via App:** assistente de energia, transferência de receitas adicionais, diagnóstico remoto e controlo por voz\*
- **Autolimpeza pirolítica** com 3 níveis de intensidade
- **lightControl:** comandos retroiluminados
- **Visor LCD em branco**
- Multifunções (8 funções): **perfectCooking 3D** (ar quente 3D), ar quente suave, calor superior/inferior, função pizza, grelhador com ar quente, grelhador variável grande, confeitura suave a baixa temperatura, **coolStart**, pré-aquecimento rápido
- **cookControl:** 30 receitas automáticas
- **softMove:** abertura e fecho suaves
- Iluminação interior em halogéneo

## Acessórios

- **1 raile telescópico varioClip ajustável, apto a pirólise**
- Tabuleiro fundo, tabuleiro plano, grelha profissional

## Medidas (altura x largura x profundidade)

- Dimensões do aparelho: 595 x 594 x 548 mm
- Dimensões de encaixe: 585-595 x 560-568 x 550 mm



**HB578G0S00**

EAN: 4242003815403

Preço de tabela s/IVA

**729 €**

Vidro preto com aço inoxidável

iQ500

## Funcionalidades

- **Autolimpeza pirolítica** com 3 níveis de intensidade
- Assistente de limpeza **humidClean**
- **lightControl:** comandos retroiluminados
- **Visor LCD em branco**
- Multifunções (9 funções): **perfectCooking 3D** (ar quente 3D), ar quente suave, calor superior/inferior, calor inferior, função pizza, grelhador com ar quente, grelhador variável grande, confeitura suave a baixa temperatura, **coolStart**, pré-aquecimento rápido
- **cookControl:** 30 receitas automáticas
- **softMove:** abertura e fecho suaves
- Iluminação interior em halogéneo

## Acessórios

- **1 raile telescópico varioClip ajustável, apto a pirólise**
- Tabuleiro fundo, tabuleiro plano, grelha profissional

## Medidas (altura x largura x profundidade)

- Dimensões do aparelho: 595 x 594 x 548 mm
- Dimensões de encaixe: 585-595 x 560-568 x 550 mm



**HB574AERO**

EAN: 4242003799390

Preço de tabela s/IVA

**679 €**

Vidro preto com aço inoxidável

iQ300

## Funcionalidades

- **Autolimpeza pirolítica** com 3 níveis de intensidade
- Assistente de limpeza **humidClean**
- Visor LED vermelho
- Multifunções (7 funções): **perfectCooking 3D** (ar quente 3D), ar quente suave, calor superior/inferior, calor inferior, função pizza, grelhador com ar quente, grelhador variável grande, pré-aquecimento rápido
- **cookControl:** 10 receitas automáticas
- Iluminação interior em halogéneo

## Acessórios

- **1 raile telescópico varioClip ajustável, apto a pirólise**
- Tabuleiro fundo, grelha profissional

## Medidas (altura x largura x profundidade)

- Dimensões do aparelho: 595 x 594 x 548 mm
- Dimensões de encaixe: 585-595 x 560-568 x 550 mm





**HB734G1B1**

EAN: 4242003901595

Preço de tabela s/IVA

**935 €**

Vidro preto

iQ700

### Funcionalidades

- **Ligação ao telemóvel via App Home Connect**
- **Opções de destaque via App:** assistente de energia, transferência de receitas adicionais, diagnóstico remoto e controlo por voz\*
- **TFT-Touchdisplay**
- Assistente de limpeza **humidClean**
- Multifunções (13 funções): **perfectCooking 4D** (ar quente 4D), ar quente suave, calor superior/inferior normal e suave, calor inferior, função pizza, grelhador com ar quente, grelhador variável grande/pequeno, **coolStart**, pré-aquecimento de pratos, manter quente, confeitura suave a baixa temperatura, pré-aquecimento rápido
- **cookControl Pro:** assistente de receitas e recomendações de confeitura
- **softMove:** abertura e fecho suaves
- Iluminação interior em halogéneo

### Acessórios

- Acessórios incluídos: tabuleiro fundo, tabuleiro plano, grelha
- Acessório opcional: **HZ638000. 1 raile telescópico varioClip ajustável, 100 % amovível e não apto a pirólise**

### Medidas (altura x largura x profundidade)

- Dimensões do aparelho: 595 x 594 x 548 mm
- Dimensões de encastre: 585-595 x 560-568 x 550 mm



**HB537A0S0**

EAN: 4242003815229

Preço de tabela s/IVA

**579 €**

Vidro preto com aço inoxidável

iQ500

### Funcionalidades

- Assistente de limpeza **humidClean**
- **lightControl:** comandos retroiluminados
- **Visor LCD em branco**
- Multifunções (7 funções): **perfectCooking 3D** (ar quente 3D), ar quente suave, calor superior/inferior, calor inferior, função pizza, grelhador com ar quente, grelhador variável grande/pequeno, pré-aquecimento rápido
- **cookControl:** 10 receitas automáticas
- Iluminação interior em halogéneo

### Acessórios

- **1 raile telescópico varioClip ajustável**
- Tabuleiro fundo, grelha profissional

### Medidas (altura x largura x profundidade)

- Dimensões do aparelho: 595 x 594 x 548 mm
- Dimensões de encastre: 585-595 x 560-568 x 550 mm



**HB514AERO**

EAN: 4242003815182

Preço de tabela s/IVA

**485 €**

Vidro preto com aço inoxidável

iQ300

### Funcionalidades

- Assistente de limpeza **humidClean**
- **Visor LED vermelho**
- Multifunções (7 funções): **perfectCooking 3D** (ar quente 3D), ar quente suave, calor superior/inferior, calor inferior, função pizza, grelhador com ar quente, grelhador variável grande/pequeno, pré-aquecimento rápido
- Iluminação interior em halogéneo

### Acessórios

- **Railes telescópicos a 1 nível**
- Tabuleiro fundo, grelha profissional

### Medidas (altura x largura x profundidade)

- Dimensões do aparelho: 595 x 594 x 548 mm
- Dimensões de encastre: 585-595 x 560-568 x 550 mm

# Fornos 90 cm



**VB558C0S0**

EAN: 4242003802328

Vidro preto com aço inoxidável

Preço de tabela s/IVA

**1.625 €**

iQ500

## Funcionalidades

- Assistente de limpeza **humidClean**
- **lightControl**: comandos retroiluminados
- **Visor LCD em branco**
- Multifunções (10 funções): ar quente, calor superior/inferior, calor superior e inferior com ar quente, calor inferior, função pizza, grelhador com ar quente, grelhador variável grande/pequeno, descongelar, pré-aquecimento rápido
- Iluminação interior em halogéneo

## Acessórios

- **1 raile telescópico varioClip ajustável**
- Tabuleiro fundo, tabuleiro plano, grelha profissional
- Acessório opcional: podem ser adquiridas mais rails como acessório através do código SAT 12036208

## Medidas (altura x largura x profundidade)

- Dimensões do aparelho: 475 x 896 x 572 mm
- Dimensões de encastre: 477-480 x 860-864 x 560 mm



# Acessórios Fornos



**HZ532010**

EAN: 4242003813874

Preço de tabela s/IVA

**45 €**

## Tabuleiro antiaderente

- Tabuleiro com base cerâmica e revestimento antiaderente em silicone, que evita que os alimentos fiquem agarrados e facilita a limpeza
- Não compatível com forno de 90 cm com a utilização de vapor, e não pode ser lavado na máquina de lavar loiça.



**HZ629070**

EAN: 4242003916155

Preço de tabela s/IVA

**29 €**

## Tabuleiro airFry

- Tabuleiro esmaltado multiperfurado para as funções airFry e grelhar.
- Adequado para fornos de 60 cm e 45 cm.
- Não compatível com micro-ondas, fornos a vapor ou limpeza pirolítica.
- Não lavar na máquina de lavar loiça.



**HZ538000**

EAN: 4242003813904

Preço de tabela s/IVA

**49 €**

## 1 raile telescópico varioClip ajustável

- Pode ser instalado em qualquer nível para se adaptar às necessidades de confeção, mesmo no nível do grelhador
- Para fornos iQ500 e iQ300 sem pirólise
- Não compatível com fornos de 90 cm



**HZ638000**

EAN: 4242003912850

Preço de tabela s/IVA

**89 €**

## 1 raile telescópico varioClip ajustável

- 100 % amovível, não adequado ao sistema de limpeza por pirólise.
- Para fornos multifunções com TFT Touch, mesmo com adição de vapor



**HZ638070**

EAN: 4242003912867

Preço de tabela s/IVA

**115 €**

## 1 raile telescópico varioClip ajustável

- 100 % amovível e adequado ao sistema de limpeza por pirólise.
- Para fornos multifunções com autolimpeza por pirólise com TFT Touch



**HZ638D00**

EAN: 4242003912874

Preço de tabela s/IVA

**105 €**

## 1 raile telescópico varioClip ajustável

- 100 % amovível e adequado para cozedura 100 % a vapor.
- Para fornos multifunções 100 % vapor com TFT Touch



**HZ327000**

EAN: 4242003353127

Preço de tabela s/IVA

**109 €**

## Pedra para pizza

- Pá de madeira
- Adequada para fornos de 60 e 45 cm



**HZ530000**

EAN: 4242003912881

Preço de tabela s/IVA

**49 €**

## Tabuleiros twin











- Para preparar alimentos em menor quantidade ou alimentos com temperos diferentes.
- Fáceis de colocar no frigorífico e na máquina de lavar loiça.
- Adequados para fornos iQ300 e iQ500

# Fornos compactos, máquina de café integrável e gaveta de aquecimento

		iQ700			
		Tipo	Forno com micro-ondas	fullSteam (100% vapor)	Multifunções
Fornos compactos	Pirolítico		 <p><b>CM776GKB1</b> Preço de tabela s/IVA 1.759 €</p>		 <p><b>CB774G1B1</b> Preço de tabela s/IVA 1.075 €</p>
	Não pirolítico		 <p><b>CM724G1B1</b> Preço de tabela s/IVA 1.419 €</p>	 <p><b>CS736G1B1</b> Preço de tabela s/IVA 1.585 €</p>	 <p><b>CB734G1B1</b> Preço de tabela s/IVA 919 €</p>
Máquina de café integrável				 <p><b>CT718L1B0</b> Preço de tabela s/IVA 2.725 €</p>	
Gaveta de aquecimento				 <p><b>BI710C1B1</b> Preço de tabela s/IVA 605 €</p>	



# Micro-ondas

		iQ700		iQ500	iQ300	
Tipo		TFT-Touchdisplay		Visor LED	Mecânico	Visor LED
Micro-ondas integrável 45 cm	Sem prato giratório	 <p><b>CE732GXB1</b> Preço de tabela s/IVA 1.209 €</p>				
	Sem prato giratório	 <p><b>BE732R1B1</b> Preço de tabela s/IVA 855 €</p>	 <p><b>BE732L1B1</b> Preço de tabela s/IVA 855 €</p>			
Micro-ondas integráveis 38 cm	Sem prato giratório	 <p><b>BF722R1B1</b> Preço de tabela s/IVA 799 €</p>	 <p><b>BF722L1B1</b> Preço de tabela s/IVA 799 €</p>			
	Com prato giratório		 <p><b>BE555LMS0</b> Preço de tabela s/IVA 495 €</p>	 <p><b>BE525LMS0</b> Preço de tabela s/IVA 399 €</p>	 <p><b>BF520LMR0</b> Preço de tabela s/IVA 299 €</p>	 <p><b>BE623LMB3</b> Preço de tabela s/IVA 299 €</p>
			 <p><b>BF525LMS0</b> Preço de tabela s/IVA 379 €</p>			

# Fornos compactos com micro-ondas



**CM776GKB1**

EAN: 4242003901304

Vidro preto

Preço de tabela s/IVA

**1.759 €**

iQ700

## Funcionalidades

- **Ligação ao telemóvel via App Home Connect**
- **Opções de destaque via App:** assistente de energia, transferência de receitas adicionais, diagnóstico remoto e controlo por voz\*
- **TFT-Touchdisplay Plus**
- **Autolimpeza pirolítica com 2 níveis de intensidade**
- Assistente de limpeza **humidClean**
- **varioSpeed, micro-ondas integrável:** funcionamento apenas com micro-ondas e/ou combinado com forno multifunções
- Multifunções (19 funções): **perfectCooking 4D** (ar quente 4D), ar quente suave, calor superior/inferior normal e suave, calor inferior, função pizza, grelhador com ar quente, grelhador variável grande/pequeno, pré-aquecimento de pratos, manter quente, confeitão suave a baixa temperatura, **coolStart**, pré-aquecimento rápido
- **Função crispFinish:** elimina o excesso de humidade para obter resultados mais crocantes
- **cookControl Pro:** receitas e recomendações de confeitão
- **softMove:** abertura e fecho suaves
- Iluminação no interior em LED

## Acessórios

- Acessórios incluídos: **1 raile telescópico amovível e apto a pirólise**, tabuleiro fundo, tabuleiro plano, grelha profissional
- Acessórios opcionais: ver página 21

## Medidas (altura x largura x profundidade)

- Dimensões do aparelho: 455 x 594 x 548 mm
- Dimensões de encastre: 450-455 x 560-568 x 550 mm



**CM724G1B1**

EAN: 4242003901168

Vidro preto

Preço de tabela s/IVA

**1.419 €**

iQ700

## Funcionalidades

- **Ligação ao telemóvel via App Home Connect**
- **Opções de destaque via App:** assistente de energia, transferência de receitas adicionais, diagnóstico remoto e controlo por voz\*
- **TFT-Touchdisplay**
- Assistente de limpeza **humidClean**
- **varioSpeed, micro-ondas integrável:** funcionamento apenas com micro-ondas e/ou combinado com forno multifunções
- Multifunções (15 funções): ar quente, ar quente suave, calor superior/inferior normal e suave, calor inferior, grelhador com ar quente, grelhador variável grande/pequeno, pré-aquecimento de pratos
- **cookControl Pro:** receitas e recomendações de confeitão
- **softMove:** abertura e fecho suaves
- Iluminação no interior em LED

## Acessórios

- Acessórios incluídos: tabuleiro fundo, grelha profissional
- Acessórios opcionais: ver página 21

## Medidas (altura x largura x profundidade)

- Dimensões do aparelho: 455 x 594 x 548 mm
- Dimensões de encastre: 450-455 x 560-568 x 550 mm

# Forno compacto 100 % a vapor



**CS736G1B1**

EAN: 4242003901441

Vidro preto

Preço de tabela s/IVA

**1.585 €**

iQ700

## Funcionalidades

- **Ligação ao telemóvel via App Home Connect**
- **Opções de destaque via App:** assistente de energia, transferência de receitas adicionais, diagnóstico remoto e controlo por voz\*
- **TFT-Touchdisplay Plus**
- Assistente de limpeza **humidClean**
- Possibilidades de cozinhar a vapor:
  - **fullSteam:** 100% vapor
  - **pulseSteam:** adição de vapor com 3 intensidades
- Funções especiais com vapor: regenerar, fermentar, descongelar
- Depósito de 1 litro fora da cavidade de confeitão
- Multifunções (21 funções): **perfectCooking 4D** (ar quente 4D), ar quente suave, calor superior/inferior normal e suave, calor inferior, função pizza, grelhador com ar quente, grelhador variável grande/pequeno, pré-aquecimento de pratos, manter quente, confeitão suave a baixa temperatura, **coolStart**, pré-aquecimento rápido
- **steamBoost:** adição de vapor intensivo durante 3 minutos
- **cookControl Pro:** receitas e recomendações de confeitão

- **softMove:** abertura e fecho suaves de puerta
- Iluminação no interior em LED

## Acessórios

- Acessórios incluídos: tabuleiro fundo, grelha profissional, tabuleiro grande para vapor perfurado, tabuleiro pequeno para vapor perfurado, tabuleiro pequeno para vapor sem perfuração e esponja
- Acessório opcional: **HZ638D00. 1 raile telescópico varioClip ajustável, 100 % amovível e adequado para 100 % a vapor**

## Medidas (altura x largura x profundidade)

- Dimensões do aparelho: 455 x 594 x 548 mm
- Dimensões de encastre: 450-455 x 560-568 x 550 mm

# Fornos compactos



**CB774G1B1**

EAN: 4242003901007

Vidro preto

Preço de tabela s/IVA

**1.075 €**

iQ700

## Funcionalidades

- **Ligação ao telemóvel via App Home Connect**
- **Opções de destaque via App:** assistente de energia, transferência de receitas adicionais, diagnóstico remoto e controlo por voz\*
- **TFT-Touchdisplay**
- **Autolimpeza pirolítica com 2 níveis de intensidade**
- Assistente de limpeza **humidClean**
- Multifunções (11 funções): **perfectCooking 4D** (ar quente 4D), ar quente suave, calor superior/inferior normal e suave, calor inferior, grelhador com ar quente, grelhador variável grande/pequeno, pré-aquecimento de pratos, manter quente, confeitura suave a baixa temperatura
- **cookControl Pro:** assistente de receitas e recomendações de confeitura
- **softMove:** abertura e fecho suaves
- Iluminação interior em halogéneo

## Acessórios

- Acessórios incluídos: tabuleiro fundo, grelha profissional
- Acessório opcional: **HZ638070. 1 raile telescópico varioClip ajustável, 100 % amovível e apto a pirólise**

## Medidas (altura x largura x profundidade)

- Dimensões do aparelho: 455 x 594 x 548 mm
- Dimensões de encastre: 450-455 x 560-568 x 550 mm



**CB734G1B1**

EAN: 4242003900987

Vidro preto

Preço de tabela s/IVA

**919 €**

iQ700

## Funcionalidades

- **Ligação ao telemóvel via App Home Connect**
- **Opções de destaque via App:** assistente de energia, transferência de receitas adicionais, diagnóstico remoto e controlo por voz\*
- **TFT-Touchdisplay**
- Assistente de limpeza **humidClean**
- Multifunções (11 funções): **perfectCooking 4D** (ar quente 4D), ar quente suave, calor superior/inferior normal e suave, calor inferior, grelhador com ar quente, grelhador variável grande/pequeno, pré-aquecimento de pratos, manter quente, confeitura suave a baixa temperatura
- **cookControl Pro:** assistente de receitas e recomendações de confeitura
- **softMove:** abertura e fecho suaves
- Iluminação interior em halogéneo

## Acessórios

- Acessórios incluídos: tabuleiro fundo, grelha profissional
- Acessório opcional: **HZ638000. 1 raile telescópico varioClip ajustável, 100 % amovível e não apto a pirólise**

## Medidas (altura x largura x profundidade)

- Dimensões do aparelho: 455 x 594 x 548 mm
- Dimensões de encastre: 450-455 x 560-568 x 550 mm



# Gaveta de aquecimento



**BI710C1B1**  
EAN: 4242003900123

Vidro preto

Preço de tabela s/IVA  
**605 €**

iQ700

## Funcionalidades

- Ligação ao telemóvel via App Home Connect
- Opções de destaque via App: favoritos, diagnóstico remoto
- Abertura push-pull sem puxador
- Comando touchControl
- Capacidade: 20 litros
- Regulação da temperatura em 6 níveis: de 30 a 80 °
- Base cerâmica com aço inoxidável
- Funções: pré-aquecimento de chávenas e recipientes, manter os alimentos quentes, confeção suave a baixa temperatura
- Capacidade para até 64 chávenas de café ou 12 pratos
- Extração por meio de guias telescópicas

## Medidas (altura x largura x profundidade)

- Dimensões do aparelho: 140 x 594 x 518 mm
- Dimensões de encastre: 140 x 560-568 x 550 mm



## Design discreto. Extraordinariamente útil

A gaveta de aquecimento é o complemento perfeito para fornos e máquinas de café em qualquer projeto de cozinha. O seu design linear sem puxador, com **abertura Push**, integra-se perfeitamente na cozinha, enquanto o novo **painel de controlo táctil**, situado no interior do painel frontal, garante um funcionamento fácil e intuitivo.

As funções principais podem ser seleccionadas diretamente através dos diferentes ícones. Cada ícone apresenta um intervalo de temperatura recomendado que pode ser facilmente ajustado a partir do visor. Utilize a **opção Favorito** para guardar as definições que mais utiliza e ativá-las ao toque de um botão.

Com **temperaturas que variam entre 30 e 80 °C**, a gaveta de aquecimento Siemens permite não só aquecer loiça ou manter a comida quente, como também fermentar massas ou iogurtes, desidratar frutas e legumes, derreter manteiga ou chocolate, descongelar alimentos ou até aquecer toalhas para os seus convidados.

As temperaturas mais elevadas são ideais para **cozinhar a baixa temperatura** durante um tempo prolongado, obtendo resultados suculentos com pouco esforço.

\* Esta função está atualmente disponível através do Assistente do Google e do dispositivo inteligente Amazon Alexa. Idioma em Português não disponível.

# Máquina de café integrável



**CT718L1B0**

EAN: 4242003895580

Vidro preto

Preço de tabela s/IVA

**2.725 €**

iQ700

## Funcionalidades

- **Ligação ao telemóvel via App Home Connect**
- **Opções de destaque via App:** descarregar bebidas adicionais, coffeePlaylist, diagnóstico remoto, início à distância e controlo por voz\*
- **TFT-Touchdisplay Pro**
- Abertura lateral. Fácil acesso aos depósitos
- **17 bebidas pré-programadas:** Espresso, Café Latte, Latte macchiato, Cappuccino, Espuma de leite, leite quente, água quente
- **Coffee World:** lista com 9 especialidades internacionais de café no visor e na App Home Connect: Ristretto, Espresso macchiato, Americano, Flat white, Café XL, Koffie verkeerd, Café au lait, Café con leche, Verlängerter, Wiener Melange
- **myCoffee:** possibilidade de memorizar até 30 preparações de café personalizadas e bebidas com leite/natas
- Configurações personalizáveis: temperatura de preparação do café (3 níveis), temperatura de água quente (4 níveis) e grau de moagem
- Acesso direto **oneTouch DoubleCup:** possibilidade de preparar duas chávenas em simultâneo, incluindo de bebidas à base de leite
- **AromaDouble Shot:** duplo processo de moagem e escaudado para obter um café mais intenso e com mais aroma

- Possibilidade de personalizar o tamanho da chávena. Menor risco de transbordar
- **Moinho com dois discos de cerâmica**
- autoMilk Clean: limpeza automática do tubo de leite após a preparação de cada bebida
- Limpeza automática inteligente singlePortion Cleaning
- Programa automático de limpeza e descalcificação (incluído no programa Calc'n'Clean)
- Saída de bebidas com iluminação LED e regulável em altura até 150 mm para chávenas mais altas

## Acessórios incluídos

- Depósito de água amovível de 2,4 litros
- Recipiente amovível para 500 g de café em grão com tampa especial para preservar o aroma
- Recipiente de leite vedado e com tampa de vidro (700 ml de capacidade)
- Medidor do grau de dureza da água

## Medidas (altura x largura x profundidade)

- Dimensões do aparelho: 455 x 594 x 377 mm
- Dimensões de encastre: 585-595 x 560-568 x 550 mm

## Café profissional sem sair de casa

A tecnologia avançada da máquina de café integrável Siemens tem tudo o que é necessário para preparar café ao estilo barista em sua casa. O moinho inteligente adapta-se a cada variedade de grão e mói sempre a quantidade ideal de café, para obter todas as nuances possíveis em termos de sabor. O **sistema de moagem dupla** permite tirar um café aromático e menos amargo, enquanto o depósito de leite é limpo automaticamente após cada preparação.

A sua vasta gama de bebidas pré-programadas é completada com uma grande variedade de **especialidades de diferentes partes do mundo**, seleccionáveis a partir do visor ou da aplicação Home Connect. **Personalize cada bebida** com os parâmetros que melhor se adaptam ao seu gosto: temperatura, moagem, nível de aroma ou relação leite-café. Uma vez personalizadas, **guarde as suas bebidas favoritas** com o seu nome: um latte macchiato mais suave, um espresso intenso... O seu café de todos os dias, ao toque de um botão.



# Micro-ondas de 45 cm



Novo

36 L  
Capacidade

**CE732GXB1**

EAN: 4242003906484

Vidro preto

Preço de tabela s/IVA

**1.209 €**

iQ700

## Funcionalidades

- TFT-Touchdisplay
- Assistente de limpeza **humidClean**
- **cookControl**: 10 receitas automáticas
- **Base cerâmica sem prato giratório**
- Micro-ondas eletrónico com tecnologia innoWave
- Encastre sem moldura
- Abertura rebatível
- **Capacidade: 36 litros**
- 5 níveis de potência de micro-ondas: máximo 1.000 W
- Grill simultâneo: 1.900 W
- Descongelação automática de acordo com o peso
- Interior em aço inoxidável
- softClose: abertura e fecho suaves
- Iluminação no interior em LED

## Acessório incluído

- Grelha

## Medidas (altura x largura x profundidade)

- Altura 45 cm. Para instalação em coluna
- Dimensões do aparelho: 455 x 594 x 564 mm
- Dimensões de encastre: 450-455 x 560-568 x 550 mm

# Micro-ondas



Novo

Grill

21 L  
Capacidade

**BE732R1B1**

EAN: 4242003906712

Vidro preto

Preço de tabela s/IVA

**855 €**

iQ700

## Funcionalidades

- **Abertura do lado direito**
- TFT-Touchdisplay
- Assistente de limpeza **humidClean**
- **cookControl**: 10 receitas automáticas
- **Base cerâmica sem prato giratório**
- Micro-ondas eletrónico com tecnologia innoWave
- Encastre sem moldura
- **Capacidade: 21 litros**
- 5 níveis de potência de micro-ondas: máximo 900 W
- Grill simultâneo de 1.300 W
- Descongelação automática de acordo com o peso
- Interior em aço inoxidável
- Iluminação no interior em LED

## Acessório incluído

- Prato de vidro

## Medidas (altura x largura x profundidade)

- Altura 38 cm. Para instalação em coluna ou móvel com 60 cm de altura
- Dimensões do aparelho: 382 x 594 x 318 mm
- Dimensões de encastre: 362-382 x 560-568 x 300 mm



Novo

Grill

21 L  
Capacidade

**BE732L1B1**

EAN: 4242003906675

Vidro preto

Preço de tabela s/IVA

**855 €**

iQ700

## Funcionalidades

- **Abertura do lado esquerdo**
- TFT-Touchdisplay
- Assistente de limpeza **humidClean**
- **cookControl**: 10 receitas automáticas
- **Base cerâmica sem prato giratório**
- Micro-ondas eletrónico com tecnologia innoWave
- Encastre sem moldura
- **Capacidade: 21 litros**
- 5 níveis de potência de micro-ondas: máximo 900 W
- Grill simultâneo de 1.300 W
- Descongelação automática de acordo com o peso
- Interior em aço inoxidável
- Iluminação no interior em LED

## Acessório incluído

- Prato de vidro

## Medidas (altura x largura x profundidade)

- Altura 38 cm. Para instalação em coluna ou móvel com 60 cm de altura
- Dimensões do aparelho: 382 x 594 x 318 mm
- Dimensões de encastre: 362-382 x 560-568 x 300 mm



# Micro-ondas

Novo

21 L  
Capacidade



**BF722R1B1**  
EAN: 4242003906521

Preço de tabela s/IVA  
**799 €**

Vidro preto

iQ700

## Funcionalidades

- **Abertura do lado direito**
- **TFT-Touchdisplay**
- Assistente de limpeza **humidClean**
- **cookControl**: 7 receitas automáticas
- **Base cerâmica sem prato giratório**
- Micro-ondas electrónico com tecnologia **innoWave**
- Encastre sem moldura
- **Capacidade: 21 litros**
- 5 níveis de potência de micro-ondas: máximo 900 W
- Descongelação automática de acordo com o peso
- Interior em aço inoxidável
- Iluminação no interior em LED

## Medidas (altura x largura x profundidade)

- Altura 38 cm. Para instalação em coluna ou móvel com 60 cm de altura
- Dimensões do aparelho: 382 x 594 x 318 mm
- Dimensões de encastre: 362-382 x 560-568 x 300 mm

Novo

21 L  
Capacidade



**BF722L1B1**  
EAN: 4242003906514

Preço de tabela s/IVA  
**799 €**

Vidro preto

iQ700

## Funcionalidades

- **Abertura do lado esquerdo**
- **TFT-Touchdisplay**
- Assistente de limpeza **humidClean**
- **cookControl**: 7 receitas automáticas
- **Base cerâmica sem prato giratório**
- Micro-ondas electrónico com tecnologia **innoWave**
- Encastre sem moldura
- **Capacidade: 21 litros**
- 5 níveis de potência de micro-ondas: máximo 900 W
- Descongelação automática de acordo com o peso
- Interior em aço inoxidável
- Iluminação no interior em LED

## Medidas (altura x largura x profundidade)

- Altura 38 cm. Para instalação em coluna ou móvel com 60 cm de altura
- Dimensões do aparelho: 382 x 594 x 318 mm
- Dimensões de encastre: 362-382 x 560-568 x 300 mm

# Micro-ondas



## BE555LMSO

EAN: 4242003805695

Preço de tabela s/IVA

**495 €**

Vidro preto com aço inoxidável

iQ500

### Funcionalidades

- Micro-ondas eletrónico com grill
- Encastre sem moldura
- **Abertura do lado esquerdo**
- **Capacidade: 25 litros**
- **cookControl**: 8 receitas automáticas
- Visor LED em branco
- **Painel de comandos: touchControl slider**
- Memória de confeção para 1 receita
- Descongelação automática de acordo com o peso
- Grill simultâneo: 1.200 W
- 5 níveis de potência de micro-ondas
- Interior em aço inoxidável
- Iluminação no interior em LED

### Acessórios

- **Prato giratório com 31,5 cm de diâmetro**
- Grelha circular

### Medidas (altura x largura x profundidade)

- Altura 38 cm. Para instalação em coluna com móvel com 60 cm de profundidade
- Dimensões do aparelho: 382 x 594 x 388 mm
- Dimensões de encastre: 380-382 x 560-568 x 550 mm



## BE525LMSO

EAN: 4242003805640

Preço de tabela s/IVA

**399 €**

Vidro preto com aço inoxidável

iQ500

### Funcionalidades

- Micro-ondas eletrónico com grill
- Encastre sem moldura
- **Abertura do lado esquerdo**
- **Capacidade: 20 litros**
- **cookControl**: 8 receitas automáticas
- Visor LED em branco
- **Painel de comandos: touchControl slider**
- Memória de confeção para 1 receita
- Descongelação automática de acordo com o peso
- Grill simultâneo: 1.000 W
- 5 níveis de potência de micro-ondas
- Interior em aço inoxidável
- Iluminação no interior em LED

### Acessórios

- **Prato giratório com 25,5 cm de diâmetro**
- Grelha circular

### Medidas (altura x largura x profundidade)

- Altura 38 cm. Para instalação em coluna ou móvel com 60 cm de altura
- Dimensões do aparelho: 382 x 594 x 317 mm
- Dimensões de encastre: 362-365 x 560-568 x 300 mm



## BF525LMSO

EAN: 4242003805527

Preço de tabela s/IVA

**379 €**

Vidro preto com aço inoxidável

iQ500

### Funcionalidades

- Micro-ondas eletrónico
- Encastre sem moldura
- **Abertura do lado esquerdo**
- **Capacidade: 20 litros**
- **cookControl**: 7 receitas automáticas
- Visor LED em branco
- **Painel de comandos: touchControl slider**
- Memória de confeção para 1 receita
- Descongelação automática de acordo com o peso
- 5 níveis de potência de micro-ondas
- Interior em aço inoxidável
- Iluminação no interior em LED

### Acessório

- **Prato giratório com 25,5 cm de diâmetro**

### Medidas (altura x largura x profundidade)

- Altura 38 cm. Para instalação em coluna ou móvel com 60 cm de altura
- Dimensões do aparelho: 382 x 594 x 317 mm
- Dimensões de encastre: 362-365 x 560-568 x 300 mm

# Micro-ondas

20 L  
Capacidade



## BF520LMR0

EAN: 4242003805671

Vidro preto com aço inoxidável

Preço de tabela s/IVA

**299 €**

iQ300

### Funcionalidades

- Micro-ondas mecânico
- Encastre sem moldura
- **Abertura do lado esquerdo**
- **Capacidade: 20 litros**
- Painel de comandos: comando giratório
- Conceito fácil de usar: configuração particularmente simples e descomplicada
- 5 níveis de potência de micro-ondas
- Interior em aço inoxidável
- Iluminação interior

### Acessório

- **Prato giratório com 25,5 cm de diâmetro**

### Medidas (altura x largura x profundidade)

- Altura 38 cm. Para instalação em coluna com móvel com 60 cm de profundidade
- Dimensões do aparelho: 382 x 594 x 317 mm
- Dimensões de encastre: 362-365 x 560-568 x 300 mm

Grill

20 L  
Capacidade



## BE623LMB3

EAN: 4242003913024

Preto

Preço de tabela s/IVA

**299 €**

iQ300

### Funcionalidades

- Micro-ondas eletrónico com grill
- Encastre com moldura de 60 cm de largura incluída
- **Abertura do lado esquerdo**
- **Capacidade: 20 litros**
- **cookControl: 8 receitas automáticas**
- Painel de comandos: comando giratório
- Memória de confeção para 1 receita
- Descongelação automática de acordo com o peso
- Grill simultâneo: 1.000 W
- 5 níveis de potência de micro-ondas
- Iluminação no interior em LED

### Acessórios

- **Prato giratório com 27 cm de diâmetro**
- Grelha circular

### Medidas (altura x largura x profundidade)

- Altura 38 cm. Para instalação em coluna com móvel com 60 cm de profundidade
- Dimensões do aparelho: 382 x 595 x 335 mm
- Dimensões de encastre: 380-382 x 560-568 x 550 mm



# Uma cozinha sem placa não é uma cozinha

Meses de procura, um segundo para se apaixonar.  
É amor à primeira vista.

Descubra a vasta gama de placas de cozinha Siemens. Com uma grande variedade de tamanhos, adaptam-se às necessidades específicas de cada espaço. Os modelos de 90 cm oferecem uma superfície de confeitação maior para criar as suas receitas, enquanto as placas mais pequenas são ideais para espaços reduzidos.

A escolha é sua. Escolha a tecnologia sem sacrificar a cozinha tradicional com as nossas inovadoras **placas a gás**, ou desfrute da precisão, flexibilidade e eficiência das **placas flexInduction**.

Não consegue decidir-se? Imagine ter a possibilidade de **personalizar a sua área de confeitação** de acordo com as suas necessidades. Com as **placas modulares**, pode combinar diferentes elementos para criar uma disposição que se adapte perfeitamente ao seu estilo de cozinhar. O seu elegante **acabamento topClass** incorpora dois perfis laterais de alumínio que protegem o vidro e garantem uma união perfeita das placas. Versatilidade à la carte com a gama de placas Siemens.



Nova Gama

# Placas

Placas



Saiba mais:





# Como novas, para sempre

As nossas placas foram concebidas para serem fáceis de utilizar e de limpar. As placas de indução dispõem de uma **função de pausa** que permite interromper o processo de cozedura por breves instantes para uma limpeza cómoda em caso de derrame. Depois de limpar, desative a função e a placa retoma o processo de cozedura no ponto em que o deixou, mantendo todas as definições. O design simples das nossas placas a gás com acabamento em vidro não só confere um toque de elegância à sua cozinha, como também simplifica a tarefa de limpeza. As superfícies lisas e os materiais de alta qualidade facilitam a remoção de resíduos e manchas, poupando-lhe tempo e esforço.



O processo de controlo das nossas placas é **totalmente intuitivo e fácil de utilizar**.

Os modelos com **Visor TFT** possuem um ecrã de alta qualidade. O seu elevado contraste garante uma visibilidade ótima, mesmo em condições de iluminação variáveis. Os menus com imagens e texto a cores facilitam a navegação por todas as funções e opções, garantindo uma experiência única que levará os seus dotes culinários a um nível mais avançado.

O comando **lightSlider** acende-se apenas quando é necessário e desaparece quando a placa é desligada. O seu design simples e organizado permite-lhe selecionar facilmente todas as opções e controlar a potência com um simples deslizar do dedo.

Graças à função **verificar recipiente**, é muito fácil saber se as suas panelas e frigideiras são adequadas para a indução. Basta colocá-las sobre a placa e ativar a função. Tanto o visor como a aplicação Home Connect informam-no sobre o nível de adequação de cada recipiente.



# Porque as necessidades alteram-se

As placas **flexInduction** oferecem uma flexibilidade total para os seus cozinhados quotidianos. As suas zonas de confeção podem ser utilizadas separadamente com panelas até 24 cm de diâmetro, ou unidas para cozinhar com recipientes retangulares até 40 cm de comprimento, como um **Teppan Yaki** ou um grelhador.

Ainda precisa de mais? Os modelos **flexInduction Plus** dispõem de um indutor adicional que permite alargar a zona de confeção para panelas até 30 cm de diâmetro.

Quer se trate de um jantar íntimo para dois, ou de uma celebração com muitos convidados, a sua placa pode ser adaptada às necessidades de cada ocasião com a mesma eficácia e facilidade, independentemente do número de comensais.



## Rápido, seguro e ao seu gosto

Com um simples toque, pode desfrutar de uma experiência gastronómica sem complicações. Com as **receitas automáticas** das placas flexInduction, a tecnologia encarrega-se dos pormenores enquanto se concentra em apreciar o aroma e o sabor de cada prato.

Graças aos **sensores inteligentes**, a cozinha torna-se uma arte simplificada. O controlo de temperatura **fryingSensor** para frigideiras avisa quando é atingida a temperatura certa e mantém-na constante até ao final da cozedura, garantindo resultados ótimos e a máxima segurança. Com até 11 níveis de temperatura, de 70 a 220 °C, é ideal para cozinhar qualquer tipo de receita.

O acessório **cookingSensor** permite monitorizar a temperatura exata no interior da panela. É perfeito para evitar derrames devido ao excesso de fervura e para obter o ponto perfeito em guisados ou alimentos cozidos.

As novas placas com **comando touchSlider Plus** incluem a função **Os Meus Favoritos** para que possa ativar as configurações mais utilizadas com um simples toque. Graças à função **cookConnect** (conexão placa-exaustor), incluída em todas as placas com Home Connect, pode efetuar os ajustes de extração a partir do visor da placa.





# Ideal para cozinhas abertas

Precisão. Estética. Com uma capacidade de extração surpreendente

## A solução que procurava

A integração do exaustor na placa não só poupa espaço, como também cria um ambiente arrumado e minimalista. A tecnologia de ponta da Siemens garante um desempenho eficiente, eliminando odores e vapores de forma silenciosa e potente.

## Adaptados ao seu estilo

A renovada gama de placas com exaustor integrável Siemens está disponível nas **larguras de 60, 70 e 80 cm** e com diferentes opções de flexibilidade para se adaptar ao seu dia a dia.

## O melhor de uma placa com o melhor de um exaustor

As placas com exaustor integrável Siemens foram concebidas com atenção aos pormenores para que cozinhar seja um prazer desde o início.

O **motor iQDrive™** sem escovas reduz significativamente os níveis de ruído e a perda de calor durante a extração, proporcionando uma eficiência silenciosa com uma garantia de 10 anos.

Graças ao **sensor de qualidade do ar climateControl**, o exaustor deteta automaticamente o nível de fumo e odores na divisão e regula o nível de potência conforme necessário. Concentre-se em desfrutar dos seus cozinhados, enquanto o exaustor trata da qualidade do ar. Se preferir a operação manual dos níveis de extração, pode fazê-lo comodamente a partir do comando da placa.

Cozinhe com a máxima precisão e conforto graças às funcionalidades mais avançadas das placas Siemens, como os sensores de temperatura, a adaptabilidade das zonas Flex ou a função **flexMotion**, que permite mudar a localização dos recipientes sem perder as definições de tempo e temperatura previamente selecionadas.





## O seu conforto acima de tudo

Uma vez terminado o processo de confeção, o design das placas com ventilação integrada garante uma manutenção facilitada. Os filtros de gordura, laváveis na máquina, são facilmente acessíveis a partir da parte superior. Uma indicação luminosa avisa-o quando os filtros de gordura ou de carvão ativo estão saturados, garantindo sempre a máxima eficiência de extração.

Se houver derrame de líquidos no exaustor, o aparelho dispõe de dois níveis de segurança: um primeiro depósito de 200 ml de capacidade e um segundo depósito de 700 ml. O motor é totalmente blindado para que nada interfira com o seu bom funcionamento.

Graças às suas múltiplas opções de instalação, as nossas placas com exaustor podem ser adaptadas a todos os tipos de cozinhas e necessidades. Para mais informações, consulte as fichas técnicas e a página 165.



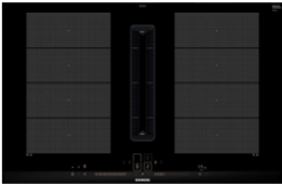

# Placas com ventilação integrada

		iQ700
		flexInduction
Largura		
Placas com ventilação integrada	80 cm	 <p><b>EX875LX67E</b> Preço de tabela s/IVA 2.579 €</p>
	70 cm	
	60 cm	

## Instalação que se adequa às suas necessidades

Existem três possibilidades de instalação dependendo do espaço disponível e do móvel. A placa pode ser instalada em bancadas com uma espessura mínima de 16 mm, adaptando-se às novas tendências de design, e a largura do tampo do armário onde a placa será instalada pode ser de 60 cm, conseguindo-se, assim, uma integração perfeita.



iQ500

combiInduction

Novo



**ED851HQ26**

Preço de tabela s/IVA 1.939 €

Novo



**ED751HQ26**

Preço de tabela s/IVA 1.845 €

Novo

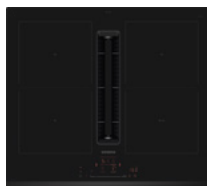

**ED631HQ26**

Preço de tabela s/IVA 1.719 €

Placas

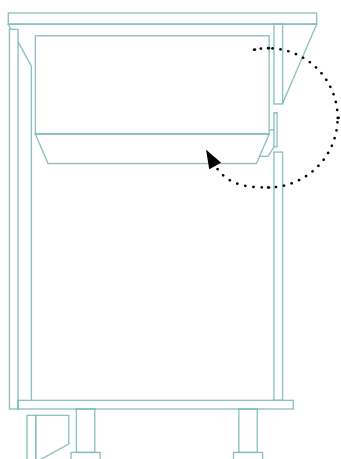

Instalação em recirculação  
sem condutas

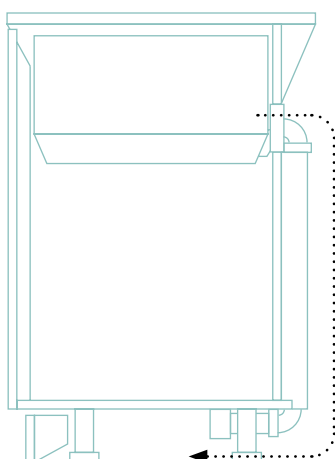



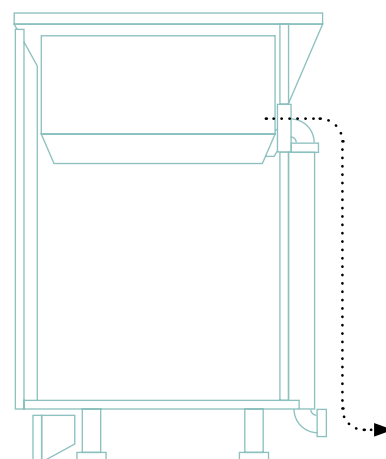





Instalação em recirculação  
com condutas totais ou parciais



Instalação com saída de ar  
para o exterior



# Placas

		iQ700	
Largura		flexInduction Plus	flexInduction
Placas de indução	90 cm		 <p><b>EX975KXW1E</b> Preço de tabela s/IVA 1.755 €</p>  <p><b>EX975LXC1E</b> Preço de tabela s/IVA 1.499 €</p>  <p><b>EX275HXC1E</b> Preço de tabela s/IVA 1.129 €</p>
	80 cm	 <p><b>EX875KYW1E</b> Preço de tabela s/IVA 1.635 €</p>	 <p><b>EX875LEC1E</b> Preço de tabela s/IVA 999 €</p>
	70 cm	 <p><b>EX775LYE4E</b> Preço de tabela s/IVA 1.099 €</p>	
	60 cm	 <p><b>EX675JYW1E</b> Preço de tabela s/IVA 1.255 €</p>  <p><b>EX675LYC1E</b> Preço de tabela s/IVA 1.049 €</p>	 <p><b>EX675HXC1E</b> Preço de tabela s/IVA 949 €</p>  <p><b>EX651HEC1E</b> Preço de tabela s/IVA 829 €</p>





	iQ500	iQ300	iQ100
	combiInduction		
	 <p><b>ED751HSC1E</b> Preço de tabela s/IVA 839 €</p>		
	 <p><b>ED651HSC1E</b> Preço de tabela s/IVA 729 €</p>	<p> </p> <p><b>EH631HDC1E</b> Preço de tabela s/IVA 815 €</p> <p> </p> <p><b>EH601HEB1E</b> Preço de tabela s/IVA 699 €</p> <p><b>EH631HEB1E</b> Preço de tabela s/IVA 629 €</p>	 <p><b>EH631BEB6E</b> Preço de tabela s/IVA 559 €</p>



# Placas

		iQ700	iQ500
Largura		Vidro vitrocerâmico	Vidro temperado
Placas a gás	90 cm	 <p><b>ER9A6SB70</b> Preço de tabela s/IVA 1.119 €</p>	
	75 cm		 <p><b>EP7A6QB90</b> Preço de tabela s/IVA 615 €</p>
	60 cm		 <p><b>EP6A6PB20</b> Preço de tabela s/IVA 459 €</p>

		iQ300
Largura		touchSlider
Placa vitrocerâmica	60 cm	 <p><b>ET631FFP8E</b> Preço de tabela s/IVA 369 €</p>

		iQ700	iQ100
Largura		Vidro vitrocerâmico	Vidro temperado
30 cm		 <p><b>ER3A6AB70</b> Preço de tabela s/IVA 499 €</p>	
		 <p><b>ER3A6BB70</b> Preço de tabela s/IVA 459 €</p>	
		 <p><b>EX375FXB1E</b> Preço de tabela s/IVA 619 €</p>	 <p><b>EH375FBB1E</b> Preço de tabela s/IVA 505 €</p>

# Placa flexInduction com ventilação integrada

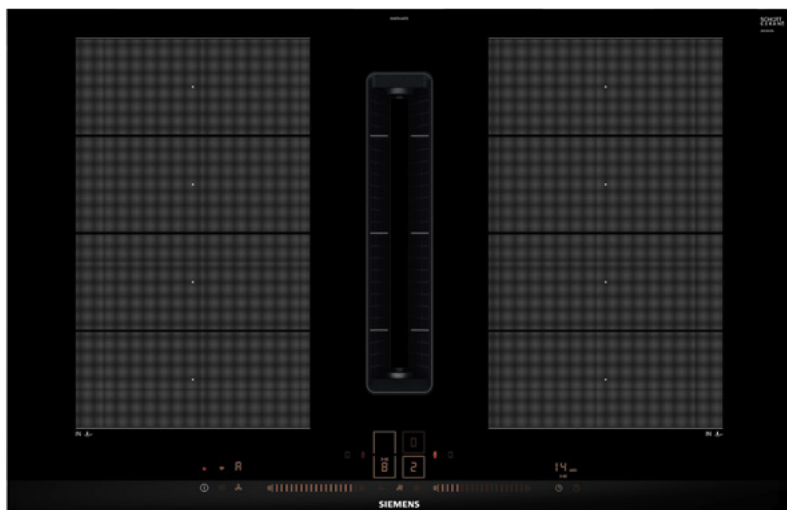

## EX875LX67E

EAN: 4242003867198

Preço de tabela s/IVA  
**2.579 €**

Design Comfort (acabamento topClass), 80 cm

iQ700

### Funcionalidades da placa

- **Ligação ao telemóvel via Home Connect**
- **Opções de destaque via App:** transferência de receitas automática e diagnóstico remoto
- **Comando lightSlider** com 17 níveis de potência
- **2 zonas flexInduction de 24 x 40 cm com funções boost e shortBoost**
- Funções: flexMotion, powerMove, quickStart, reStart, limpeza, manter quente, silêncio
- Preparado para **cookingSensor**
- **Controlo de temperatura do óleo fryingSensor com 5 níveis**
- Indicador de consumo de energia
- Indicador de calor residual
- Programação de tempo e sinal sonoro para cada zona
- Temporizador
- Bloqueio de segurança para crianças
- Desligar automático de segurança
- Potência total da placa configurável
- Potência total máxima da placa: 7,4 kW

### Acessórios

- Inclui filtros de carvão ativo e acessório para instalação em recirculação sem condutas de ar
- Estão disponíveis dois módulos de recirculação com condutas parciais para bancadas com 60 cm de profundidade (HZ9VDKR1) ou 70 cm de profundidade (HZ9VDKR0), incluindo o difusor
- Instalação com saída de ar para o exterior: disponível o módulo **HZ9VDKE1**
- Filtros cleanAir Plus de substituição: HZ9VRCR1
- **Acessórios opcionais da placa:** ver página 56
- **Possibilidades de instalação da placa:** ver páginas 162 à 166

### Funcionalidades do exaustor

- **Ligação ao telemóvel via Home Connect**
- Funcionamento através do controlo lightSlider: 17 níveis de potência e 2 níveis intensivos (com retração automática)
- **Motor iQDrive™ com 10 anos de garantia**
- **Potência máxima de extração segundo a norma UNE/EN 61591: 622 m³/h**
- Potência máxima de extração ao nível máximo normal 500 m³/h
- Nível de ruído máximo normal: 69 dB (A)
- Arranque automático do exaustor quando uma zona de confeção está a ser utilizada
- **Sensor automático de qualidade do ar climateControl:** deteta o nível de fumos e odores e ajusta o nível de extração em conformidade
- Funcionamento em modo de intervalos
- Filtros laváveis na máquina de lavar loiça
- Indicador de saturação de filtros de carvão ativo
- Dois níveis de segurança anti derrame de líquidos: primeiro depósito de 200 ml e segundo depósito de 700 ml, laváveis na máquina de lavar loiça e de fácil acesso
- Desligar automático programável
- Possibilidade de instalação em recirculação sem condutas (acessórios incluídos de série)
- Possibilidade de instalação com saída de ar para o exterior ou em recirculação com condutas (é necessário adquirir acessórios adicionais)

### Medidas (largura x profundidade)

- Dimensões do aparelho: 812 x 520 mm
- Dimensões de encastre: 750 x 490 mm
- Altura do aparelho sob a bancada: 223 mm

## Acessórios para placa com ventilação integrada



### HZ9VEDU0

EAN: 4242003878262

Preço de tabela s/IVA  
**59 €**

#### Filtro acústico para instalação com saída para o exterior

- Filtro acústico. É necessário encomendar as condutas de saída de ar de exaustão (ver Acessórios páginas 67 e 68)



### HZ9VRPD1

EAN: 4242003912928

Preço de tabela s/IVA  
**49 €**

#### Difusor de ar para instalação em recirculação com condutas total ou parcial

- É necessário encomendar as condutas para a canalização do ar (ver Acessórios páginas 67 e 68)

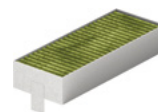

### HZ9VRCR1

EAN: 4242003927984

Preço de tabela s/IVA  
**89 €**

#### Filtros cleanAir Plus

- 4 filtros de carvão ativo de substituição

# Placa combiInduction com ventilação integrada

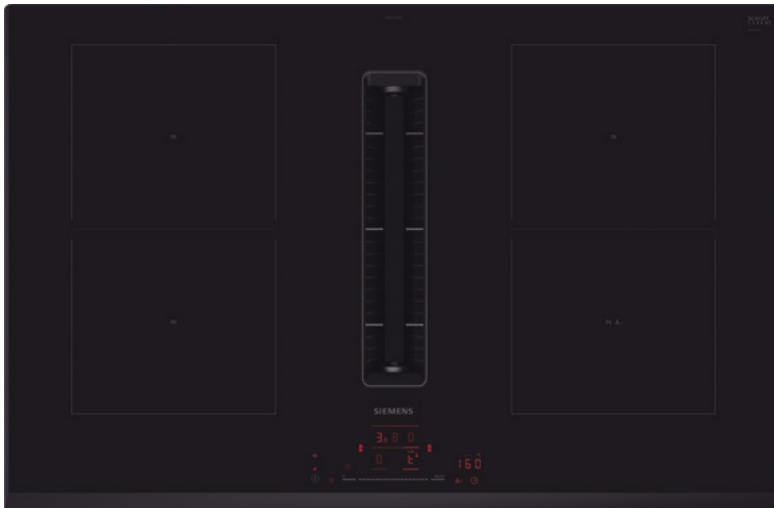

## ED851HQ26E

EAN: 4242003946299

Design biselado, 80 cm

Preço de tabela s/IVA

**1.939 €**

iQ500

### Funcionalidades da placa

- **Ligação ao telemóvel via Home Connect**
- **Opções de destaque via App:** descarga de receitas automáticas, diagnóstico remoto, função manter quente
- Controlo touchSlider Plus com 17 níveis de potência
- **4 zonas combiInduction de 21 x 19 cm com funções boost e shortBoost**
- Funções: pausa, quickStart, reStart, silêncio, Os Meus Favoritos
- **Controlo de temperatura do óleo fryingSensor Pro com 11 níveis**
- Programação de tempo e sinal sonoro para cada zona via Home Connect
- Bloqueio de segurança para crianças
- Desligar automático de segurança
- Potência total da placa configurável
- Potência total máxima da placa: 7,4 kW

### Acessórios

- Inclui filtros de carvão ativo e acessório para instalação em recirculação sem condutas de ar
- Estão disponíveis dois módulos de recirculação com condutas parciais para bancadas com 60 cm de profundidade (HZ9VDKR1) ou 70 cm de profundidade (HZ9VDKR0), incluindo o difusor
- Instalação com saída de ar para o exterior: disponível o módulo **HZ9VDKE1**
- Filtros cleanAir Plus de substituição: HZ9VRCR1
- **Acessórios opcionais da placa:** ver página 56
- **Possibilidades de instalação da placa:** ver páginas 162 à 166

### Funcionalidades do exaustor

- **Ligação ao telemóvel via Home Connect**
- Funcionamento através do controlo lightSlider: 17 níveis de potência e 2 níveis intensivos (com retração automática)
- **Motor iQDrive™ com 10 anos de garantia**
- **Potência máxima de extração segundo a norma UNE/EN 61591: 622 m³/h**
- Potência máxima de extração ao nível máximo normal 500 m³/h
- Nível de ruído máximo normal: 69 dB (A)
- **Controlo automático cookConnect:** regula a potência do exaustor de acordo com as necessidades de confeção
- Funcionamento em modo de intervalos
- Filtros laváveis na máquina de lavar loiça
- Indicador de saturação de filtros de carvão ativo
- Dois níveis de segurança anti derrame de líquidos: primeiro depósito de 200 ml e segundo depósito de 700 ml, laváveis na máquina de lavar loiça e de fácil acesso
- Desligar automático programável
- Possibilidade de instalação em recirculação sem condutas (acessórios incluídos de série)
- Possibilidade de instalação com saída de ar para o exterior ou em recirculação com condutas (é necessário adquirir acessórios adicionais)

### Medidas (largura x profundidade)

- Dimensões do aparelho: 802 x 522 mm
- Dimensões de encastre: 750 x 490 mm
- Altura do aparelho sob a bancada: 223 mm

## Acessórios para placa com ventilação integrada

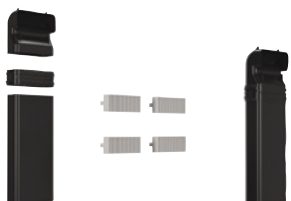

### HZ9VDKE1

EAN: 4242003916124

Preço de tabela s/IVA  
**145 €**

#### Acessório para instalação da placa com ventilação integrada em modo de saída de ar

- Para instalação em bancadas com 60 cm de profundidade



### HZ9VDKR1

EAN: 4242003916100

Preço de tabela s/IVA  
**189 €**

#### Acessório para instalação da placa com ventilação integrada em modo de recirculação de ar

- Para instalação em bancadas com 60 cm de profundidade



### HZ9VDKR0

EAN: 4242003916094

Preço de tabela s/IVA  
**189 €**

#### Acessório para instalação da placa com ventilação integrada em modo de recirculação de ar

- Para instalação em bancadas com 70 cm de profundidade



# Placa combiInduction com ventilação integrada



## ED751HQ26E

EAN: 4242003945926

Design biselado, 70 cm

Preço de tabela s/IVA

**1.845 €**

iQ500

### Funcionalidades da placa

- **Ligação ao telemóvel via Home Connect**
- **Opções de destaque via App:** descarga de receitas automáticas, diagnóstico remoto, função manter quente
- Controlo touchSlider Plus com 17 níveis de potência
- **4 zonas combiInduction de 21 x 19 cm com funções boost e shortBoost**
- Funções: pausa, quickStart, reStart, silêncio, Os Meus Favoritos
- **Controlo de temperatura do óleo fryingSensor Pro com 11 níveis**
- Programação de tempo e sinal sonoro para cada zona via Home Connect
- Bloqueio de segurança para crianças
- Desligar automático de segurança
- Potência total da placa configurável
- Potência total máxima da placa: 7,4 kW

### Acessórios

- Inclui filtros de carvão ativo e acessório para instalação em recirculação sem condutas de ar
- Estão disponíveis dois módulos de recirculação com condutas parciais para bancadas com 60 cm de profundidade (HZ9VDKR1) ou 70 cm de profundidade (HZ9VDKR0), incluindo o difusor
- Instalação com saída de ar para o exterior: disponível o módulo HZ9VDKE1
- Filtros cleanAir Plus de substituição: HZ9VRCR1
- **Acessórios opcionais da placa:** ver página 56
- **Possibilidades de instalação da placa:** ver páginas 162 à 166

### Funcionalidades do exaustor

- Funcionamento através do controlo touchSlider: 9 níveis de potência e 2 níveis intensivos (com retração automática)
- **Motor iQDrive™ com 10 anos de garantia**
- **Potência máxima de extração segundo a norma UNE/EN 61591: 622 m³/h**
- Potência máxima de extração ao nível máximo normal 500 m³/h
- Nível de ruído máximo normal: 69 dB (A)
- **Controlo automático cookConnect:** regula a potência do exaustor de acordo com as necessidades de confeção
- Funcionamento em modo de intervalos
- Filtros laváveis na máquina de lavar loiça
- Indicador de saturação de filtros de carvão ativo
- Dois níveis de segurança anti derrame de líquidos: primeiro depósito de 200 ml e segundo depósito de 700 ml, laváveis na máquina de lavar loiça e de fácil acesso
- Desligar automático programável
- Possibilidade de instalação em recirculação sem condutas (acessórios incluídos de série)
- Possibilidade de instalação com saída de ar para o exterior ou em recirculação com condutas (é necessário adquirir acessórios adicionais)

### Medidas (largura x profundidade)

- Dimensões do aparelho: 710 x 522 mm
- Dimensões de encastre: 560 x 490 mm
- Altura do aparelho sob a bancada: 223 mm

## Acessórios para placa com ventilação integrada

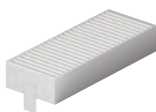

### HZ9VEDU0

EAN: 4242003878262

Preço de tabela s/IVA

**59 €**

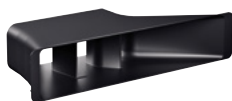

### HZ9VRPD1

EAN: 4242003912928

Preço de tabela s/IVA

**49 €**

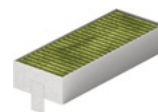

### HZ9VRCR1

EAN: 4242003927984

Preço de tabela s/IVA

**89 €**

#### Filtro acústico para instalação com saída para o exterior

- Filtro acústico. É necessário encomendar as condutas de saída de ar de exaustão (ver Acessórios páginas 67 e 68)

#### Difusor de ar para instalação em recirculação com condutas total ou parcial

- É necessário encomendar as condutas para a canalização do ar (ver Acessórios páginas 67 e 68)

#### Filtros cleanAir Plus

- 4 filtros de carvão ativo de substituição

# Placa combiInduction com ventilação integrada



## ED631HQ26E

EAN: 4242003945889

Design biselado frontal, 60 cm

Preço de tabela s/IVA

**1.719 €**

iQ500

### Funcionalidades da placa

- **Ligação ao telemóvel via Home Connect**
- **Opções de destaque via App:** descarga de receitas automáticas, diagnóstico remoto, função manter quente
- Controlo touchSlider Plus com 17 níveis de potência
- **4 zonas combiInduction de 21 x 19 cm com funções boost e shortBoost**
- Funções: pausa, quickStart, reStart, silêncio, Os Meus Favoritos
- **Controlo de temperatura do óleo fryingSensor Pro com 11 níveis**
- Programação de tempo e sinal sonoro para cada zona via Home Connect
- Bloqueio de segurança para crianças
- Desligar automático de segurança
- Potência total da placa configurável
- Potência total máxima da placa: 7,4 kW

### Acessórios

- Inclui filtros de carvão ativo e acessório para instalação em recirculação sem condutas de ar
- Estão disponíveis dois módulos de recirculação com condutas parciais para bancadas com 60 cm de profundidade (HZ9VDKR1) ou 70 cm de profundidade (HZ9VDKRO), incluindo o difusor
- Instalação com saída de ar para o exterior: disponível o módulo HZ9VDKE1
- Filtros cleanAir Plus de substituição: HZ9VRCR1
- **Acessórios opcionais da placa:** ver página 56
- **Possibilidades de instalação da placa:** ver páginas 162 à 166

### Funcionalidades do exaustor

- Funcionamento através do controlo touchSlider: 9 níveis de potência e 2 níveis intensivos (com retração automática)
- **Motor iQDrive™ com 10 anos de garantia**
- **Potência máxima de extração segundo a norma UNE/EN 61591: 622 m³/h**
- Potência máxima de extração ao nível máximo normal 500 m³/h
- Nível de ruído máximo normal: 69 dB (A)
- **Controlo automático cookConnect:** regula a potência do exaustor de acordo com as necessidades de confeção
- Funcionamento em modo de intervalos
- Filtros laváveis na máquina de lavar loiça
- Indicador de saturação de filtros de carvão ativo
- Dois níveis de segurança anti derrame de líquidos: primeiro depósito de 200 ml e segundo depósito de 700 ml, laváveis na máquina de lavar loiça e de fácil acesso
- Desligar automático programável
- Possibilidade de instalação em recirculação sem condutas (acessórios incluídos de série)
- Possibilidade de instalação com saída de ar para o exterior ou em recirculação com condutas (é necessário adquirir acessórios adicionais)

### Medidas (largura x profundidade)

- Dimensões do aparelho: 592 x 522 mm
- Dimensões de encastre: 560 x 490 mm
- Altura do aparelho sob a bancada: 223 mm

## Acessórios para placa com ventilação integrada

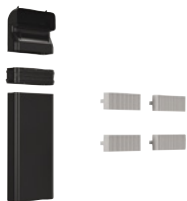

### HZ9VDKE1

EAN: 4242003916124

Preço de tabela s/IVA  
**145 €**

#### Acessório para instalação da placa com ventilação integrada em modo de saída de ar

- Para instalação em bancadas com 60 cm de profundidade



### HZ9VDKR1

EAN: 4242003916100

Preço de tabela s/IVA  
**189 €**

#### Acessório para instalação da placa com ventilação integrada em modo de recirculação de ar

- Para instalação em bancadas com 60 cm de profundidade



### HZ9VDKRO

EAN: 4242003916094

Preço de tabela s/IVA  
**189 €**

#### Acessório para instalação da placa com ventilação integrada em modo de recirculação de ar

- Para instalação em bancadas com 70 cm de profundidade

# Placas flexInduction

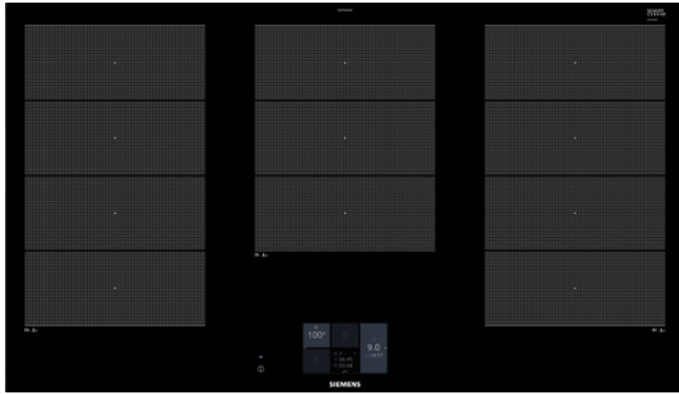

## EX975KXW1E

EAN: 4242003765685

Design Comfort (acabamento topClass), 90 cm

Preço de tabela s/IVA

**1.755 €**

iQ700

### Funcionalidades

- **Ligação ao telemóvel via Home Connect**
- **Opções de destaque via App:** sincronização com o exaustor, transferência de receitas adicionais, diagnóstico remoto e controlo por voz\*
- Controlo TFT touchPlus com 17 níveis de potência
- 5 zonas de indução com função boost e shortBoost:
  - 2 zonas flexInduction de 24 x 40 cm
  - 1 zona flexInduction de 24 x 30 cm
- **Controlo de temperatura do óleo fryingSensor com 5 níveis**
- Preparado para **cookingSensor**
- **cookConnect** (conexão placa-exaustor)
- Funções: flexMotion, powerMove, quickStart, reStart, limpeza, manter quente, silêncio, assistente de receitas
- Indicador de consumo de energia
- Programação de tempo e sinal sonoro para cada zona
- Temporizador
- Bloqueio de segurança para crianças
- Desligar automático de segurança
- Potência total da placa configurável
- Potência total máxima da placa: 11,1 kW

### Acessórios

- Acessórios opcionais: ver página 56

### Medidas (largura x profundidade)

- Dimensões do aparelho: 912 x 520 mm
- Dimensões de encastre: 880 x 490 mm

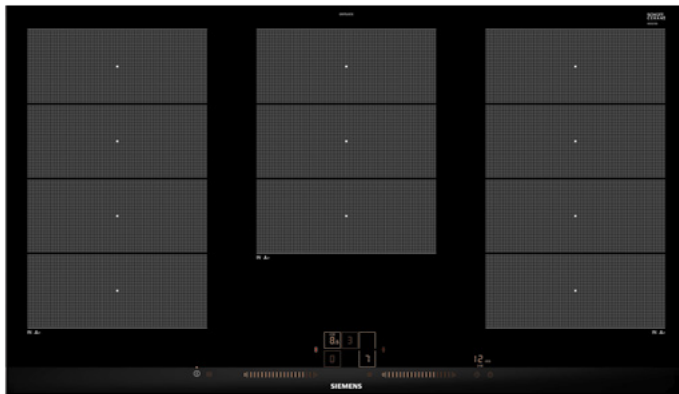
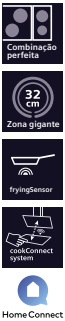

## EX975LXC1E

EAN: 4242003692301

Design Comfort (acabamento topClass), 90 cm

Preço de tabela s/IVA

**1.499 €**

iQ700

### Funcionalidades

- **Ligação ao telemóvel via Home Connect**
- **Opções de destaque via App:** sincronização com o exaustor, transferência de receitas adicionais, diagnóstico remoto e controlo por voz\*
- Comando lightSlider com 17 níveis de potência
- 5 zonas de indução com função boost e shortBoost:
  - 2 zonas flexInduction de 23 x 40 cm
  - 1 zona gigante tripla de 32 cm
- **Controlo de temperatura do óleo fryingSensor com 5 níveis**
- **cookConnect** (conexão placa-exaustor)
- Funções: powerMove, quickStart, reStart, limpeza, manter quente, silêncio
- Indicador de consumo de energia
- Programação de tempo e sinal sonoro para cada zona
- Temporizador
- Bloqueio de segurança para crianças
- Desligar automático de segurança
- Potência total da placa configurável
- Combinação perfeita com placas design Comfort (acabamento topClass)
- Potência total máxima da placa: 11,1 kW

### Acessórios

- Acessórios opcionais: ver página 56

### Medidas (largura x profundidade)

- Dimensões do aparelho: 912 x 520 mm
- Dimensões de encastre: 880 x 490 mm

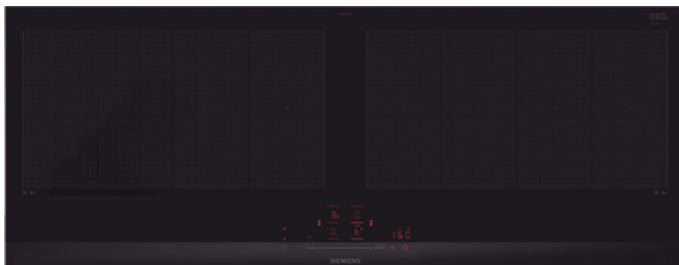
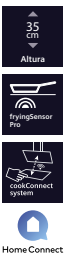

## EX275HXC1E

EAN: 4242003927328

Design Comfort (acabamento topClass), 90 cm

Preço de tabela s/IVA

**1.129 €**

iQ700

### Funcionalidades

- **Ligação ao telemóvel via Home Connect**
- **Opções de destaque via App:** descarga de receitas automáticas, diagnóstico remoto, função manter quente, shortBoost
- Controlo touchSlider Plus com 17 níveis de potência
- 4 zonas de indução com função boost:
  - 2 zonas flexInduction de 40 x 21 cm
- **Controlo de temperatura do óleo fryingSensor Pro com 11 níveis**
- **cookConnect** (conexão placa-exaustor)
- Funções: flexMotion, quickStart, reStart, silêncio, Os Meus Favoritos
- Programação de tempo e sinal sonoro para cada zona via Home Connect
- Bloqueio de segurança para crianças
- Desligar automático de segurança
- Potência total da placa configurável
- Potência total máxima da placa: 7,4 kW

### Acessórios

- Acessórios opcionais: ver página 56

### Medidas (largura x profundidade)

- Dimensões do aparelho: 912 x 350 mm
- Dimensões de encastre: 880 x 330 mm

\* Esta função está atualmente disponível através do Assistente do Google e do dispositivo inteligente Amazon Alexa. Idioma em Português não disponível.

# Placas flexInduction

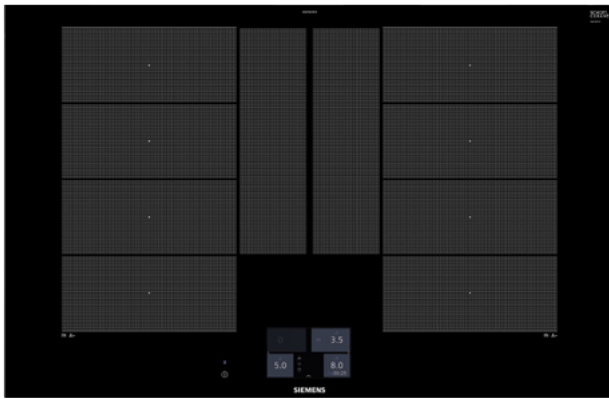

## EX875KYW1E

EAN: 4242003765296

Design Comfort (acabamento topClass), 80 cm

Preço de tabela s/IVA

**1.635 €**

iQ700

### Funcionalidades

- Ligação ao telemóvel via Home Connect
- Opções de destaque via App: sincronização com o exaustor, transferência de receitas adicionais, diagnóstico remoto e controlo por voz\*
- Controlo TFT touchPlus com 17 níveis de potência
- 4 zonas de indução com função boost e shortBoost:
  - 2 zonas flexInduction Plus de 23 x 40 cm com 2 indutores adicionais
- Controlo de temperatura do óleo fryingSensor com 5 níveis
- Preparado para cookingSensor
- cookConnect (conexão placa-exaustor)
- Funções: flexMotion, powerMove, quickStart, reStart, limpeza, manter quente, silêncio, assistente de receitas
- Indicador de consumo de energia

- Programação de tempo e sinal sonoro para cada zona
- Temporizador
- Bloqueio de segurança para crianças
- Desligar automático de segurança
- Potência total da placa configurável
- Potência total máxima da placa: 7,4 kW

### Acessórios

- Acessórios opcionais: ver página 56

### Medidas (largura x profundidade)

- Dimensões do aparelho: 812 x 520 mm
- Dimensões de encastre: 780/750 x 490 mm

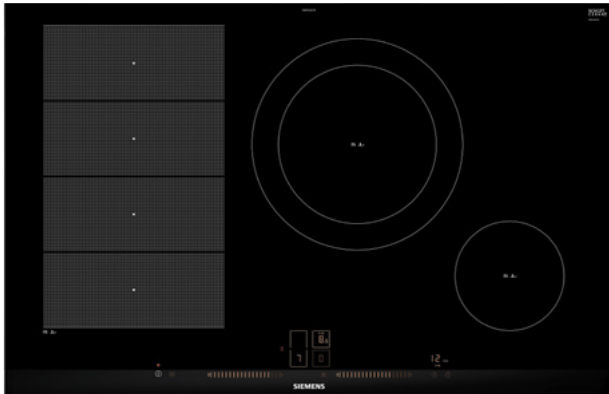

## EX875LEC1E

EAN: 4242003692271

Design Comfort (acabamento topClass), 80 cm

Preço de tabela s/IVA

**999 €**

iQ700

### Funcionalidades

- Comando lightSlider com 17 níveis de potência
- 4 zonas de indução com função boost e shortBoost:
  - 1 zona flexInduction de 24 x 40 cm
  - 1 zona gigante de 28 cm
  - 1 zona de 15 cm
- Controlo de temperatura do óleo fryingSensor com 5 níveis
- Funções: powerMove, quickStart, reStart, limpeza, manter quente, silêncio
- Indicador de consumo de energia
- Programação de tempo e sinal sonoro para cada zona
- Temporizador
- Bloqueio de segurança para crianças
- Desligar automático de segurança
- Potência total da placa configurável

- Combinação perfeita com placas design Comfort (acabamento topClass)
- Potência total máxima da placa: 7,4 kW

### Acessórios

- Inclui livro de receitas a pedido e guia rápido para o fryingSensor
- Acessórios opcionais: ver página 56

### Medidas (largura x profundidade)

- Dimensões do aparelho: 812 x 520 mm
- Dimensões de encastre: 780/750 x 490 mm

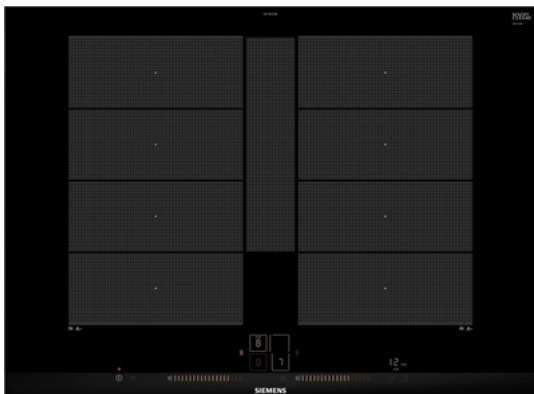

## EX775LYE4E

EAN: 4242003757826

Design Comfort (acabamento topClass), 70 cm

Preço de tabela s/IVA

**1.099 €**

iQ700

### Funcionalidades

- Comando lightSlider com 17 níveis de potência
- 4 zonas de indução com função boost e shortBoost:
  - 2 zonas flexInduction Plus de 23 x 38 cm com 1 indutor adicional
- Controlo de temperatura do óleo fryingSensor com 5 níveis
- Preparado para cookingSensor
- Funções: flexMotion, powerMove, quickStart, reStart, limpeza, manter quente, silêncio
- Indicador de consumo de energia
- Programação de tempo e sinal sonoro para cada zona
- Temporizador
- Bloqueio de segurança para crianças
- Desligar automático de segurança
- Potência total da placa configurável

- Combinação perfeita com placas design Comfort (acabamento topClass)
- Potência total máxima da placa: 7,4 kW

### Acessórios

- Acessórios opcionais: ver página 56

### Medidas (largura x profundidade)

- Dimensões do aparelho: 710 x 520 mm
- Dimensões de encastre: 560 x 490 mm



# Placas flexInduction

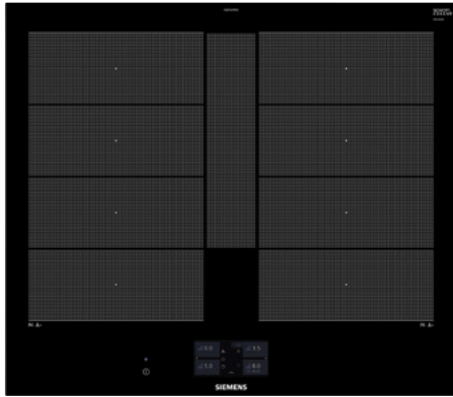

**EX675JYW1E**

Preço de tabela s/IVA

EAN: 4242003765234

**1.255 €**

Design Comfort (acabamento topClass), 60 cm iQ700

## Funcionalidades

- **Ligação ao telemóvel via Home Connect**
- **Opções de destaque via App:** sincronização com o exaustor, transferência de receitas adicionais, diagnóstico remoto e controlo por voz\*
- Controlo TFT touchPlus com 17 níveis de potência
- 4 zonas de indução com função boost e shortBoost:
  - **2 zonas flexInduction Plus de 23 x 38 cm com 1 indutor adicional**
- **Controlo de temperatura do óleo fryingSensor com 5 níveis**
- Preparado para **cookingSensor**
- **cookConnect** (conexão placa-exaustor)
- Funções: flexMotion, powerMove, quickStart, reStart, limpeza, manter quente, silêncio
- Indicador de consumo de energia
- Programação de tempo e sinal sonoro para cada zona
- Temporizador

- Bloqueio de segurança para crianças
- Desligar automático de segurança
- Potência total da placa configurável
- Potência total máxima da placa: 7,4 kW

## Acessórios

- Acessórios opcionais: ver página 56

## Medidas (largura x profundidade)

- Dimensões do aparelho: 602 x 520 mm
- Dimensões de encastre: 560 x 490 mm

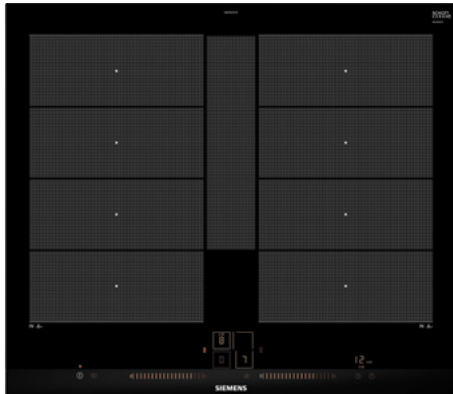

**EX675LYC1E**

Preço de tabela s/IVA

EAN: 4242003715291

**1.049 €**

Design Comfort (acabamento topClass), 60 cm iQ700

## Funcionalidades

- Comando lightSlider com 17 níveis de potência
- 4 zonas de indução com função boost e shortBoost:
  - **2 zonas flexInduction Plus de 23 x 38 cm com 1 indutor auxiliar**
- **Controlo de temperatura do óleo fryingSensor com 5 níveis**
- Funções: flexMotion, powerMove, quickStart, reStart, limpeza, manter quente, silêncio
- Indicador de consumo de energia
- Programação de tempo e sinal sonoro para cada zona
- Temporizador
- Bloqueio de segurança para crianças
- Desligar automático de segurança
- Potência total da placa configurável

- Combinação perfeita com placas design Comfort (acabamento topClass)
- Potência total máxima da placa: 7,4 kW

## Acessórios

- Acessórios opcionais: ver página 56

## Medidas (largura x profundidade)

- Dimensões do aparelho: 602 x 520 mm
- Dimensões de encastre: 560 x 490 mm

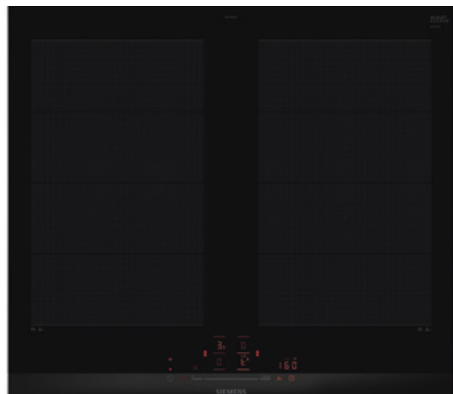
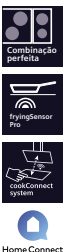

**EX675HXC1E**

Preço de tabela s/IVA

EAN: 4242003935545

**949 €**

Design Comfort (acabamento topClass), 60 cm iQ700

## Funcionalidades

- **Ligação ao telemóvel via Home Connect**
- **Opções de destaque via App:** descarga de receitas automáticas, diagnóstico remoto, controlo por voz\*, função manter quente, shortBoost
- Controlo touchSlider Plus com 17 níveis de potência
- 4 zonas de indução com função boost e shortBoost:
  - **2 zonas flexInduction de 23 x 38 cm**
- **Controlo de temperatura do óleo fryingSensor Pro com 11 níveis**
- **cookConnect** (conexão placa-exaustor)
- Funções: powerMove, quickStart, reStart, silêncio, Os Meus Favoritos
- Programação de tempo e sinal sonoro para cada zona via Home Connect
- Temporizador
- Bloqueio de segurança para crianças
- Desligar automático de segurança
- Potência total da placa configurável

- Combinação perfeita com placas design Comfort (acabamento topClass)
- Potência total máxima da placa: 7,4 kW

## Acessórios

- Acessórios opcionais: ver página 56

## Medidas (largura x profundidade)

- Dimensões do aparelho: 602 x 520 mm
- Dimensões de encastre: 560 x 490 mm

# Placas flexInduction



Home Connect



**EX651HEC1E**

EAN: 4242003935484

Design biselado, 60 cm

Preço de tabela s/IVA

**829 €**

iQ700

## Funcionalidades

- **Ligação ao telemóvel via Home Connect**
- **Opções de destaque via App:** descarga de receitas automáticas, diagnóstico remoto, controlo por voz\*, função manter quente, shortBoost
- Controlo touchSlider Plus com 17 níveis de potência
- 4 zonas de indução com função boost para cada zona
  - 1 zona flexInduction de 23 x 38 cm
  - 1 zona de 21 cm
  - 1 zona de 15 cm
- **Controlo de temperatura do óleo fryingSensor Pro com 11 níveis**
- **cookConnect** (conexão placa-exaustor)
- Funções: pausa, quickStart, reStart, silêncio, Os Meus Favoritos
- Programação de tempo e sinal sonoro para cada zona via Home Connect

- Bloqueio de segurança para crianças
- Desligar automático de segurança
- Potência total da placa configurável
- Potência total máxima da placa: 7,4 kW

## Acessórios

- Acessórios opcionais: ver página 56

## Medidas (largura x profundidade)

- Dimensões do aparelho: 592 x 522 mm
- Dimensões de encastre: 560 x 490 mm



Home Connect



**ED751HSC1E**

EAN: 4242003935170

Design biselado, 70 cm

Preço de tabela s/IVA

**839 €**

iQ500

## Funcionalidades

- **Ligação ao telemóvel via Home Connect**
- **Opções de destaque via App:** descarga de receitas automáticas, diagnóstico remoto, função manter quente, shortBoost
- Controlo touchSlider Plus com 17 níveis de potência
- 4 zonas de indução com função boost para cada zona
  - 1 zona combiInduction de 21 x 38 cm
  - 1 zona de 18 cm
  - 1 zona de 15 cm
- **Controlo de temperatura do óleo fryingSensor Pro com 11 níveis**
- **cookConnect** (conexão placa-exaustor)
- Funções: pausa, quickStart, reStart, silêncio, Os Meus Favoritos
- Programação de tempo e sinal sonoro para cada zona via Home Connect

- Bloqueio de segurança para crianças
- Desligar automático de segurança
- Potência total da placa configurável
- Potência total máxima da placa: 6,9 kW

## Acessórios

- Acessórios opcionais: ver página 56

## Medidas (largura x profundidade)

- Dimensões do aparelho: 592 x 522 mm
- Dimensões de encastre: 560 x 490 mm



Home Connect



**ED651HSC1E**

EAN: 4242003935125

Design biselado, 60 cm

Preço de tabela s/IVA

**729 €**

iQ500

## Funcionalidades

- **Ligação ao telemóvel via Home Connect**
- **Opções de destaque via App:** descarga de receitas automáticas, diagnóstico remoto, função manter quente, shortBoost
- Controlo touchSlider Plus com 17 níveis de potência
- 4 zonas de indução com função boost para cada zona
  - 1 zona combiInduction de 21 x 38 cm
  - 1 zona de 18 cm
  - 1 zona de 15 cm
- **Controlo de temperatura do óleo fryingSensor Pro com 11 níveis**
- **cookConnect** (conexão placa-exaustor)
- Funções: pausa, quickStart, reStart, silêncio, Os Meus Favoritos
- Programação de tempo e sinal sonoro para cada zona via Home Connect

- Bloqueio de segurança para crianças
- Desligar automático de segurança
- Potência total da placa configurável
- Potência total máxima da placa: 6,9 kW

## Acessórios

- Acessórios opcionais: ver página 56

## Medidas (largura x profundidade)

- Dimensões do aparelho: 592 x 522 mm
- Dimensões de encastre: 560 x 490 mm

# Placas de indução



- Novo
- 32 cm  
Zona gigante
- fryingSensor Pro
- cookConnect system
- Home Connect

**EH631HDC1E** Preço de tabela s/IVA  
 EAN: 4242003927298 **815 €**  
 Design biselado frontal, 60 cm iQ300

## Funcionalidades

- **Ligação ao telemóvel via Home Connect**
- **Opções de destaque via App:** descarga de receitas automáticas, diagnóstico remoto, controlo por voz\*, função manter quente, shortBoost
- Controlo touchSlider Plus com 17 níveis de potência
- 3 zonas de indução com função boost para cada zona:
  - 1 zona gigante tripla de 32 cm
  - 1 zona de 21 cm
  - 1 zona de 15 cm
- **Controlo de temperatura do óleo fryingSensor Pro com 11 níveis**
- **cookConnect** (conexão placa-exaustor)
- Funções: pausa, quickStart, reStart, silêncio, Os Meus Favoritos
- Programação de tempo e sinal sonoro para cada zona via Home Connect

- Bloqueio de segurança para crianças
- Desligar automático de segurança
- Potência total da placa configurável
- Potência total máxima da placa: 7,4 kW

## Acessórios

- Acessórios opcionais: ver página 56

## Medidas (largura x profundidade)

- Dimensões do aparelho: 592 x 522 mm
- Dimensões de encastre: 560 x 490 mm



- cookConnect system
- Home Connect

**EH631HEB1E** Preço de tabela s/IVA  
 EAN: 4242003698044 **629 €**  
 Design biselado frontal, 60 cm iQ300

## Funcionalidades

- **Ligação ao telemóvel via Home Connect**
- **Opções de destaque via App:** descarga de receitas automáticas, diagnóstico remoto, controlo por voz\*, função manter quente, shortBoost
- Comando lightSlider com 17 níveis de potência
- 4 zonas de indução com função boost e shortBoost:
  - 1 zona 21 cm
  - 2 zonas de 18 cm
  - 1 zona de 15 cm
- **cookConnect** (conexão placa-exaustor)
- Funções: quickStart, reStart, limpeza, manter quente, silêncio
- Indicador de consumo de energia
- Programação de tempo e sinal sonoro para cada zona
- Temporizador

- Bloqueio de segurança para crianças
- Desligar automático de segurança
- Potência total da placa configurável
- Potência total máxima da placa: 7,4 kW

## Acessórios

- Acessórios opcionais: ver página 56

## Medidas (largura x profundidade)

- Dimensões do aparelho: 592 x 522 mm
- Dimensões de encastre: 560 x 490 mm



- cookConnect system
- Home Connect

**EH601HEB1E** Preço de tabela s/IVA  
 EAN: 4242003927281 **699 €**  
 Design plano para instalação à face, 60 cm iQ300

## Funcionalidades

- **Ligação ao telemóvel via Home Connect**
- **Opções de destaque via App:** descarga de receitas automáticas, diagnóstico remoto, controlo por voz\*, função manter quente, shortBoost
- Comando lightSlider com 17 níveis de potência
- 4 zonas de indução com função boost e shortBoost:
  - 1 zona 21 cm
  - 2 zonas de 18 cm
  - 1 zona de 15 cm
- **cookConnect** (conexão placa-exaustor)
- Funções: quickStart, reStart, limpeza, manter quente, silêncio
- Indicador de consumo de energia
- Programação de tempo e sinal sonoro para cada zona
- Temporizador

- Bloqueio de segurança para crianças
- Desligar automático de segurança
- Potência total da placa configurável
- Potência total máxima da placa: 7,4 kW

## Acessórios

- Acessórios opcionais: ver página 56

## Medidas (largura x profundidade)

- Dimensões do aparelho: 572 x 512 mm
- Dimensões de encastre: 576 x 516 mm

\* Esta função está atualmente disponível através do Assistente do Google e do dispositivo inteligente Amazon Alexa. Idioma em Português não disponível.

# Placas de indução

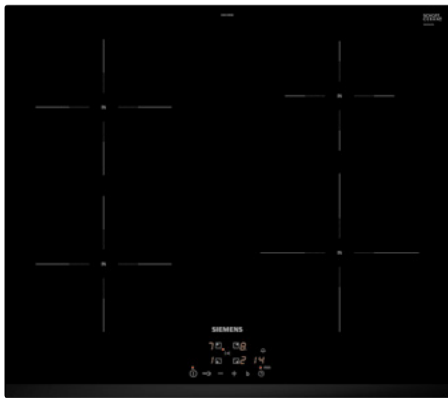

**EH631BEB6E**

Preço de tabela s/IVA

EAN: 4242003934531

**559 €**

Design biselado frontal, 60 cm

iQ100

- Comando touchControl com 17 níveis de potência
- 4 zonas de indução com função boost e shortBoost:
  - 1 zona 21 cm
  - 2 zonas de 18 cm
  - 1 zona de 15 cm
- Funções: quickStart, reStart, silêncio
- Indicador de consumo de energia
- Programação de tempo e sinal sonoro para cada zona
- Bloqueio de segurança para crianças
- Desligar automático de segurança
- Potência total máxima da placa: 7,4 kW

## Acessórios

- Acessórios opcionais: ver página 56

## Medidas (largura x profundidade)

- Dimensões do aparelho: 592 x 522 mm
- Dimensões de encastre: 560 x 490 mm

# Placas dominó 30 cm

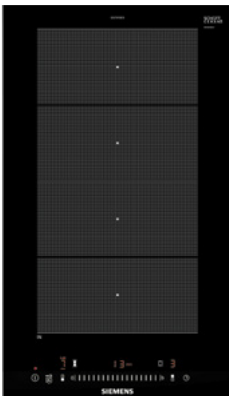

**EX375FXB1E**

Preço de tabela s/IVA

EAN: 4242003697405

**619 €**

Design Comfort (acabamento topClass), 30 cm

iQ700

## Funcionalidades

- Controlo touchSlider com 17 níveis de potência
- 1 zona flexInduction de 21 x 40 cm com função boost
- Funções: powerMove, quickStart, reStart, limpeza
- Programação de tempo e sinal sonoro para cada zona
- Temporizador
- Indicador de consumo de energia
- Bloqueio de segurança para crianças
- Desligar automático de segurança
- Potência total da placa configurável

- Combinação perfeita com placas design Comfort (acabamento topClass)

## Acessórios

- HZ394301: acessório de união para combinar com outros modelos topClass

## Medidas (largura x profundidade)

- Dimensões do aparelho: 302 x 520 mm
- Dimensões de encastre: 270 x 490 mm

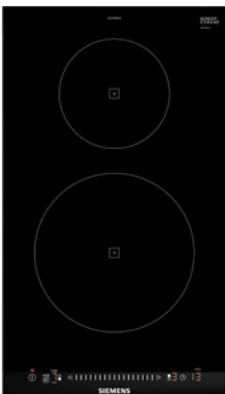

**EH375FBB1E**

Preço de tabela s/IVA

EAN: 4242003691731

**505 €**

Design Comfort (acabamento topClass), 30 cm

iQ100

## Funcionalidades

- Controlo touchSlider com 17 níveis de potência
- 2 zonas de indução com função boost para cada zona:
  - 1 zona de 21 cm
  - 1 zona de 15 cm
- Funções: quickStart, reStart, limpeza
- Programação de tempo e sinal sonoro para cada zona
- Temporizador
- Indicador de consumo de energia
- Bloqueio de segurança para crianças
- Desligar automático de segurança
- Potência total da placa configurável
- Indicador de calor residual

- Combinação perfeita com placas design Comfort (acabamento topClass)

## Acessórios

- HZ394301: acessório de união para combinar com outros modelos topClass

## Medidas (largura x profundidade)

- Dimensões do aparelho: 302 x 520 mm
- Dimensões de encastre: 270 x 490 mm



# Placas dominó 30 cm



## ER3A6AB70

EAN: 4242003925652

Vidro vitrocerâmico preto com design Comfort, 30 cm

Preço de tabela s/IVA

**499 €**

iQ700

### Funcionalidades

- Queimador a gás:
  - Frente centro: queimador Wok até 6.1 kW
- **1 queimador para Wok com dupla regulação da chama**
- **stepFlame:** controlo preciso de 9 níveis de potência de chama
- Ignição elétrica integrada no comando
- Vitrocerâmica fácil de limpar
- **Grelhas em ferro fundido laváveis na máquina de lavar loiça**
- Segurança gasStop
- Indicador de calor residual
- Preparada para gás natural
- Compatível com gás biometano renovável utilizando os injetores de gás natural
- Combinação perfeita com outras placas vitrocerâmicas de design Comfort (acabamento topClass)

### Acessórios

- "coroa" para Wok incluída
- Injetores de gás butano incluídos
- HZ394301: acessório de união necessário para combinar com outros modelos topClass

### Medidas (largura x profundidade)

- Dimensões do aparelho: 302 x 520 mm
- Dimensões de encastre: 270 x 490 mm

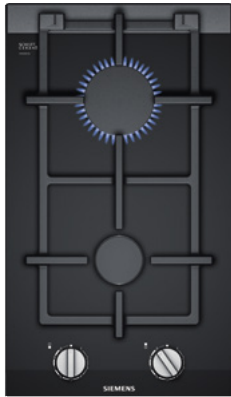

## ER3A6BB70

EAN: 4242003925669

Vidro vitrocerâmico preto com design Comfort, 30 cm

Preço de tabela s/IVA

**459 €**

iQ700

### Funcionalidades

- 2 queimadores a gás
  - Frente centro: queimador normal até 1.9 kW
  - Atrás centro: queimador forte até 2.8 kW
- **stepFlame:** controlo preciso de 9 níveis de potência de chama
- Ignição elétrica integrada no comando
- Vitrocerâmica fácil de limpar
- **Grelhas em ferro fundido laváveis na máquina de lavar loiça**
- Segurança gasStop
- Indicadores de calor residual
- Preparada para gás natural
- Compatível com gás biometano renovável utilizando os injetores de gás natural
- Combinação perfeita com outras placas vitrocerâmicas de design Comfort (acabamento topClass)

### Acessórios

- Injetores de gás butano incluídos
- HZ394301: acessório de união necessário para combinar com outros modelos topClass

### Medidas (largura x profundidade)

- Dimensões do aparelho: 302 x 520 mm
- Dimensões de encastre: 270 x 490 mm

# Placas a gás

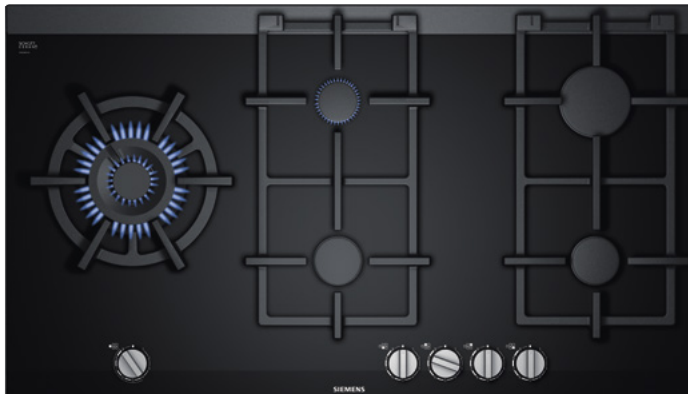

## ER9A6SB70

EAN: 4242003925706

Vidro vitrocerâmico preto com design Comfort, 90 cm

Preço de tabela s/IVA

**1.119 €**

iQ700

### Funcionalidades

- Vitrocerâmica fácil de limpar
- 5 queimadores a gás:
  - Esquerda: **queimador para Wok até 6.1 kW**
  - Frente centro: queimador normal até 1.9 kW
  - Atrás centro: queimador económico até 1.1 kW
  - Atrás direita: queimador forte até 2.8 kW
  - Frente direita: queimador normal até 1.9 kW
- 1 queimador para Wok com dupla regulação da chama
- **stepFlame:** controlo preciso de 9 níveis de potência da chama
- Ignição elétrica integrada no comando
- **Grelhas em ferro fundido laváveis na máquina de lavar loiça**

- Segurança gasStop
- Indicador de calor residual
- Preparada para gás natural
- Compatível com gás biometano renovável utilizando os injetores de gás natural
- Combinação perfeita com outras placas vitrocerâmicas de design Comfort (acabamento topClass)

### Acessórios

- "coroa" para Wok incluída
- Injetores de gás butano incluídos

### Medidas (largura x profundidade)

- Dimensões do aparelho: 912 x 520 mm
- Dimensões de encastre: 850 x 490 mm

# Placas a gás

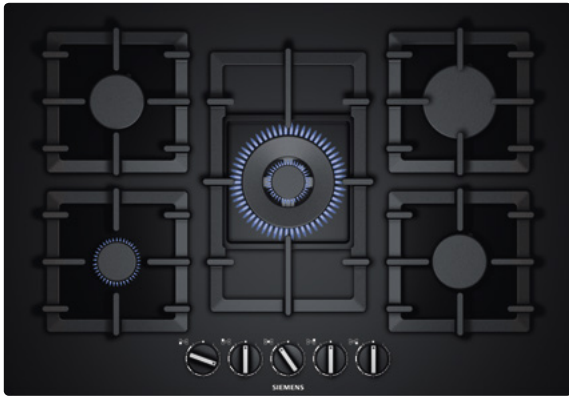

## EP7A6QB90

EAN: 4242003742549

Vidro temperado preto, 75 cm

Preço de tabela s/IVA

**615 €**

iQ500

### Funcionalidades

- 5 queimadores a gás:
  - Frente esquerda: queimador económico até 1 kW
  - Atrás esquerda: Queimador normal até 1.75 kW
  - Frente centro: **queimador Wok até 4 kW**
  - Atrás direita: queimador forte até 3 kW
  - Frente direita: queimador normal até 1.75 kW
- **stepFlame**: controlo preciso de 9 níveis de potência da chama
- Ignição elétrica integrada no comando
- Vidro temperado fácil de limpar
- **Grelhas de ferro fundido**

- Segurança gasStop
- Possibilidade de instalação em bancada ou integrada
- Preparada para gás natural
- Placa compatível com gás biometano renovável utilizando
- os injetores para gás natural

### Acessórios

- Injetores de gás butano incluídos

### Medidas (largura x profundidade)

- Dimensões do aparelho: 752 x 520 mm
- Dimensões de encaixe: 560 x 490 mm

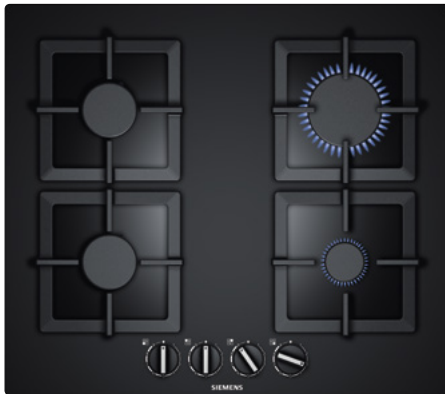

## EP6A6PB20

EAN: 4242003742440

Vidro temperado preto, 60 cm

Preço de tabela s/IVA

**459 €**

iQ500

### Funcionalidades

- 4 queimadores a gás:
  - Frente esquerda: queimador normal até 1.75 kW
  - Atrás esquerda: Queimador normal até 1.75 kW
  - Atrás direita: queimador forte até 3 kW
  - Frente direita: queimador económico até 1 kW
- **stepFlame**: controlo preciso de 9 níveis de potência da chama
- Ignição elétrica integrada no comando
- Vidro temperado fácil de limpar
- **Grelhas de ferro fundido**
- Segurança gasStop
- Possibilidade de instalação em bancada ou integrada
- Preparada para gás natural
- Placa compatível com gás biometano renovável utilizando os injetores para gás natural

### Acessórios

- Injetores de gás butano incluídos

### Medidas (largura x profundidade)

- Dimensões do aparelho: 590 x 520 mm
- Dimensões de encaixe: 560 x 490 mm

# Placa vitrocerâmica

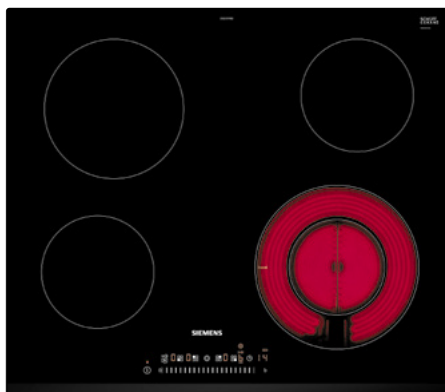

## ET631FFP8E

EAN: 4242003898345

Design biselado frontal, 60 cm

Preço de tabela s/IVA

**369 €**

iQ300

### Funcionalidades

- Controlo touchSlider com 17 níveis de potência
- 4 zonas vitrocerâmicas:
  - **1 zona dupla de 21/12 cm com powerBoost**
  - 1 zona de 18 cm
  - 2 zonas de 15 cm
- Funções: reStart, limpeza
- Programação de tempo e sinal sonoro para cada zona
- Bloqueio de segurança para crianças
- Indicador de consumo de energia
- Indicador de calor residual
- Desligar automático de segurança

### Medidas (largura x profundidade)

- Dimensões do aparelho: 592 x 522 mm
- Dimensões de encaixe: 560 x 490 mm

# Acessórios placas



**HZ9FF030**

EAN: 4242003927816

Preço de tabela s/IVA  
**269 €**

**Conjunto de 3 tabuleiros flexíveis para placas flexInduction**

- Tabuleiro médio: 20 x 19 cm
- Tabuleiro pequeno: 20 x 7,5 cm



**HZ9FF040**

EAN: 4242003927823

Preço de tabela s/IVA  
**429 €**

**Conjunto de 4 tabuleiros flexíveis para placas flexInduction**

- Tabuleiro grande: 35 x 22 cm
- Tabuleiro médio: 20 x 19 cm
- Tabuleiro pequeno: 20 x 7,5 cm



**HZ9FF010**

EAN: 4242003927809

Preço de tabela s/IVA  
**159 €**

**Tabuleiro flexível para placas flexInduction**

- Superfície útil: 35 x 22 cm



**HZ9TY010**

EAN: 4242003927830

Preço de tabela s/IVA  
**99 €**

**Teppan Yaki**

- Teppan Yaki especialmente concebido para placas flexInduction
- Superfície útil: 38 x 21 cm



**HZ390522**

EAN: 4242003616024

Preço de tabela s/IVA  
**199 €**

**Grelhador**

- Grelhador especialmente concebido para placas flexInduction
- Superfície útil: 36 x 17 cm



**HEZ390011**

EAN: 4242002672991

Preço de tabela s/IVA  
**239 €**

**Assadeira para assados com tampa**

- Assadeira retangular especialmente concebida para placas iQ700 flexInduction
- Superfície útil: 30,8 x 22 cm
- Capacidade: 6,5 l



**HZ9SE060**

EAN: 4242003899342

Preço de tabela s/IVA  
**385 €**

**Conjunto de panelas e frigideira, 6 peças:**

- Panelas com Ø da base: 24, 20 e 16 cm
- Panela: Ø da base: 16 cm
- Frigideiras com Ø da base: 28 e 24 cm
- Compatível com controlo de temperatura: fryingSensor



**HZ9SE040**

EAN: 4242003899137

Preço de tabela s/IVA  
**239 €**

**Conjunto de panelas e frigideira, 4 peças:**

- Panela: Ø da base: 20 e 16 cm
- Panela: Ø da base: 16 cm
- Frigideira: Ø da base: 24 cm
- Compatível com controlo de temperatura: fryingSensor



**HZ39050**

EAN: 4242003717349

Preço de tabela s/IVA  
**149 €**

**cookingSensor**

- Sensor de confeção com regulação de temperatura de 70 a 180 °C. Inclui 5 anéis de fixação.



**HZ9ES100**

EAN: 4242003899120

Preço de tabela s/IVA  
**59 €**

**Cafeteira italiana para 4 chávenas**

- 200ml de capacidade com Ø 9 cm (base)
- Pega ergonómica com isolamento térmico

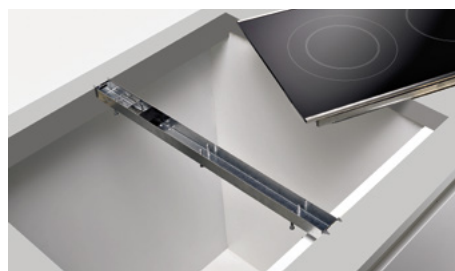

**HZ394301**

EAN: 4242003421093

Preço de tabela s/IVA  
**59 €**

**Acessório de união**







Nova Gama

# Ventilaçã~o



\* Esta função está atualmente disponível através do Assistente do Google e do dispositivo inteligente Amazon Alexa. Idioma em Português não disponível.



# Não é magia, é tecnologia

## Soluções inovadoras para um ar mais limpo

Para além do seu desempenho excecional e design elegante que se adapta a cada espaço, a tecnologia incorporada na gama de ventilação Siemens revoluciona a forma como interage com a sua cozinha.

O **sensor automático de qualidade do ar climateControl** reconhece o nível de fumos e odores e ajusta, em tempo real, a potência de extração ideal de acordo com as necessidades do momento. Está a preparar um jantar elaborado ou apenas a aquecer algo rápido? O sensor situado no motor do exaustor antecipa e adapta o nível de extração de forma automática para garantir sempre um ambiente limpo de forma eficiente, sem que tenha de se preocupar com nada.

A **tecnologia guidedAir** do exaustor de bancada **glassdraftAir** garante uma extração ainda mais eficaz. Um fluxo de ar surge por trás do vidro em forma de V invertido na direção da placa. Desta forma, redireciona os fumos e vapores para a zona de extração, evitando a sua dispersão, incluindo os provenientes das zonas mais distantes.

Graças ao **Home Connect** e ao **cookConnect**, o controlo da extração está nas suas mãos. Controle o seu exaustor no visor da placa a partir do seu telemóvel ou através de um comando de voz\*.

Os **filtros de recirculação cleanAir Plus** dispõem de um revestimento especial que retém as partículas alergénicas como os ácaros e o pólen. Respirar ar puro nunca foi tão fácil.

Saiba mais:





# Discreto. Quase invisível

O **exaustor de bancada glassdraftAir** só está visível quando é necessário. Quando está desligado, fica elegantemente escondido na bancada. Quando ligado, o vidro transparente emerge subtilmente para proporcionar um toque vanguardista à cozinha sem sacrificar a visão fluída. O casamento perfeito entre design e tecnologia.

O design minimalista e discreto dos **exaustores de teto** Siemens realça a beleza natural da sua cozinha. Perfeitamente integrados, eliminam qualquer barreira visual, assegurando um espaço completamente aberto.

As **chaminés de design integrado** combinam design e discrição num móvel de parede: completamente invisíveis quando não estão a ser utilizados, surpreendentemente estéticas atrás da porta do armário. Perfeitas para guardar livros de cozinha, especiarias, recipientes... pois podem suportar até 10 kg de cada lado.



# Extremamente potentes

Grande ou pequena, fechada ou aberta para a sala de estar... independentemente do tipo de cozinha. A gama de ventilação de cozinha Siemens garante um ambiente livre de fumos e odores, mesmo nas situações mais exigentes.

O motor **iQdrive™** em escovas, presente na maioria dos modelos, é eficaz e discreto, garantindo sempre um elevado desempenho com baixos níveis de ruído.

Para as instalações em recirculação, os **filtros cleanAir** oferecem uma redução de odores até 95 %, reduzindo o ruído até 3 dB em comparação com os sistemas de recirculação convencionais.

Além disso, a placa com ventilação integrada e o exaustor de bancada recolhem os fumos no mesmo local onde são gerados, o que os torna nas soluções mais eficientes para cozinhas espaçosas e espaços abertos.



Exaustores

# Silenciosamente únicos

Graças ao motor **iQdrive™** sem escovas que reduz a fricção, os nossos exaustores eliminam o fumo e os odores indesejados, ao mesmo tempo que lhe dão a liberdade de desfrutar de momentos importantes **sem interrupções de ruído**.

As placas com ventilação integrada evoluíram não só para minimizar significativamente os níveis de ruído, mas também para tornar o ruído **mais agradável ao ouvido**. Além disso, como estão situadas sob a bancada, o ruído torna-se menos perceptível.

O exaustor de bancada oferece a possibilidade de separar o motor e de o deslocar para uma divisão adjacente, ou mesmo para debaixo da laje.

Além disso, o **sensor de qualidade do ar climateControl** disponível nos modelos topo de gama ajusta automaticamente a potência necessária, nem mais nem menos, pelo que o ruído e o consumo de energia nunca serão superiores ao necessário.





# Novas campânulas de parede inclinadas



## Um design excepcional

Com um **design inconfundível em vidro preto**, as campânulas de parede inclinadas conferem um toque de criatividade à cozinha, harmonizando-se com o resto dos eletrodomésticos. Perfeitos para **instalação em recirculação sem condutas**, também podem ser elegantemente instaladas com saída para o exterior, graças às novas **condutas pretas**.

As suas luzes LED reguláveis em intensidade ligam-se e desligam-se gradualmente, e a **iluminação ambiente emotionLight** do modelo iQ700 acrescenta uma dimensão única ao design: personalize o ambiente com uma variedade de cores para transformar o seu espaço culinário numa experiência multissensorial.



## Eficiência sem ruído

Graças à perfeição do **motor iQdrive™**, as nossas campânulas de parede inclinadas estão **entre as mais potentes e silenciosas do mercado**, com capacidades de extração superiores a 1000 m<sup>3</sup>/h e níveis de ruído que garantem um ambiente tranquilo na sua cozinha. Além disso, os filtros de recirculação cleanAir tornam estes exaustores extremamente silenciosos e eficientes, mesmo em recirculação.

As superfícies de extração, bem como as dimensões dos filtros de gorduras e de carvão ativo foram aumentadas, reduzindo assim a resistência do ar e a produção de ruído. Ao mesmo tempo, o design inclinado e a opção de abertura frontal garantem uma extração ótima de todos os fumos e odores gerados pela placa.

Se quiser ainda mais, a partir da aplicação Home Connect pode definir um **perfil de desempenho personalizado** com níveis de ruído ou de potência otimizados.



## Imagine cozinhar sem tocar no exaustor

E se a placa e o exaustor se adaptassem a si em cada momento? A nossa nova gama de campânulas de parede inclinadas e as placas de indução touchSlider Plus funcionam em conjunto de forma perfeita, reduzindo as distrações e eliminando os erros para que se possa concentrar naquilo de que mais gosta.

O modelo iQ700 dispõe de um **sensor automático de qualidade do ar** que se ajusta de acordo com a intensidade de fumos e odores que deteta no ambiente. Assim, funcionará sempre com os níveis de potência e ruído mais baixos necessários.

O novo sistema **cookConnect**, disponível nas campânulas de parede inclinadas iQ500 e iQ300, proporciona uma comunicação inteligente entre a placa e o exaustor. Quando ativa a placa, o seu exaustor entra em ação. À medida que cozinha, o exaustor ajusta automaticamente a potência de extração em função da temperatura e da potência da placa, bem como do número de recipientes a ser utilizados.

Quando terminar de cozinhar, desligue a placa e o exaustor iniciará o seu processo de **desligar automático programável**.



A ambição é recíproca

# Como escolher um exaustor?

Dois aspetos fundamentais:

## 1. O tamanho da cozinha

Este fator determina o volume de ar real a ser renovado. Este valor pode ser utilizado para determinar a **capacidade de extração necessária** medida em m<sup>3</sup>/h, ou seja, o volume de ar a ser renovado por hora.

Para uma renovação de ar adequada na zona de confeção, o exaustor deve renovar entre 6 e 12 vezes o volume da divisão por hora, à velocidade máxima, respetivamente.

A Siemens recomenda efetuar este cálculo e **escolher sempre o exaustor que melhor se adapte às necessidades de renovação de ar da cozinha**, tendo sempre em conta os valores de extração de acordo com a norma UNE/EN 61591.

Uma vez definido o valor da capacidade mínima de extração necessária, deve escolher-se o tamanho do exaustor adequado à zona de confeção. **Idealmente, a largura do exaustor deve ser igual ou superior à largura da placa**, conseguindo-se assim uma menor dispersão dos fumos e uma renovação do ar da cozinha em menos tempo.

## 2. A instalação ideal







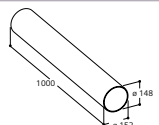

A instalação é a chave para o bom funcionamento do exaustor. A Siemens recomenda a utilização de condutas com o maior diâmetro possível e percursos curtos, tubos lisos, evitar saídas parcialmente obstruídas, reduzir a utilização de curvas e evitar a utilização de curvas com um interior reto.

Para uma instalação perfeita, a Siemens dispõe de acessórios **lisos redondos com um diâmetro de 150 mm e tubos retangulares com a mesma secção transversal<sup>1</sup>**, que podem ser utilizados para configurar uma instalação standard.

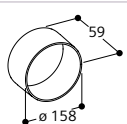
<sup>1</sup> A Siemens recomenda a utilização de condutas com 150 mm de diâmetro, caso seja necessário reduzir a secção transversal. Quanto mais longe da saída do exaustor, melhor o desempenho.

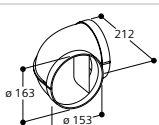
## Acessórios especiais para a instalação de exaustores com saída de ar para o exterior

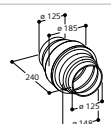
### Tubos circulares

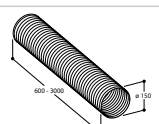
	Caract. técnicas	Descrição	Referência
		Tubo cilíndrico 150 mm, 1.000 mm comprimento	Código SAT 00574091
		Tubo cilíndrico 150 mm	Código SAT 00574096
		Tubo cilíndrico 150 mm	CÓDIGO SAT 00574092
		Acessório anti condensação	Código SAT 00574014
		Tubo em alumínio, flexível e circular, com 150 mm Ø	Código SAT 17006412

### Fita adesiva para união de tubagens

	Descrição	Referência
	Fita adesiva para unir tubagens	Código SAT 00571829

### Caixa de parede



	Descrição	Referência
	Caixa de parede telescópica branca saída cilíndrica com Ø150 mm e entrada cilíndrica ou retangular	Código SAT 17005193
	Caixa de parede retangular aço inoxidável com 150 mm Ø	Código SAT 00571661



# Acessórios especiais para a instalação de exaustores com saída de ar para o exterior

## Elementos para sistema de condutas

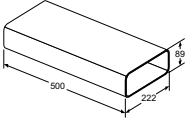
Os tubos planos têm uma secção equivalente a 150 mm de diâmetro. Recomenda-se a utilização destes tubos quando não existe espaço suficiente para um diâmetro de 150 mm e são necessários para a saída para o exterior do exaustores de teto slim de 20 cm de altura (LR96CBS20 e LR26CBS20), para a montagem do motor em separado do exaustor de bancada LD98WMM60 e para as placas com ventilação integrada.

	Caract. técnicas	Descrição	VIB	EAN	Preço de tabela s/IVA
		Tubo plano (222 x 89 x 500 mm)	HZ9VDSM1	4242003890653	29 €
		Tubo plano (222 x 89 x 1000 mm)	HZ9VDSM2	4242003890660	35 €
		Curva de 90° vertical para tubos planos (222 x 89 mm) - L (bancada 70 cm)	HZ9VDSB2	4242003890684	29 €
		Curva de 90° horizontal para tubos planos (222 x 89 mm)	HZ9VDSB1	4242003890677	29 €
		Curva de 90° vertical para tubos planos (222 x 89 mm) - M (bancada 65 cm)	HZ9VDSB3	4242003890691	25 €
		Curva de 90° vertical para tubos planos (222 x 89 mm) - S (bancada 60 cm)	HZ9VDSB4	4242003900253	29 €
		Elemento para ligação tubos planos (223 x 90 mm)	HZ9VDSS1	4242003890882	25 €
		Adaptador tubo redondo-plano (222 x 89 mm / Ø150 mm)	HZ9VDSI0	4242003890899	29 €
		Adaptador tubo redondo-plano (222 x 89 mm / Ø150 mm) com curva de 90°	HZ9VDSI1	4242003890905	29 €
		Adaptador tubo redondo-plano curva 90° em metal	LZ31WWX11	4242003911020	89 €
		Tubo plano flexível (223 x 90 x 140-230 mm)	HZ9VDSS2	4242003900246	69 €

# Instalação em modo de recirculação

## Recomendações de instalação

O funcionamento em recirculação de ar é particularmente adequado para casas com um sistema de ventilação deficiente ou sem possibilidade de exaustão de ar.

Se as perdas de extração forem superiores a 40 % com uma instalação de exaustão exterior, recomenda-se a instalação do exaustor em modo de recirculação.

A poupança de energia é uma das principais vantagens desta instalação: sem desperdício de aquecimento no inverno e sem desperdício de arrefecimento no verão.

## Redução de odores com o mínimo de ruído

Este sistema permite reduzir os odores até 95 % e a duração da vida útil dos filtros varia entre 6 meses e 10 anos, consoante o filtro escolhido.

Com os filtros de alta eficiência, o ruído é reduzido até 3 dB em comparação com os sistemas de recirculação convencionais.

## Instalação

A instalação e a manutenção dos filtros de carvão ativo são muito simples e dependem do tipo de exaustor.

## Módulos de recirculação com filtros cleanAir Plus



Permitem respirar um ar mais puro na cozinha, graças a uma terceira camada de impregnação biofuncional, que minimiza a presença de alergénios presentes no pólen. Existem 4 versões:

1. Módulo de recirculação integrado com filtro cleanAir Plus: permite que o filtro seja integrado diretamente na conduta decorativa de modo a ficar completamente invisível.

	Referência	EAN	Preço de tabela s/IVA	Válido para:	
	LZ21WWI17	4242003891148	235 €	Exaustor de bancada	LD98WMM60
	LZ21WVB16 (substituição)	4242003890615	99 €	Exaustor de bancada	LD98WMM60
	LZ11DXI16*	4242003861790	119 €	Campânula de parede iQ300 e iQ100	LC97BHM50, LC67BHM50, LC96BBC60
	LZ11CXI16*	4242003861783	139 €	Campânula de parede iQ700 e iQ500	LC91BUR50, LC98BIP50
	<span>Novo</span> LZ11BKV16 (sem conduta)	4242003934203	89 €	Campânula de parede, design inclinado iQ700 e iQ500	LC91KLT60, LC81KAN60
	<span>Novo</span> LZ11BK116 (com conduta)	4242003934180	109 €	Campânula de parede, design inclinado iQ700 e iQ500	LC91KLT60, LC81KAN60
	<span>Novo</span> LZ11BKB16 (substituição)	4242003934227	79 €	Campânula de parede, design inclinado iQ700 e iQ500	LC91KLT60, LC81KAN60
	<span>Novo</span> LZ11KKV16 (sem conduta)	4242003938386	79 €	Campânula de parede, design inclinado iQ300	LC87KFN60
	<span>Novo</span> LZ11KKI16 (com conduta)	4242003938379	119 €	Campânula de parede, design inclinado iQ300	LC87KFN60
	<span>Novo</span> LZ11KKB16 (substituição)	4242003938362	55 €	Campânula de parede, design inclinado iQ300	LC87KFN60

\* Os filtros LZ11DXI16 e LZ11CXI16 são acessíveis a partir do topo. É necessário prever uma folga de 25 cm até ao teto.

2. Módulo de recirculação com filtro cleanAir Plus: permite elevar a conduta até ao teto e é acessível pela parte frontal.



	Referência	EAN	Preço de tabela s/IVA	Válido para:	
	LZ22CXC56	4242003861981	349 €	Campânula de ilha	LF98BIP50
	LZ12CXC56	4242003861967	459 €	Campânula de parede iQ700 e iQ500 de 90 cm	LC91BUR50, LC98BIP50
	LZ11FXC56	4242003861943	215 €	Campânula de parede iQ300 e iQ100	LC97BHM50, LC67BHM50, LC96BBC60

3. Módulo de recirculação com filtro cleanAir para exaustores telescópicos, exaustores de integrar e chaminés de integrar: é colocado no interior do armário superior.

	Referência	EAN	Preço de tabela s/IVA	Válido para:	
	LZ11IXC16	4242003861806	349 €	Exaustores telescópicos	LI99SA684, LI69SA684, LI97SA531, LI67SA531
				Exaustores integráveis	LB89585M, LB79585M, LB59584M
				Chaminés de design integrado	LJ97BAM60, LJ67BAM60

Exaustores

4. Módulo de recirculação com filtro cleanAir Plus para exaustores de teto: integrado no teto a uma distância mínima de um metro do exaustor.

	Referência	EAN	Preço de tabela s/IVA	Válido para:	
	LZ21JCC26 (branco)	4242003861813	499 €	Exaustor de teto	LR97CBS20, LR97CAQ50
	LZ21JCC56 (aço)	4242003861820	499 €	Exaustor de teto	LR97CBS20, LR97CAQ50
	LZ21JXC21* (branco)	4242003868232	499 €	Exaustor de teto slim	LR26CBS20, LR96CBS20

\*Não anti-pólen.

Classe de eficiência energética de A++ (mais eficiente) a D (menos eficiente).  
 Informação relativa a rotulagem energética de acordo com o Regulamento (UE) N.º 65/2014.  
 Para mais informações, consulte as tabelas técnicas ou acesse a [siemens-home.bsh-group.com/pt/](http://siemens-home.bsh-group.com/pt/)

# Instalação em modo de recirculação

## Filtros regeneráveis

Graças a esta tecnologia, é possível remover os odores dos filtros, uma vez que podem ser regenerados no forno.

Recomenda-se a realização deste processo de quatro em quatro meses a 200 °C durante 2 horas. O filtro tem uma vida útil de até 10 anos e uma redução de odores de até 90%.



### Módulo de recirculação com filtro regenerável

	Referência	EAN	Preço de tabela s/IVA	Válido para:	
	<b>LZ20JCD20</b> (branco)	4242003836071	799 €	Exaustor de teto	LR97CBS20 LR97CAQ50
	<b>LZ20JCD50</b> (aço)	4242003836088	799 €	Exaustor de teto	LR97CBS20 LR97CAQ50
	<b>LZ22FXD51</b>	4242003877197	569 €	Campânula de Ilha	LF98BIP50
	<b>LZ11BKR11</b> (sem conduta)	4242003935057	699 €	Campânula de parede, design inclinado iQ700 e iQ500	LC91KLT60, LC81KAN60
	<b>LZ11BKS11</b> (com conduta)	4242003935064	699 €	Campânula de parede, design inclinado iQ700 e iQ500	LC91KLT60, LC81KAN60
	<b>LZ11BKP11</b> (substituição)	4242003935040	679 €	Campânula de parede, design inclinado iQ700 e iQ500	LC91KLT60, LC81KAN60
	<b>LZ11ITD11</b>	4242003877173	579 €	Exaustores telescópicos iQ700, iQ500 e iQ300	LI99SA684, LI69SA684, LI97SA531, LI67SA531
				Exaustores integráveis	LB89585M, LB79585M, LB59584M
				Chaminés de design integrado	LJ97BAM60, LJ67BAM60
	<b>LZ21WWJ12</b>	4242003886236	779 €	Exaustor de bancada	LD98WMM60
	<b>LZ10FXJ05</b>	4242003835371	399 €	Campânulas de parede iQ700 e iQ500	LC91BUR50, LC98BIP50
	<b>LZ10FXJ00</b>	4242003832158	399 €	Campânulas de parede iQ300 e iQ100	LC97BHM50, LC67BHM50, LC96BBC60



## Módulo de recirculação

### Módulo de recirculação com filtro cleanAir standard

	Referência	EAN	Preço de tabela s/IVA	Válido para:	
	LZ22CBI14	4242003903599	79 €	Campânula de ilha	LF98BIP50
	LZ12CBI14	4242003903551	79 €	Campânulas de parede iQ700 e iQ500 de 90 cm	LC91BUR50, LC98BIP50
	LZ11DXI14	4242003903520	79 €	Campânulas de parede iQ300 e iQ100	LC97BHM50, LC67BHM50, LC96BBC60
	LZ12ITI14	4242003903575	69 €	Exaustores telescópicos iQ700, iQ500 e iQ300	LI99SA684, LI69SA684, LI97SA531, LI67SA531
	LZ11ITI14	4242003903544	69 €	Exaustores telescópicos iQ100	LI64MB521
	LZ16IBI14	4242003906606	69 €	Exaustores com design integrado	LJ97BAM60, LJ67BAM60

Exaustores

### Módulo de recirculação com filtro standard

	Referência	EAN	Preço de tabela s/IVA	Válido para:	
	LZ55750	4242003681442	199 €	Exaustores integráveis	LB89585M, LB79585M, LB59584M
	DHZ7305	4242002259871	59 €	Exaustor integrável	LB55565

# Outros acessórios

## Suportes para campânulas de ilha em teto falso

	Caract. técnicas	Descrição	Referência	EAN	Preço de tabela s/IVA
	 * Altura regulável em intervalos de 20 mm	Altura mínima do teto falso 290 mm e altura máxima de 500 mm	<b>LZ12510</b>	4242003445945	119 €
	 * Altura regulável em intervalos de 20 mm	Altura mínima do teto falso 580 mm e altura máxima de 1.000 mm	<b>LZ12530</b>	4242003445969	169 €

## Extensão de conduta decorativa

Para adaptar o tamanho da conduta decorativa à altura do teto ou do móvel superior.

### Extensão de conduta decorativa 1 m (1,1 m em ilha)

	Referência	EAN	Preço de tabela s/IVA	Válido para:	
	<span style="border: 1px solid black; border-radius: 50%; padding: 2px;">Novo</span> <b>LZ10BXK61</b>	4242003934340	129 €	Campânula de parede, design inclinado	LC91KLT60, LC81KAN60, LC87KFN60
	<b>LZ12285*</b>	4242003477885	269 €	Campânula de ilha	LF98BIP50
	<b>LZ12265</b>	4242003542606	209 €	Campânulas de parede iQ700 e iQ500 de 90 cm	LC91BUR50, LC98BIP50, LC97BHP50
	<b>LZ12250</b>	4242003440605	169 €	Campânulas de parede iQ300 e iQ100	LC97BHM50, LC96BHM50, LC67BHM50, LC66BHM50, LC96BBC50

### Extensão de conduta decorativa 1,5 m (1,6 m em ilha)

	Referência	EAN	Preço de tabela s/IVA	Válido para:	
	<span style="border: 1px solid black; border-radius: 50%; padding: 2px;">Novo</span> <b>LZ10BXL61</b>	4242003934357	159 €	Campânula de parede, design inclinado	LC91KLT60, LC81KAN60, LC87KFN60
	<b>LZ12385*</b>	4242003477892	359 €	Campânula de ilha	LF98BIP50
	<b>LZ12365</b>	4242003542613	259 €	Campânulas de parede iQ700 e iQ500	LC91BUR50, LC98BIP50
	<b>LZ12350</b>	4242003440957	219 €	Campânulas de parede iQ300 e iQ100	LC97BHM50, LC67BHM50

\*É necessário encomendar um suporte de teto falso quando encomendar uma extensão de tubo de campânula de ilha.

## Extensão de conduta em preto para chaminés de design integrado

	Descrição	Referência	EAN	Preço de tabela s/IVA	Válido para:
	Extensão de conduta de 187-360 mm	<b>LZ111BN61</b>	4242003906583	119 €	LJ97BAM60, LJ67BAM60
	Extensão de conduta de 450-854 m	<b>LZ111BK61</b>	4242003906590	169 €	LJ97BAM60, LJ67BAM60

## Acessórios opcionais para instalação de exaustores telescópicos



	Descrição	Referência	EAN	Preço de tabela s/IVA	Válido para:
	Acessório de instalação para exaustor telescópico de 90 cm em móvel de encaixe de 90 cm	<b>LZ49200</b>	4242003730836	59 €	LI99SA684, LI97SA531
	Acessórios para ocultar exaustores telescópicos de 90 cm	<b>LZ49601</b>	4242003884652	179 €	LI99SA684, LI97SA531
	Acessórios para ocultar exaustores telescópicos de 60 cm	<b>LZ46600</b>	4242003730737	169 €	LI69SA684, LI67SA531

## Acessórios opcionais para instalação do exaustor de bancada

	Descrição	Referência	EAN	Preço de tabela s/IVA
	Acessório para instalação de motor em separado (até 3 metros)	<b>LZ21WWM11</b>	4242003886540	179 €
	Acessório para instalação Seamless do exaustor de bancada de 90cm com placas topClass de 90cm	<b>LZ29WWY12</b>	4242003892527	149 €

# Ventilação

		iQ700
Largura		Vidro
Exaustor de bancada	90 cm	 <p><b>LD98WMM60</b> Preço de tabela s/IVA 2.549 €</p>





		iQ500	
Largura		Teto falso de 20 cm	Teto falso de 30 cm
Exaustores de teto	120 cm	 <p><b>LR26CBS20</b> Preço de tabela s/IVA 2.049 €</p>	
	90 cm	 <p><b>LR96CBS20</b> Preço de tabela s/IVA 1.915 €</p>	 <p><b>LR97CBS20</b> Preço de tabela s/IVA 1.789 €</p>











		iQ500
Largura		Inox
Campânula de ilha	90 cm	 <p><b>LF98BIP50</b> Preço de tabela s/IVA 1.099 €</p>



		iQ700	iQ500	iQ300
Largura		Sensor de qualidade do ar	cookConnect	cookConnect
Campânulas de parede de design inclinado	90 cm	 <p><b>LC91KLT60</b> Preço de tabela s/IVA 1.149 €</p>		
	80 cm		 <p><b>LC81KAN60</b> Preço de tabela s/IVA 969 €</p>	 <p><b>LC87KFN60</b> Preço de tabela s/IVA 785 €</p>

# Ventilação

		iQ700	iQ500	iQ300	iQ100
Largura		touchControl com visor	touchControl com visor	touchControl	Controlo mecânico
Campânulas de parede	90 cm	 <p><b>LC91BUR50</b> Preço de tabela s/IVA 899 €</p>	 <p><b>LC98BIP50</b> Preço de tabela s/IVA 699 €</p>	 <p><b>LC97BHM50</b> Preço de tabela s/IVA 559 €</p>	 <p><b>LC96BBC60</b> Preço de tabela s/IVA 379 €</p>
	60 cm			 <p><b>LC67BHM50</b> Preço de tabela s/IVA 499 €</p>	

		iQ700	iQ500	iQ300	iQ100
Largura		touchControl	touchControl / Controlo electrónico	Controlo electrónico	Controlo mecânico
Chaminés de design integrado	90 cm		 <p><b>LJ97BAM60</b> Preço de tabela s/IVA 719 €</p>		
	60 cm		 <p><b>LJ67BAM60</b> Preço de tabela s/IVA 659 €</p>		
Exaustores telescópicos	90 cm	 <p><b>LI99SA684</b> Preço de tabela s/IVA 949 €</p>		 <p><b>LI97SA531</b> Preço de tabela s/IVA 579 €</p>	
	60 cm	 <p><b>LI69SA684</b> Preço de tabela s/IVA 879 €</p>		 <p><b>LI67SA531</b> Preço de tabela s/IVA 459 €</p>	 <p><b>LI64MB521</b> Preço de tabela s/IVA 269 €</p>
Exaustores integráveis	86 cm		 <p><b>LB89585M</b> Preço de tabela s/IVA 759 €</p>		
	70 cm		 <p><b>LB79585M</b> Preço de tabela s/IVA 689 €</p>		
	52 cm		 <p><b>LB59584M</b> Preço de tabela s/IVA 579 €</p>		 <p><b>LB55565</b> Preço de tabela s/IVA 309 €</p>

# Exaustor de bancada



**LD98WMM60**

EAN: 4242003907115

Design em vidro, 90 cm

Preço de tabela s/IVA

**2.549 €**

iQ700

## Funcionalidades

- **Ligação ao telemóvel via App Home Connect**
- **Opções de destaque via App:** conexão placa-exaustor, diagnóstico remoto e controlo por voz\*
- **Motor iQdrive™**
- **Guided Air:** tecnologia de ar direcionado para uma extração mais eficiente
- **Sensor automático de qualidade do ar climateControl**
- Regulação precisa da extração através de comando eletrónico
- **touchControl com visor**
- Aspiração perimetral
- Filtros em aço inoxidável laváveis na máquina de lavar loiça
- Indicador eletrónico de saturação de filtros de gordura e de carvão ativo
- 5 níveis de potência
- Nível intensivo com redução automática
- **Potência máxima de extração: 833 m³/h (segundo a norma UNE/EN 61591)**
- Potência de extração no nível 3: 519 m³/h
- Nível de ruído no nível 3: 62 dB (A)
- Funcionamento em modo de intervalos

- Desligar automático programável
- Possibilidade de instalação com saída de ar para o exterior ou em recirculação

## Acessórios opcionais

- Módulos de recirculação:
  - com filtro regenerável: LZ21WWJ12
  - com filtro cleanAir Plus: LZ21WWI17
- Filtro cleanAir Plus (reposição): LZ21WWB16
- Acessório para instalação do motor em separado: LZ21WWM11
- Acessório para instalação Seamless com placas acabamento topClass de 90cm: LZ29WWY12
- Para mais informações, ver páginas 65 à 71

## Medidas (altura x largura x profundidade)

- Aparelho: 709-959 x 912 x 140 mm
- Encastre: 703 x 854 x 123 mm

# Exaustores de teto



**LR97CBS20**

EAN: 4242003831663

Vidro branco com LEDs integrados. 90 x 50 cm

Preço de tabela s/IVA

**1.789 €**

iQ500

## Funcionalidades

- **Ligação ao telemóvel via App Home Connect**
- **Opções de destaque via App:** conexão placa-exaustor, diagnóstico remoto e controlo por voz\*
- **Motor iQdrive™**
- **Sensor automático de qualidade do ar climateControl**
- **Comando por controlo remoto**
- Aspiração perimetral
- Filtros laváveis na máquina de lavar loiça
- Indicador eletrónico de saturação de filtros de gordura e de carvão ativo
- **Interior blindado em aço inoxidável**
- Limpeza fácil e segura
- 5 níveis de potência
- Nível intensivo com redução automática
- **Potência máxima de extração: 798 m³/h (segundo a norma UNE/EN 61591)**
- Potência de extração no nível 3: 458 m³/h
- Nível de ruído no nível 3: 56 dB (A)
- Funcionamento em modo de intervalos
- **Iluminação LED** de intensidade regulável
- Possibilidade de instalação com saída de ar para o exterior ou em recirculação

- Saída do motor direcionável para os 4 lados
- Desligar automático programável

## Acessórios opcionais

- Módulos de recirculação:
  - com filtro regenerável: LZ20JCD20 (branco), LZ20JCD50 (cor inox)
  - com filtro cleanAir Plus: LZ21JCC26 (branco), LZ21JCC56 (cor inox)
- Para mais informações, ver páginas 65 à 71

## Medidas (altura x largura x profundidade)

- Aparelho: 300 x 900 x 500 mm
- Encastre: 299 x 888 x 487 mm



**LR97CAQ50**

EAN: 4242003834015

Inox. 90 x 50 cm

Preço de tabela s/IVA

**1.519 €**

iQ500

## Funcionalidades

- **Ligação ao telemóvel via App Home Connect**
- **Opções de destaque via App:** conexão placa-exaustor, diagnóstico remoto e controlo por voz\*
- **Motor iQdrive™**
- **Comando por controlo remoto**
- Aspiração perimetral
- Filtros laváveis na máquina de lavar loiça
- Indicador eletrónico de saturação de filtros de gordura e de carvão ativo
- **Interior blindado em aço inoxidável**
- Limpeza fácil e segura
- 5 níveis de potência
- Nível intensivo com redução automática
- **Potência máxima de extração: 798 m³/h (segundo a norma UNE/EN 61591)**
- Potência de extração no nível 3: 458 m³/h
- Nível de ruído no nível 3: 56 dB (A)
- Funcionamento em modo de intervalos
- **Iluminação LED** de intensidade regulável
- Possibilidade de instalação com saída de ar para o exterior ou em recirculação

- Saída do motor direcionável para os 4 lados
- Desligar automático programável

## Acessórios opcionais

- Módulos de recirculação:
  - com filtro regenerável: LZ20JCD20 (branco), LZ20JCD50 (cor inox)
  - com filtro cleanAir Plus: LZ21JCC26 (branco), LZ21JCC56 (cor inox)
- Para mais informações, ver páginas 65 à 71

## Medidas (altura x largura x profundidade)

- Aparelho: 300 x 900 x 500 mm
- Encastre: 299 x 888 x 487 mm

\* Esta função está atualmente disponível através do Assistente do Google e do dispositivo inteligente Amazon Alexa. Idioma em Português não disponível.



# Exaustores de teto slim



## LR26CBS20

EAN: 4242003862940

Vidro branco com LEDs integrados. 120 x 50 cm

Preço de tabela s/IVA  
**2.049 €**

iQ500

### Funcionalidades

- **Ligação ao telemóvel via App Home Connect**
- **Opções de destaque via App:** conexão placa-exaustor, diagnóstico remoto e controlo por voz\*
- **Motor iQdrive™**
- **Sensor automático de qualidade do ar climateControl**
- **Comando por controlo remoto**
- Aspiração perimetral
- Filtros laváveis na máquina de lavar loiça
- Indicador eletrónico de saturação de filtros de gordura e de carvão ativo
- **Interior blindado.** Limpeza fácil e segura
- 5 níveis de potência
- Nível intensivo com redução automática
- **Potência máxima de extração: 735 m³/h (segundo a norma UNE/EN 61591)**
- Potência de extração no nível 3: 432 m³/h
- Nível de ruído no nível 3: 61 dB (A)
- Funcionamento em modo de intervalos
- Possibilidade de instalação com saída de ar para o exterior ou em recirculação
- **Iluminação LED** de intensidade regulável

- Saída do motor direcionável para os 4 lados
- Desligar automático programável

### Acessórios opcionais

- Módulo de recirculação:
  - com filtro cleanAir standard: LZ21JXC21
- Para mais informações, ver páginas 65 à 71

### Medidas (altura x largura x profundidade)

- Aparelho: 189 x 1200 x 500 mm
- Encastre: 189 x 1186 x 485 mm



## LR96CBS20

EAN: 4242003862933

Vidro branco com LEDs integrados. 90 x 50 cm

Preço de tabela s/IVA  
**1.915 €**

iQ500

### Funcionalidades

- **Ligação ao telemóvel via App Home Connect**
- **Opções de destaque via App:** conexão placa-exaustor, diagnóstico remoto e controlo por voz\*
- **Motor iQdrive™**
- **Sensor automático de qualidade do ar climateControl**
- **Comando por controlo remoto**
- Aspiração perimetral
- Filtros laváveis na máquina de lavar loiça
- Indicador eletrónico de saturação de filtros de gordura e de carvão ativo
- **Interior blindado.** Limpeza fácil e segura
- 5 níveis de potência
- Nível intensivo com redução automática
- **Potência máxima de extração: 735 m³/h (segundo a norma UNE/EN 61591)**
- Potência de extração no nível 3: 432 m³/h
- Nível de ruído no nível 3: 61 dB (A)
- Funcionamento em modo de intervalos
- Possibilidade de instalação com saída de ar para o exterior ou em recirculação
- **Iluminação LED** de intensidade regulável

- Saída do motor direcionável para os 4 lados
- Desligar automático programável

### Acessórios opcionais

- Módulo de recirculação:
  - com filtro cleanAir standard: LZ21JXC21
- Para mais informações, ver páginas 65 à 71

### Medidas (altura x largura x profundidade)

- Aparelho: 189 x 900 x 500 mm
- Encastre: 189 x 886 x 485 mm

# Campânula de ilha



## LF98BIP50

EAN: 4242003832097

Ilha, design Box Slim. Largura 90 cm

Preço de tabela s/IVA  
**1.099 €**

iQ500

### Funcionalidades

- **Motor iQdrive™**
- **touchControl com visor**
- Filtros em aço inoxidável laváveis na máquina de lavar loiça
- Indicador eletrónico de saturação de filtros de gordura e de carvão ativo
- **Interior blindado.** Limpeza fácil e segura
- 5 níveis de potência
- Nível intensivo com redução automática
- **Potência máxima de extração: 867 m³/h (segundo a norma UNE/EN 61591)**
- Potência de extração no nível 3: 445 m³/h
- Nível de ruído no nível 3: 54 dB (A)
- **Iluminação LED** de intensidade regulável
- Possibilidade de instalação com saída de ar para o exterior ou em recirculação
- Desligar automático programável

### Acessórios opcionais

- Módulos de recirculação:
  - com filtro regenerável: LZ22FXD51
  - com filtro cleanAir Plus: LZ22CXC56
- Para mais informações, ver páginas 65 à 71

### Medidas (largura x profundidade)

- Aparelho: 898 x 500 mm

# Campânulas de parede de design inclinado



## LC91KLT60

EAN: 4242003908945

Preço de tabela s/IVA  
**1.149 €**

Parede, inclinada em vidro preto. Largura 90 cm iQ700

### Funcionalidades

- **Ligação ao telemóvel via App Home Connect**
- **Opções de destaque via App:** sincronização com a placa, diagnóstico remoto, controlo por voz\* e personalização da iluminação
- **Motor iQdrive™**
- **Sensor automático de qualidade do ar climateControl**
- **touchControl com visor**
- **Opção Os Meus Favoritos**
- Aspiração perimetral
- Filtros de alumínio multicamadas laváveis nas máq. de lavar loiça
- Filtro adicional na parte inferior
- Indicador eletrónico de saturação de filtros de gordura e de carvão ativo
- **emotionLight:** até 9 cores diferentes de luz perimetral
- **Iluminação LED** de intensidade regulável
- **Interior blindado.** Limpeza fácil e segura
- 5 níveis de potência
- Posição boost de abertura frontal e fecho suaves
- Nível intensivo com redução automática
- **Potência máxima de extração: 1.007 m³/h**

### (segundo a norma UNE/EN 61591)

- Potência de extração no nível 3: 441 m³/h
- Nível de ruído no nível 3: 51 dB (A)
- Funcionamento em modo de intervalos
- Desligar automático programável
- Possibilidade de instalar em recirculação sem conduta

### Acessórios opcionais

- Módulos de recirculação sem condutas:
  - com filtro regenerável: LZ11BKR11
  - com filtro cleanAir Plus: LZ11BKV16
- Módulos de recirculação com condutas:
  - com filtro regenerável: LZ11BKS11
  - com filtro cleanAir Plus: LZ11BK116
- Filtro cleanAir Plus (reposição): LZ11BKB16
- Filtro regenerável (reposição): LZ11BKP11
- Extensão de conduta decorativa 1 m LZ10BXX61
- Extensão de conduta decorativa 1,5 m LZ10BXL61
- Para mais informações, ver páginas 65 à 71

### Medidas (largura x profundidade)

- Dimensões do aparelho: 890 x 477 mm



## LC81KAN60

EAN: 4242003927076

Preço de tabela s/IVA  
**969 €**

Parede, inclinada em vidro preto. Largura 80 cm iQ500

### Funcionalidades

- **Ligação ao telemóvel via App Home Connect**
- **Opções de destaque via App:** sincronização com o exaustor, diagnóstico remoto e controlo por voz\*
- **Motor iQdrive™**
- **Controlo automático de la extração cookConnect**
- touchControl
- Aspiração perimetral
- Filtros de alumínio multicamadas laváveis nas máq. de lavar loiça
- Filtro adicional na parte inferior
- Indicador eletrónico de saturação de filtros de gordura e de carvão ativo via App Home Connect
- **Iluminação LED** de intensidade regulável
- **Interior blindado.** Limpeza fácil e segura
- Posição boost de abertura frontal e fecho suaves
- 4 níveis de potência
- Nível intensivo com redução automática
- **Potência máxima de extração: 915 m³/h (segundo a norma UNE/EN 61591)**

- Potência de extração no nível 3: 432 m³/h
- Nível de ruído no nível 3: 51 dB (A)
- Desligar automático programável via App Home Connect
- Possibilidade de instalar em recirculação sem conduta

### Acessórios opcionais

- Módulos de recirculação sem condutas:
  - com filtro regenerável: LZ11BKR11
  - com filtro cleanAir Plus: LZ11BKV16
- Módulos de recirculação com condutas:
  - com filtro regenerável: LZ11BKS11
  - com filtro cleanAir Plus: LZ11BK116
- Filtro cleanAir Plus (reposição): LZ11BKB16
- Filtro regenerável (reposição): LZ11BKP11
- Extensão de conduta decorativa 1 m LZ10BXX61
- Extensão de conduta decorativa 1,5 m LZ10BXL61
- Para mais informações, ver páginas 65 à 71

### Medidas (largura x profundidade)

- Dimensões do aparelho: 790 x 447 mm



## LC87KFN60

EAN: 4242003938454

Preço de tabela s/IVA  
**785 €**

Parede, inclinada em preto. Largura 80 cm iQ300

### Funcionalidades

- **Ligação ao telemóvel via App Home Connect**
- **Opções de destaque via App:** sincronização com o exaustor, diagnóstico remoto e controlo por voz\*
- **Controlo automático de la extração cookConnect**
- touchControl
- Aspiração perimetral
- Filtros de alumínio multicamadas laváveis nas máq. de lavar loiça
- Indicador eletrónico de saturação de filtros de gordura e de carvão ativo via App Home Connect
- **Iluminação LED** de intensidade regulável
- **Interior blindado.** Limpeza fácil e segura
- Posição boost de abertura frontal
- 4 níveis de potência
- Nível intensivo com redução automática
- **Potência máxima de extração: 768 m³/h (segundo a norma UNE/EN 61591)**

- Potência de extração no nível 3: 431 m³/h
- Nível de ruído no nível 3: 56 dB (A)
- Desligar automático programável via App Home Connect
- Possibilidade de instalar em recirculação sem conduta

### Acessórios opcionais

- Módulos de recirculação sem condutas:
  - com filtro cleanAir Plus: LZ11KKV16
- Módulos de recirculação com condutas:
  - com filtro cleanAir Plus: LZ11KK116
- Filtro cleanAir Plus (reposição): LZ11KKB16
- Extensão de conduta decorativa 1 m LZ10BXX61
- Extensão de conduta decorativa 1,5 m LZ10BXL61
- Para mais informações, ver páginas 65 à 71

### Medidas (largura x profundidade)

- Dimensões do aparelho: 790 x 433 mm

# Campânulas de parede



## LC91BUR50

EAN: 4242003831991

Parede, design Box Slim. Largura 90 cm

Preço de tabela s/IVA

**899 €**

iQ700

### Funcionalidades

- **Ligação ao telemóvel via App Home Connect**
- **Opções de destaque via App:** sincronização com o exaustor, diagnóstico remoto e controlo por voz\*
- **Motor iQdrive™**
- **touchControl com visor**
- Filtros em aço inoxidável laváveis na máquina de lavar loiça
- Indicador eletrónico de saturação de filtros de gordura e de carvão ativo
- **Interior blindado.** Limpeza fácil e segura
- 5 níveis de potência
- Nível intensivo com redução automática
- **Potência máxima de extração: 964 m³/h (segundo a norma UNE/EN 61591)**
- Potência de extração no nível 3: 601 m³/h
- Nível de ruído no nível 3: 64 dB (A)
- **Iluminação LED** de intensidade regulável
- Possibilidade de instalação com saída de ar para o exterior ou em recirculação
- Desligar automático programável

### Acessórios opcionais

- Módulos de recirculação:
  - com filtro regenerável (integrado): LZ10FXJ05
  - com filtro cleanAir Plus (integrado): LZ11CXI16
  - com filtro cleanAir standard: LZ12CBI14
- Extensão de conduta de 1500mm: LZ12365
- Extensão de conduta de 1000mm: LZ12265
- Para mais informações, ver páginas 65 à 71

### Medidas (largura x profundidade)

- Aparelho: 898 x 500 mm



## LC98BIP50

EAN: 4242003832042

Parede, design Box Slim. Largura 90 cm

Preço de tabela s/IVA

**699 €**

iQ500

### Funcionalidades

- **Motor iQdrive™**
- **touchControl com visor**
- Filtros em aço inoxidável laváveis na máquina de lavar loiça
- Indicador eletrónico de saturação de filtros de gordura e de carvão ativo
- **Interior blindado.** Limpeza fácil e segura
- 5 níveis de potência
- Nível intensivo com redução automática
- **Potência máxima de extração: 843 m³/h (segundo a norma UNE/EN 61591)**
- Potência de extração no nível 3: 430 m³/h
- Nível de ruído no nível 3: 55 dB (A)
- **Iluminação LED** de intensidade regulável
- Possibilidade de instalação com saída de ar para o exterior ou em recirculação
- Desligar automático programável

### Acessórios opcionais

- Módulos de recirculação:
  - com filtro regenerável (integrado): LZ10FXJ05
  - com filtro cleanAir Plus (integrado): LZ11CXI16
  - com filtro cleanAir standard: LZ12CBI14
- Extensão de conduta de 1500mm: LZ12365
- Extensão de conduta de 1000mm: LZ12265
- Para mais informações, ver páginas 65 à 71

### Medidas (largura x profundidade)

- Aparelho: 898 x 500 mm



## LC97BHM50

EAN: 4242003805978

Parede, design Box Slim. Largura 90 cm

Preço de tabela s/IVA

**559 €**

iQ300

### Funcionalidades

- **touchControl**
- Filtros em aço inoxidável laváveis na máquina de lavar loiça
- 4 níveis de potência
- Nível intensivo com redução automática
- **Potência máxima de extração: 739 m³/h (segundo a norma UNE/EN 61591)**
- Potência de extração no nível 3: 453 m³/h
- Nível de ruído no nível 3: 65 dB (A)
- **Iluminação LED**
- Possibilidade de instalação com saída de ar para o exterior ou em recirculação

### Acessórios opcionais

- Módulos de recirculação:
  - com filtro regenerável (integrado): LZ10FXJ00
  - com filtro cleanAir Plus (integrado): LZ11DXI16
  - com filtro cleanAir standard: LZ11DXI14
- Extensão de conduta de 1500mm: LZ12350
- Extensão de conduta de 1000mm: LZ12250
- Para mais informações, ver páginas 65 à 71

### Medidas (largura x profundidade)

- Aparelho: 900 x 500 mm

# Campânulas de parede



## LC67BHM50

EAN: 4242003811108

Preço de tabela s/IVA

**499 €**

Parede, design Box Slim. Largura 60 cm

iQ300

### Funcionalidades

- touchControl
- Filtros em aço inoxidável laváveis na máquina de lavar loiça
- 4 níveis de potência
- Nível intensivo com redução automática
- **Potência máxima de extração: 752 m<sup>3</sup>/h (segundo a norma UNE/EN 61591)**
- Potência de extração no nível 3: 458 m<sup>3</sup>/h
- Nível de ruído no nível 3: 64 dB (A)
- **Iluminação LED**
- Possibilidade de instalação com saída de ar para o exterior ou em recirculação

### Acessórios opcionais

- Módulos de recirculação:
  - com filtro regenerável (integrado): LZ10FXJ00
  - com filtro cleanAir Plus (integrado): LZ11DXI16
  - com filtro cleanAir standard: LZ11DXI14
- Extensão de conduta de 1500mm: LZ12350
- Extensão de conduta de 1000mm: LZ12250
- Para mais informações, ver páginas 65 à 71

### Medidas (largura x profundidade)

- Aparelho: 600 x 500 mm



## LC96BBC60

EAN: 4242003925126

Preço de tabela s/IVA

**379 €**

Parede, design Box Slim, preto. Largura 90 cm

iQ100

### Funcionalidades

- Controlo mecânico
- Filtros de alumínio laváveis na máquina de lavar loiça
- 3 níveis de potência
- **Potência máxima de extração: 619 m<sup>3</sup>/h (segundo a norma UNE/EN 61591)**
- Potência de extração no nível 3: 619 m<sup>3</sup>/h
- Nível de ruído no nível 3: 70 dB (A)
- Iluminação LED
- Possibilidade de instalação com saída de ar para o exterior ou em recirculação

### Acessórios opcionais

- Módulos de recirculação:
  - com filtro regenerável (integrado): LZ10FXJ00
  - com filtro cleanAir Plus (integrado): LZ11DXI16
  - com filtro cleanAir standard: LZ11DXI14
- Para mais informações, ver páginas 65 à 71

### Medidas (largura x profundidade)

- Aparelho: 900 x 500 mm



# Chaminés de design integrado



## LJ97BAM60

EAN: 4242003906378

Chaminé de design integrado. Largura 90 cm

Preço de tabela s/IVA

**719 €**

iQ500

### Funcionalidades

- **touchControl**
- Filtros metálicos com moldura em aço inoxidável
- 4 níveis de potência
- Nível intensivo com redução automática
- **Potência máxima de extração: 749 m<sup>3</sup>/h (segundo a norma UNE/EN 61591)**
- Potência de extração no nível 3: 460 m<sup>3</sup>/h
- Nível de ruído no nível 3: 63 dB (A)
- **Iluminação LED** de intensidade regulável
- Sistema de instalação fácil
- Possibilidade de instalação com saída de ar

### Acessórios opcionais

- Módulos de recirculação:
  - com filtro regenerável: LZ11ITD11
  - com filtro cleanAir Plus: LZ11IXC16
  - com filtro cleanAir standard: LZ16IB14
- Extensão de conduta de 187-360 mm: LZ11IBN61
- Extensão de conduta de 450-854 mm: LZ11IBK61
- Para mais informações, ver páginas 65 à 71

### Medidas (altura x largura x profundidade)

- Aparelho: 340 x 897 x 300 mm
- Encastre: 340 x 860 x 300 mm



## LJ67BAM60

EAN: 4242003897034

Chaminé de design integrado. Largura 60 cm

Preço de tabela s/IVA

**659 €**

iQ500

### Funcionalidades

- **touchControl**
- Filtros metálicos com moldura em aço inoxidável
- 4 níveis de potência
- Nível intensivo com redução automática
- **Potência máxima de extração: 749 m<sup>3</sup>/h (segundo a norma UNE/EN 61591)**
- Potência de extração no nível 3: 460 m<sup>3</sup>/h
- Nível de ruído no nível 3: 63 dB (A)
- **Iluminação LED** de intensidade regulável
- Sistema de instalação fácil
- Possibilidade de instalação com saída de ar para o exterior ou em recirculação

### Acessórios opcionais

- Módulos de recirculação:
  - com filtro regenerável: LZ11ITD11
  - com filtro cleanAir Plus: LZ11IXC16
  - com filtro cleanAir standard: LZ16IB14
- Extensão de conduta de 187-360 mm: LZ11IBN61
- Extensão de conduta de 450-854 mm: LZ11IBK61
- Para mais informações, ver páginas 65 à 71

### Medidas (altura x largura x profundidade)

- Aparelho: 340 x 597 x 300 mm
- Encastre: 340 x 560 x 300 mm

# Exaustores telescópicos



## LI99SA684

EAN: 4242003880302

Exaustor telescópico. Largura 90 cm

Preço de tabela s/IVA

**949 €**

iQ700

### Funcionalidades

- Motor iQdrive™
- Sensor automático de qualidade do ar climateControl
- touchControl slider com visor
- Filtros em aço inoxidável laváveis na máquina de lavar loiça
- Indicador eletrónico de saturação de filtros de gordura e de carvão ativo
- 5 níveis de potência
- Nível intensivo com redução automática
- Potência máxima de extração: **959 m³/h** (segundo a norma UNE/EN 61591)
- Potência de extração no nível 3: 503 m³/h
- Nível de ruído no nível 3: 57 dB (A)
- Iluminação LED de intensidade regulável
- Possibilidade de instalação com saída de ar para o exterior ou em recirculação
- Desligar automático programável
- Funcionamento em modo de intervalos

### Acessórios opcionais

- Módulos de recirculação:
  - com filtro regenerável: LZ11ITD11
  - com filtro cleanAir Plus: LZ11IXC16
  - com filtro cleanAir standard: LZ12IT114
- Para mais informações, ver páginas 65 à 71

### Medidas (alto x largura x profundidade sem/com viseira)

- Aparelho: 378 x 898 x 290/455 mm
- Encastre: 337 x 524 x 290 mm\*



## LI69SA684

EAN: 4242003880210

Exaustor telescópico. Largura 60 cm

Preço de tabela s/IVA

**879 €**

iQ700

### Funcionalidades

- Motor iQdrive™
- Sensor automático de qualidade do ar climateControl
- touchControl slider com visor
- Filtros em aço inoxidável laváveis na máquina de lavar loiça
- Indicador eletrónico de saturação de filtros de gordura e de carvão ativo
- 5 níveis de potência
- Nível intensivo com redução automática
- Potência máxima de extração: 935 m³/h (segundo a norma UNE/EN 61591)
- Potência de extração no nível 3: 500 m³/h
- Nível de ruído no nível 3: 57 dB (A)
- Iluminação LED de intensidade regulável
- Possibilidade de instalação com saída de ar para o exterior ou em recirculação
- Desligar automático programável
- Funcionamento em modo de intervalos

### Acessórios opcionais

- Módulos de recirculação:
  - com filtro regenerável: LZ11ITD11
  - com filtro cleanAir Plus: LZ11IXC16
  - com filtro cleanAir standard: LZ12IT114
- Para mais informações, ver páginas 65 à 71

### Medidas (alto x largura x profundidade sem/com viseira)

- Aparelho: 378 x 598 x 290/455 mm
- Encastre: 337 x 524 x 290 mm\*

# Exaustores telescópicos



## LI97SA531

EAN: 4242003880272

Exaustor telescópico. Largura 90 cm

Preço de tabela s/IVA

**579 €**

iQ300

### Funcionalidades

- Motor iQdrive™
- Controlo electrónico
- Filtros em aço inoxidável laváveis na máquina de lavar loiça
- 4 níveis de potência
- Nível intensivo com redução automática
- **Potência máxima de extração: 730 m³/h (segundo a norma UNE/EN 61591)**
- Potência de extração no nível 3: 397 m³/h
- Nível de ruído no nível 3: 53 dB (A)
- **Iluminação LED**
- Possibilidade de instalação com saída de ar para o exterior ou em recirculação
- Desligar automático programável

### Acessórios opcionais

- Módulos de recirculação:
  - com filtro regenerável: LZ11ITD11
  - com filtro cleanAir Plus: LZ11IXC16
  - com filtro cleanAir standard: LZ12IT114
- Para mais informações, ver páginas 65 à 71

### Medidas (alto x largura x profundidade sem/com viseira)

- Aparelho: 426 x 898 x 290/458 mm
- Encastre: 385 x 524 x 290 mm\*



## LI67SA531

EAN: 4242003880166

Exaustor telescópico. Largura 60 cm

Preço de tabela s/IVA

**459 €**

iQ300

### Funcionalidades

- Motor iQdrive™
- Controlo electrónico
- Filtros em aço inoxidável laváveis na máquina de lavar loiça
- 4 níveis de potência
- Nível intensivo com redução automática
- **Potência máxima de extração: 728 m³/h (segundo a norma UNE/EN 61591)**
- Potência de extração no nível 3: 399 m³/h
- Nível de ruído no nível 3: 53 dB (A)
- **Iluminação LED**
- Possibilidade de instalação com saída de ar para o exterior ou em recirculação
- Desligar automático programável

### Acessórios opcionais

- Módulos de recirculação:
  - com filtro regenerável: LZ11ITD11
  - com filtro cleanAir Plus: LZ11IXC16
  - com filtro cleanAir standard: LZ12IT114
- Para mais informações, ver páginas 65 à 71

### Medidas (alto x largura x profundidade sem/com viseira)

- Aparelho: 426 x 598 x 290/458 mm
- Encastre: 385 x 524 x 290 mm\*



## LI64MB521

EAN: 4242003880111

Exaustor telescópico. Largura 60 cm

Preço de tabela s/IVA

**269 €**

iQ100

### Funcionalidades

- Controlo electrónico
- Filtros de alumínio laváveis na máquina de lavar loiça
- 3 níveis de potência
- **Potência máxima de extração: 390 m³/h (segundo a norma UNE/EN 61591)**
- Potência de extração no nível 3: 390 m³/h
- Nível de ruído no nível 3: 67 dB (A)
- **Iluminação LED**
- Possibilidade de instalação com saída de ar para o exterior ou em recirculação

### Acessórios opcionais

- Módulos de recirculação:
  - com filtro standard: LZ11IT114
- Para mais informações, ver páginas 65 à 71

### Medidas (alto x largura x profundidade sem/com viseira)

- Aparelho: 203 x 598 x 290/455 mm
- Encastre: 162 x 526 x 290 mm\*

# Exaustores integráveis



## LB89585M

EAN: 4242003845646

Exaustor integrável com painel em vidro branco.  
Largura 86 cm

Preço de tabela s/IVA  
**759 €**

iQ700

### Funcionalidades

- Motor iQdrive™
- Controlo mecânico
- Aspiração perimetral
- Filtros de alumínio laváveis na máquina de lavar loiça
- Indicador eletrónico de saturação dos filtros de gordura
- 4 níveis de potência
- Nível intensivo com redução automática
- **Potência máxima de extração: 800 m³/h (segundo a norma UNE/EN 61591)**
- Potência de extração no nível 3: 610 m³/h
- Nível de ruído no nível 3: 64 dB (A)
- **Iluminação LED** de intensidade regulável
- Funcionamento automático em modo de intervalos

- Possibilidade de instalação com saída de ar para o exterior ou em recirculação
- Desligar automático programável

### Acessórios opcionais

- Módulos de recirculação:
  - com filtro regenerável: LZ11ITD11
  - com filtro cleanAir Plus: LZ11IXC16
  - com filtro standard: LZ55750
- Para mais informações, ver páginas 65 à 71

### Medidas (altura x largura x profundidade)

- Aparelho: 418 x 860 x 300 mm
- Encastre: 418 x 836 x 264 mm



## LB79585M

EAN: 4242003845523

Exaustor integrável com painel em vidro branco.  
Largura 70 cm

Preço de tabela s/IVA  
**689 €**

iQ700

### Funcionalidades

- Motor iQdrive™
- Controlo mecânico
- Aspiração perimetral
- Filtros de alumínio laváveis na máquina de lavar loiça
- Indicador eletrónico de saturação dos filtros de gordura
- 4 níveis de potência
- Nível intensivo com redução automática
- **Potência máxima de extração: 775 m³/h (segundo a norma UNE/EN 61591)**
- Potência de extração no nível 3: 575 m³/h
- Nível de ruído no nível 3: 64 dB (A)
- **Iluminação LED** de intensidade regulável
- Funcionamento automático em modo de intervalos

- Possibilidade de instalação com saída de ar para o exterior ou em recirculação
- Desligar automático programável

### Acessórios opcionais

- Módulos de recirculação:
  - com filtro regenerável: LZ11ITD11
  - com filtro cleanAir Plus: LZ11IXC16
  - com filtro standard: LZ55750
- Para mais informações, ver páginas 65 à 71

### Medidas (altura x largura x profundidade)

- Aparelho: 418 x 700 x 300 mm
- Encastre: 418 x 676 x 264 mm



# Exaustores integráveis



## LB59584M

EAN: 4242003845516

Exaustor integrável com painel em inox. Largura 52 cm

Preço de tabela s/IVA

**579 €**

iQ700

### Funcionalidades

- Motor iQdrive™
- Controlo mecânico
- Aspiração perimetral
- Filtros de alumínio laváveis na máquina de lavar loiça
- Indicador eletrónico de saturação dos filtros de gordura
- 4 níveis de potência
- Nível intensivo com redução automática
- **Potência máxima de extração: 730 m³/h (segundo a norma UNE/EN 61591)**
- Potência de extração no nível 3: 540 m³/h
- Nível de ruído no nível 3: 64 dB (A)
- **Iluminação LED** de intensidade regulável
- Funcionamento automático em modo de intervalos

- Possibilidade de instalação com saída de ar para o exterior ou em recirculação
- Desligar automático programável

### Acessórios opcionais

- Módulos de recirculação:
  - com filtro regenerável: LZ11ITD11
  - com filtro cleanAir Plus: LZ11IXC16
  - com filtro standard: LZ55750
- Para mais informações, ver páginas 65 à 71

### Medidas (altura x largura x profundidade)

- Aparelho: 418 x 520 x 300 mm
- Encastre: 418 x 496 x 264 mm

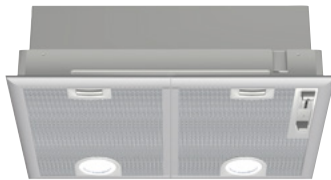

## LB55565

EAN: 4242003838389

Exaustor integrável em inox. Largura 52 cm

Preço de tabela s/IVA

**309 €**

iQ700

### Funcionalidades

- Controlo mecânico
- Filtros de alumínio laváveis na máquina de lavar loiça
- 4 níveis de potência
- Nível intensivo com redução automática
- **Potência máxima de extração: 618 m³/h (segundo a norma UNE/EN 61591)**
- Potência de extração no nível 3: 362 m³/h
- Nível de ruído no nível 3: 56 dB (A)
- **Iluminação LED**

- Possibilidade de instalação com saída de ar para o exterior ou em recirculação
- Desligar automático programável

### Acessórios opcionais

- Módulo de recirculação:
  - com filtro standard: DHZ7305
- Para mais informações, ver páginas 65 à 71

### Medidas (altura x largura x profundidade)

- Aparelho: 380 x 530 x 255 mm
- Encastre: 350 x 500 x 255 mm

# Máquinas de lavar e de secar roupa



Saiba mais:





# Uma máquina de lavar roupa que poupa tempo de energia?

Sim, graças à última tecnologia

O melhor cuidado para a sua roupa com as máquinas de lavar e secar roupa Siemens: **engenharia alemã e soluções inteligentes** para resultados de lavagem ótimos sem comprometer a máxima eficiência.

O **sistema de dosagem automática de detergente i-Dos** utiliza sensores inteligentes para calcular a dose ideal de detergente e água com base no tipo de tecido, nível de carga e grau de sujidade. Ao não exagerar na dose, **poupa até 38 % de detergente e até 10 litros de água** por ciclo. Graças aos sensores de humidade disponíveis nas máquinas de secar, estas param o ciclo de secagem quando reconhecem que a roupa está seca, reduzindo assim o tempo e o consumo.

As máquinas de lavar roupa Siemens eliminam eficazmente até **16 tipos de nódoas**. Com definições específicas de temperatura, tempo e movimento do tambor, limpam nódoas como vinho tinto, relva ou sangue sem que tenha de se esforçar. O programa **smartFinish**, disponível em máquinas de lavar roupa, máquinas de secar roupa e máquinas de lavar e secar **reduz significativamente as rugas** nas suas roupas, reduzindo ou mesmo eliminando o tempo de engomar. E se, no final do ciclo, demorar muito tempo a retirar a roupa da máquina, o aparelho agita suavemente o tambor durante 30 minutos para evitar que as peças de roupa não fiquem amarrotadas.

Os modelos equipados com o sistema **Home Connect** aumentam as suas possibilidades. Pode **ligar a máquina de lavar roupa enquanto está a trabalhar** para que esteja pronta quando chegar a casa e para que possa ver o estado do programa em qualquer altura. **Receba notificações** quando for necessário fazer um programa de limpeza ou esvaziar o depósito de condensação de água da máquina de secar, ou ainda utilize a função **easyStart** para descobrir qual o programa mais adequado para as roupas que pretende lavar. As suas máquinas de lavar e de secar roupa inteligentes comunicam entre si: seleccione o programa **intelligentDry** e a máquina de secar selecionará automaticamente o programa de secagem mais adequado à roupa que acabou de lavar.

Descubra o futuro da lavagem com a Siemens.



## Poupe até 39% de energia

A nova gama de máquinas de lavar roupa Siemens dispõe de modelos adicionais de 9 e 10 kg de capacidade que garantem um **consumo mínimo de energia**: todas as máquinas de lavar roupa de instalação livre apresentadas no catálogo têm uma etiqueta energética de A ou A -20 %, garantindo uma poupança de energia de até 39 %<sup>1</sup>. A máquina de secar roupa iQ700, por seu lado, consome menos 10 % de energia do que as máquinas de secar com a etiqueta A+++.

Concebidas para a máxima versatilidade, as nossas máquinas de lavar roupa permitem-lhe lavar cargas grandes e pequenas com a máxima eficiência. O **programa de peça única** permite-lhe lavar peças únicas, roupa acabada de comprar ou cargas muito pequenas até 0,5 kg. A sua máquina de lavar roupa está preparada para tratar a sua roupa de forma rápida, suave e eficiente.

Toda a gama de máquinas de secar dispõe da tecnologia de bomba de calor. Este sistema permite secar a uma temperatura mais baixa, poupando energia e protegendo os tecidos.

<sup>1</sup> Comparação com a classe C em eletrodomésticos com as mesmas características. Dados de consumo de energia por ciclo, declarados na rotulagem energética de cada produto.





# Ideal para espaços abertos

Equipadas com um **motor iQDrive™** sem escovas, as nossas máquinas de lavar loiça têm **níveis mínimos de ruído** durante cada ciclo de lavagem, proporcionando tranquilidade e conforto em qualquer espaço da sua casa. Graças ao **programa noturno**, ainda mais silencioso, pode desfrutar de um descanso tranquilo enquanto a máquina de lavar roupa faz o seu trabalho discretamente. Além disso, fomentamos a confiança na nossa tecnologia oferecendo uma garantia de 10 anos no motor, assegurando durabilidade e desempenho a longo prazo.

Com linhas elegantes e acabamentos modernos, combinam perfeitamente na horizontal ou em coluna e adaptam-se sofisticadamente a qualquer divisão, quer seja uma cozinha, um espaço aberto ou uma lavanderia. Procura discrição? As **máquinas de lavar roupa e as máquinas de lavar e secar integradas** oferecem os melhores cuidados à sua roupa quando são ligadas e ficam completamente ocultas quando não estão a ser utilizadas.

## Lavar e secar em 55 minutos

A nossa gama de máquinas de lavar e secar roupa adapta-se ao seu estilo de vida. Com a função **varioSpeed**, pode reduzir o tempo de lavagem até 65%. Graças aos seus sensores inteligentes, as máquinas de lavar roupa detetam o volume de carga e o nível de sujidade para funcionarem apenas durante o tempo necessário.

Com os **programas express**, pode lavar até 3,5 kg de roupa em 15 ou 30 minutos, e secá-la em 40 minutos. A combinação perfeita para emergências. O **programa powerSpeed 59 min** lava até 5 kg de roupa em menos de uma hora.

Com as opções **myTime** e **myTime Dry**, disponíveis em alguns modelos de máquinas de lavar roupa, máquinas de secar e máquinas de lavar e secar, escolha o tempo que tem disponível e o aparelho ajustará os restantes parâmetros para lavar ou secar da melhor forma nesse tempo.



# Novas máquinas de lavar e de secar roupa com i-Dos

A **dosagem inteligente de detergente** também está disponível nas máquinas de lavar e secar roupa Siemens. O seu depósito i-Dos é compatível com qualquer tipo de detergente líquido ou amaciador de roupa e, se preferir, pode utilizar o depósito de amaciador de roupa para um segundo detergente especial, por exemplo, um detergente para a roupa branca.

Quando os depósitos estiverem cheios, a máquina de lavar-secar calcula a dosagem ideal de detergente e de água para cada ciclo, em função do tipo de detergente, do programa seleccionado e de outros parâmetros como o tipo de tecido, o nível de carga ou o grau de sujidade. Graças ao **leitor de detergente** e à **configuração automática da dureza da água**, que pode definir introduzindo o seu código postal, é ainda mais fácil configurar as definições iniciais. Faça a leitura do código de barras do detergente e do amaciador que utiliza a partir do seu telemóvel e o aparelho reconhecerá automaticamente a dosagem recomendada pelo fabricante.







## Rapidez, eficiência e máximo cuidado com a sua roupa

A **tecnologia hybridHeat** da máquina de lavar e secar roupa iQ700 garante um processo de lavagem e secagem totalmente eficiente. Dependendo do volume de carga, o aparelho seleciona automaticamente entre dois métodos de aquecimento diferentes (ar quente ou vaporização de água quente), escolhendo o mais eficiente em cada caso. Desta forma, o aparelho necessita de menos tempo para atingir a temperatura necessária, o que se traduz numa **poupança de energia e numa duração mais curta do programa**.

Além disso, ao vaporizar a roupa em vez de a deixar de molho, protege os tecidos e evita o desbotamento das cores. Esta tecnologia, em combinação com o **motor iQDrive™**, permite obter os melhores resultados na sua roupa, poupando água e energia de forma silenciosa.

## Um polivalente ao seu serviço





Com a nova **função hygieneCare** disponível no modelo iQ700, a máquina de lavar e secar roupa efetua uma primeira fase de aquecimento da roupa com ar seco a 65 °C. Depois de arrefecerem novamente, o ciclo de lavagem começa a temperaturas mais baixas. Desta forma, os germes e as bactérias são eliminados sem afetar os tecidos e as cores mais intensas.

Os modelos iQ700 e iQ500 também incluem a **função smartFinish**. Mesmo as camisas e blusas mais amarrotadas ficam consideravelmente mais alisadas com este programa inteligente.













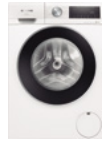

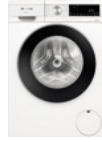
Basta um toque de botão para que as máquinas de lavar e secar Siemens **lavem e sequem até 2 kg de roupa em apenas 60 minutos**. Se aplicar a **função varioSpeed** a um programa, pode acelerar o processo de lavagem. E se quiser apenas lavar, 15 minutos são suficientes para 2 kg de roupa ligeiramente suja. A função **myTime Dry** permite ajustar a duração do programa de secagem ao seu gosto para uma carga até 6 kg.

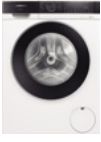

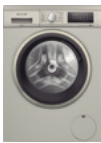

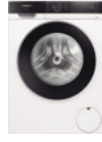

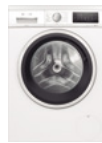
# Máquinas de Lavar

		iQ700		iQ500	
	Carga	r.p.m.	i-Dos	sem i-Dos	iDos
Máquinas de lavar roupa de instalação livre	10 kg	1.600	 <p><b>WG56B2A0ES</b> Preço de tabela s/IVA 1.299 €</p>		
		1.400	 <p><b>WG54B2A0ES</b> Preço de tabela s/IVA 1.339 €</p>		 <p><b>WM14LPH1ES</b> Preço de tabela s/IVA 999 €</p>
	9 kg	1.400			 <p><b>WG44G2FAES</b> Preço de tabela s/IVA 959 €</p>
Máquinas de lavar roupa integráveis	8 kg	1.400		 <p><b>W114W542ES</b> Preço de tabela s/IVA 1.099 €</p>	
	7 kg	1.200			







iDos	sem i-Dos	
	  <p><b>WG56G2ZXES</b> Preço de tabela s/IVA 919 €</p>	  <p><b>WG56G2Z0ES</b> Preço de tabela s/IVA 829 €</p>
 <p><b>WG54G2F0EP</b> Preço de tabela s/IVA 929 €</p>		 <p><b>WG54G2Z0ES</b> Preço de tabela s/IVA 789 €</p>
  <p><b>WG44G2F1ES</b> Preço de tabela s/IVA 869 €</p>	  <p><b>WU14UT6KES</b> Preço de tabela s/IVA 829 €</p>	  <p><b>WG44G2ZAES</b> Preço de tabela s/IVA 749 €</p>   <p><b>WU14UT62ES</b> Preço de tabela s/IVA 739 €</p>
	 <p><b>WI12W327ES</b> Preço de tabela s/IVA 979 €</p>	
	 <p><b>WI12W326ES</b> Preço de tabela s/IVA 919 €</p>	

# Máquinas de Lavar e Secar

		iQ700	iQ500	iQ300
		touchControl com visor	touchControl com visor	touchControl
Máquinas de lavar-secar de instalação livre	Carga			
	r.p.m.			
	10,5/6 kg	  <p><b>WN54C2A0ES</b> Preço de tabela s/IVA 1.449 €</p>	  <p><b>WN44G2A0ES</b> Preço de tabela s/IVA 1.249 €</p>	
	9/5 kg			 <p><b>WN34A1V0ES</b> Preço de tabela s/IVA 949 €</p>
		1.400		

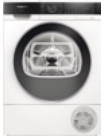
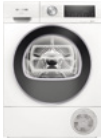
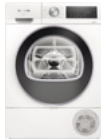
		iQ500
		Sistema Cardan
Máquinas de secar integráveis	Carga	
	r.p.m.	
	7/4 kg	 <p><b>WK14D543ES</b> Preço de tabela s/IVA 1.439 €</p>
		1.400

# Máquinas de Secar

		iQ700	iQ500		iQ300
Carga		Condensador selfCleaning	Condensador selfCleaning	Filtro easyClean	Filtro easyClean
Máquinas de Secar com bomba de calor	9 kg	 <b>WQ46B2C0ES</b> Preço de tabela s/IVA 1.299 €	 <b>WQ45G2A0ES</b> Preço de tabela s/IVA 1.099 €		
	8 kg		 <b>WQ45G200ES</b> Preço de tabela s/IVA 989 €	 <b>WQ33G2D0ES</b> Preço de tabela s/IVA 969 €	 <b>WT43HV91ES</b> Preço de tabela s/IVA 899 €
			 <b>WQ35G2D0ES</b> Preço de tabela s/IVA 1.029 €	 <b>WQ35G200ES</b> Preço de tabela s/IVA 929 €	

# Máquinas de lavar roupa i-Dos com dosagem de detergente inteligente



**WG56B2A0ES**

EAN: 4242003936238

Preço de tabela s/IVA  
**1.299 €**

Branco

iQ700

## Funcionalidades

- **Ligação ao telemóvel via Home Connect**
- **Opções de destaque via App:** indicador de detergente, diagnóstico remoto e controlo por voz<sup>1</sup>
- **i-Dos: autodosagem inteligente de detergente e amaciador**
- **Motor iQdrive™ com 10 anos de garantia**
- **Capacidade: 10 kg**
- Volume do tambor: 70 l
- Velocidade máx. de centrifugação: 1.600 r.p.m.
- Tecnologia waterPerfect™ plus: gestão inteligente de água
- Sensor 3G
- **directTouch Plus: painel inclinado elegante com recomendação de carga**
- Indicação de tempo restante, estado do programa e fim diferido até 24 horas
- Programas especiais: automático, delicado/seda, **express 15/30 min**, higiene, limpeza do tambor (via App), mix, **powerSpeed 59'**, **smartFinish**
- Transferência de programas adicionais através da App Home Connect

- Funções: antiNódoas, uma peça, pausa+carga, **varioSpeed**
- Iluminação interior do tambor
- **aquaStop<sup>2</sup>** com garantia vitalícia contra fugas de água devido a falha do sistema
- Painéis laterais antivibração
- Possibilidade de instalação sob a bancada em móveis com altura igual ou superior a 85 cm
- Consumo de energia por 100 ciclos<sup>3</sup>: 51 kWh
- Consumo de água ponderado por ciclo<sup>3</sup>: 49 litros

## Medidas (altura x largura x profundidade sem porta)

- Dimensões do aparelho: 84,5 x 59,8 x 59 cm



**WG54B2A0ES**

EAN: 4242003927168

Preço de tabela s/IVA  
**1.339 €**

Branco

iQ700

## Funcionalidades

- **Classe de eficiência energética: A -20%**
- **Ligação ao telemóvel via Home Connect**
- **Opções de destaque via App:** indicador de detergente, diagnóstico remoto e controlo por voz<sup>1</sup>
- **i-Dos: autodosagem inteligente de detergente e amaciador**
- **Motor iQdrive™ com 10 anos de garantia**
- **Capacidade: 10 kg**
- Volume do tambor: 70 l
- Velocidade máx. de centrifugação: 1.400 r.p.m.
- Tecnologia waterPerfect™ plus: gestão inteligente de água
- Sensor 3G
- **directTouch Plus: painel inclinado elegante com recomendação de carga**
- Indicação de tempo restante, estado do programa e fim diferido até 24 horas
- Programas especiais: automático, delicado/seda, **express 15/30 min**, higiene, limpeza do tambor (via App), mix, **powerSpeed 59'**, **smartFinish**
- Transferência de programas adicionais através da App Home Connect

- Funções: antiNódoas, uma peça de roupa, pausa+carga, **varioSpeed**
- Iluminação interior do tambor
- **aquaStop<sup>2</sup>** com garantia vitalícia contra fugas de água devido a falha do sistema
- Painéis laterais antivibração
- Possibilidade de instalação sob a bancada em móveis com altura igual ou superior a 85 cm
- Consumo de energia por 100 ciclos<sup>3</sup>: 41 kWh
- Consumo de água ponderado por ciclo<sup>3</sup>: 49 litros

## Medidas (altura x largura x profundidade sem porta)

- Dimensões do aparelho: 84,5 x 59,8 x 59 cm



**WM14LPH1ES**

EAN: 4242003921401

Preço de tabela s/IVA  
**999 €**

Branco

iQ500

## Funcionalidades

- **Ligação ao telemóvel via Home Connect**
- **Opções de destaque via App:** indicador de detergente, diagnóstico remoto e controlo por voz<sup>1</sup>
- **i-Dos: autodosagem inteligente de detergente e amaciador**
- **Motor iQdrive™ com 10 anos de garantia**
- **Capacidade: 10 kg**
- Volume do tambor: 70 l
- Velocidade máx. de centrifugação: 1.400 r.p.m.
- Tecnologia waterPerfect™ plus: gestão inteligente de água
- Sensor 3G
- **Visor LED touch com recomendação de carga**
- Indicação de tempo restante, estado do programa e fim diferido até 24 horas
- Programas especiais: automático, delicado/seda, automático delicado, **express 15/30 min**, higiene, limpeza do tambor, mix
- Programas especiais via App: antiNódoas (4 tipos de nódoas)
- Funções: menor necessidade de engomar, pausa+carga, **varioSpeed**

- Iluminação interior do tambor
- **aquaStop<sup>2</sup>** com garantia vitalícia contra fugas de água devido a falha do sistema
- Painéis laterais antivibração
- Possibilidade de instalação sob a bancada em móveis com altura igual ou superior a 85 cm
- Consumo de energia por 100 ciclos<sup>3</sup>: 51 kWh
- Consumo de água ponderado por ciclo<sup>3</sup>: 50 litros

## Medidas (altura x largura x profundidade sem porta)

- Dimensões do aparelho: 84,8 x 59,8 x 59 cm

<sup>1</sup> Esta função está atualmente disponível através do Assistente de Google e do dispositivo inteligente Amazon Alexa. Idioma em Português não disponível.  
<sup>2</sup> Ver os termos e condições da garantia em [www.siemens-home.bsh-group.com/pt/apoio-ao-consumidor/garantia/garantias-adicionais](http://www.siemens-home.bsh-group.com/pt/apoio-ao-consumidor/garantia/garantias-adicionais)  
Valores arredondados da velocidade máx. de centrifugação.



# Máquinas de lavar roupa i-Dos com dosagem de detergente inteligente



**WG54G2F0EP**

EAN: 4242003958077

Preço de tabela s/IVA

**929 €**

Branco

iQ500

## Funcionalidades

- **i-Dos: autodosagem inteligente de detergente e amaciador**
- **Motor iQdrive™ com 10 anos de garantia**
- **Capacidade: 10 kg**
- Volume do tambor: 70 l
- Velocidade máx. de centrifugação: 1.400 r.p.m.
- Tecnologia waterPerfect™ plus: gestão inteligente de água
- Sensor 3G
- **Visor LED com recomendação de carga**
- Indicação de tempo restante, estado do programa e fim diferido até 24 horas
- Programas especiais: delicado/seda, **express 15/30 min**, higiene, outdoor+impregnação, limpeza do tambor, mix, **smartFinish**
- Funções: antiNódoas (4 tipos de nódoas), menor necessidade de engomar, pausa+carga, **varioSpeed**

- Iluminação interior do tambor
- Proteção múltipla contra fugas de água
- Painéis laterais antivibração
- Possibilidade de instalação sob a bancada em móveis com altura igual ou superior a 85 cm
- Consumo de energia por 100 ciclos<sup>3</sup>: 50 kWh
- Consumo de água ponderado por ciclo<sup>3</sup>: 51 litros

## Medidas (altura x largura x profundidade sem porta)

- Dimensões do aparelho: 84,5 x 59,7 x 58,8 cm



**WG44G2FAES**

EAN: 4242003953204

Preço de tabela s/IVA

**959 €**

Aço antedeadadas

iQ500

## Funcionalidades

- **i-Dos: autodosagem inteligente de detergente e amaciador**
- **Motor iQdrive™ com 10 anos de garantia**
- **Capacidade: 9 kg**
- Volume do tambor: 65 l
- Velocidade máx. de centrifugação: 1.400 r.p.m.
- Tecnologia waterPerfect™ plus: gestão inteligente de água
- Sensor 3G
- **Visor LED com recomendação de carga**
- Indicação de tempo restante, estado do programa e fim diferido até 24 horas
- Programas especiais: delicado/seda, **express 15/30 min**, higiene, outdoor+impregnação, limpeza do tambor, mix, **smartFinish**
- Funções: antiNódoas (4 tipos de nódoas), menor necessidade de engomar, pausa+carga, **varioSpeed**

- Iluminação interior do tambor
- aquaStop<sup>2</sup> com garantia vitalícia contra fugas de água devido a falha do sistema
- Painéis laterais antivibração
- Possibilidade de instalação sob a bancada em móveis com altura igual ou superior a 85 cm
- Consumo de energia por 100 ciclos<sup>3</sup>: 49 kWh
- Consumo de água ponderado por ciclo<sup>3</sup>: 50 litros

## Medidas (altura x largura x profundidade sem porta)

- Dimensões do aparelho: 84,8 x 59,8 x 59 cm



**WG44G2F1ES**

EAN: 4242003953228

Branco

iQ500

Preço de tabela s/IVA

**869 €**

# Máquinas de lavar roupa sem i-Dos



**WG56G2ZXES**

EAN: 4242003942314

Preço de tabela s/IVA

**919 €**

Aço antedeadadas

iQ500

## Funcionalidades

- **Motor iQdrive™ com 10 anos de garantia**
- **Capacidade: 10 kg**
- Volume do tambor: 70 l
- Velocidade máx. de centrifugação: 1.600 r.p.m.
- Tecnologia waterPerfect™ plus: gestão inteligente de água
- Sensor 3G
- **Visor LED com recomendação de carga**
- Indicação de tempo restante, estado do programa e fim diferido até 24 horas
- Programas especiais: camisas/business, delicado/seda, **express 15/30 min**, higiene, limpeza do tambor, mix, outdoor, **smartFinish**
- Funções: antiNódoas, menor necessidade de engomar, pausa+carga, **varioSpeed**

- Painéis laterais antivibração
- Possibilidade de instalação sob a bancada em móveis com altura igual ou superior a 85 cm
- Consumo de energia por 100 ciclos<sup>3</sup>: 51 kWh
- Consumo de água ponderado por ciclo<sup>3</sup>: 52 litros

## Medidas (altura x largura x profundidade sem porta)

- Dimensões do aparelho: 84,5 x 59,8 x 59 cm

Disponibilidade estimada: abril de 2024

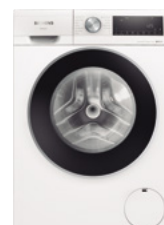

**WG56G2Z0ES**

EAN: 4242003942307

Branco

iQ500

Preço de tabela s/IVA

**829 €**

# Máquinas de Lavar sem i-Dos



Novo



**WG54G2Z0ES**

EAN: 4242003939222

Preço de tabela s/IVA

**789 €**

Branco

iQ500

## Funcionalidades

- Motor iQdrive™ com 10 anos de garantia
- Capacidade: 10 kg
- Volume do tambor: 70 l
- Velocidade máx. de centrifugação: 1.400 r.p.m.
- Tecnologia waterPerfect™ plus: gestão inteligente de água
- Sensor 3G
- Visor LED com recomendação de carga
- Indicação de tempo restante, estado do programa e fim diferido até 24 horas
- Programas especiais: delicado/seda, **express 15/30 min**, higiene, limpeza do tambor, mix, outdoor, **smartFinish**
- Funções: antiNódoas (4 tipos de nódoas), menor necessidade de engomar, pausa+carga, **varioSpeed**

- Painéis laterais antivibração
- Possibilidade de instalação sob a bancada em móveis com altura igual ou superior a 85 cm
- Consumo de energia por 100 ciclos<sup>3</sup>: 50 kWh
- Consumo de água ponderado por ciclo<sup>3</sup>: 51 litros

## Medidas (altura x largura x profundidade sem porta)

- Dimensões do aparelho: 84,5 x 59,8 x 58,8 cm



Novo



**WG44G2ZAES**

EAN: 4242003953242

Preço de tabela s/IVA

**749 €**

Branco

iQ500

## Funcionalidades

- Motor iQdrive™ com 10 anos de garantia
- Capacidade: 9 kg
- Volume do tambor: 65 l
- Velocidade máx. de centrifugação: 1.400 r.p.m.
- Tecnologia waterPerfect™ plus: gestão inteligente de água
- Sensor 3G
- Visor LED com recomendação de carga
- Indicação de tempo restante, estado do programa e fim diferido até 24 horas
- Programas especiais: delicado/seda, **express 15/30 min**, higiene, limpeza do tambor, mix, outdoor, **smartFinish**
- Funções: antiNódoas (4 tipos de nódoas), menor necessidade de engomar, pausa+carga, **varioSpeed**
- Iluminação interior do tambor

- Painéis laterais antivibração
- Possibilidade de instalação sob a bancada em móveis com altura igual ou superior a 85 cm
- Consumo de energia por 100 ciclos<sup>3</sup>: 49 kWh
- Consumo de água ponderado por ciclo<sup>3</sup>: 50 litros

## Medidas (altura x largura x profundidade sem porta)

- Dimensões do aparelho: 84,5 x 59,8 x 58,8 cm

Novo



**WU14UT6KES**

EAN: 4242003951330

Preço de tabela s/IVA

**829 €**

Aço antidedadas

iQ500

## Funcionalidades

- Motor iQdrive™ com 10 anos de garantia
- Capacidade: 9 kg
- Volume do tambor: 65 l
- Velocidade máx. de centrifugação: 1.400 r.p.m.
- Tecnologia waterPerfect™ plus: gestão inteligente de água
- Sensor 3G
- Visor LED com recomendação de carga
- Indicação de tempo restante, estado do programa e fim diferido até 24 horas
- Programas especiais: camisas/business, delicado/seda, edredões, **express 15/30 min**, higiene, limpeza do tambor, mix, outdoor, roupa escura
- Funções: menor necessidade de engomar, pausa+carga, **varioSpeed**
- Iluminação interior do tambor

- Painéis laterais antivibração
- Possibilidade de instalação sob a bancada em móveis com altura igual ou superior a 82 cm
- Consumo de energia por 100 ciclos<sup>3</sup>: 49 kWh
- Consumo de água ponderado por ciclo<sup>3</sup>: 50 litros

## Medidas (altura x largura x profundidade sem porta)

- Dimensões do aparelho: 84,5 x 59,8 x 59,9 cm

Disponibilidade estimada: abril de 2024



**WU14UT62ES, bitérmica**

EAN: 4242003952146

Branco iQ500

Entrada de água bitérmica

Preço de tabela s/IVA

**739 €**

# Máquinas de Lavar e Secar com i-Dos



**WN54C2A0ES**

EAN: 4242003931158

Preço de tabela s/IVA

**1.449 €**

Branco

iQ700

## Funcionalidades

- **Ligação ao telemóvel via Home Connect**
- **Opções de destaque via App:** indicador de detergente e diagnóstico remoto e controlo por voz<sup>1</sup>
- **i-Dos: autodosagem inteligente de detergente e amaciador**
- **Motor iQdrive™ com 10 anos de garantia**
- **Capacidade de lavagem/secagem: 10,5/6 kg**
- **Velocidade máx. de centrifugação: 1.400 r.p.m.**
- **Tecnologia waterPerfect™ plus:** gestão inteligente de água
- **Visor LED directTouch Plus com recomendação de carga**
- **Função lavar & secar:** lava e seca 6 kg
- **Painel inclinado:** máxima ergonomia
- **smartFinish:** reduz as rugas, facilitando a engomagem
- **Programas especiais de lavagem:** automático delicado, delicado/seda, mix, limpeza do tambor, **express 15 min, lavar & secar 45 min**
- **Programas especiais da App:** limpeza do tambor, eliminação de humidade, myTime, outdoor-impregnação, camisas

- **Funções especiais:** antiNódoas, menor necessidade de engomar, mis favoritos, varioSpeed, hygieneCare
- **Iluminação interior do tambor**
- **aquaStop\* com garantia vitalícia** contra fugas de água devido a falha do sistema
- **Tecnologia hybridHeat** para um maior cuidado com a roupa
- **Painéis laterais** antivibração
- **Possibilidade de instalação** sob a bancada em móveis com altura igual ou superior a 86 cm
- **Consumo de energia por 100 ciclos\*\* de lavagem e secagem:** 305 kWh
- **Consumo de água ponderado por ciclo\*\* de lavagem e secagem:** 75 litros
- **Consumo de energia por 100 ciclos\*\* de lavagem:** 52 kWh
- **Consumo de água ponderado por ciclo\*\* de lavagem:** 50 litros

## Medidas (altura x largura x profundidade sem porta)

- **Dimensões do aparelho:** 84,8 x 59,8 x 62,2 cm

Disponibilidade estimada: abril de 2024

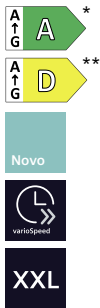

**WN44G2A0ES**

EAN: 4242003931080

Preço de tabela s/IVA

**1.249 €**

Branco

iQ500

## Funcionalidades

- **i-Dos: autodosagem inteligente de detergente e amaciador**
- **Motor iQdrive™ com 10 anos de garantia**
- **Capacidade de lavagem/secagem: 10,5/6 kg**
- **Velocidade máx. de centrifugação: 1.400 r.p.m.**
- **Tecnologia waterPerfect™ plus:** gestão inteligente de água
- **Visor LED Touch com recomendação de carga**
- **Função lavar & secar:** lava e seca 6 kg
- **Painel inclinado:** máxima ergonomia
- **smartFinish:** reduz as rugas, facilitando a engomagem
- **Programas especiais de lavagem:** automático delicado, delicado/seda, mix, limpeza do tambor, **express 15 min, lavar & secar 60 min, outdoor-impregnação**
- **Programas especiais de secagem:** lavar & secar 60 min
- **A maioria dos programas** pode ser utilizada como lavagem, secagem ou como lavagem ou secagem num único ciclo
- **Funções:** menor necessidade de engomar, varioSpeed

- **Iluminação interior do tambor**
- **aquaStop\* com garantia vitalícia** contra fugas de água devido a falha do sistema
- **Painéis laterais** antivibração
- **Possibilidade de instalação** sob a bancada em móveis com altura igual ou superior a 86 cm
- **Consumo de energia por 100 ciclos\*\* de lavagem e secagem:** 306 kWh
- **Consumo de água ponderado por ciclo\*\* de lavagem e secagem:** 82 litros
- **Consumo de energia por 100 ciclos\*\* de lavagem:** 51 kWh
- **Consumo de água ponderado por ciclo\*\* de lavagem:** 52 litros

## Medidas (altura x largura x profundidade sem porta)

- **Dimensões do aparelho:** 84,8 x 59,8 x 59 cm

Disponibilidade estimada: abril de 2024

# Máquinas de Lavar e Secar sem i-Dos

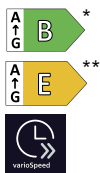

**WN34A1V0ES**

EAN: 4242003920138

Preço de tabela s/IVA

**949 €**

Branco

iQ300

## Funcionalidades

- **Motor iQdrive™ com 10 anos de garantia**
- **Capacidade de lavagem/secagem: 9/5 kg**
- **Velocidade máx. de centrifugação: 1.400 r.p.m.**
- **Tecnologia waterPerfect™ plus:** gestão inteligente de água
- **Sensor 3G**
- **Visor LED com recomendação de carga**
- **Função lavar & secar:** lava e seca 5 kg
- **Painel inclinado:** máxima ergonomia
- **Programas especiais de lavagem:** delicado/seda, mix, **express 15 min, lavar & secar 60 min, camisas/business**
- **Programas especiais de secagem:** myTime Dry, lavar & secar 60 min
- **A maioria dos programas** pode ser utilizada como lavagem, secagem ou como lavagem ou secagem num único ciclo
- **Funções:** menor necessidade de engomar, varioSpeed, pausa+carga
- **Iluminação interior do tambor**
- **aquaStop\* com garantia vitalícia** contra fugas de água devido a falha do sistema

- **Painéis laterais** antivibração
- **Condensador com autolimpieza**
- **Possibilidade de instalação** sob a bancada em móveis com altura igual ou superior a 86 cm
- **Consumo de energia por 100 ciclos\*\* de lavagem e secagem:** 322 kWh
- **Consumo de água ponderado por ciclo\*\* de lavagem e secagem:** 74 litros
- **Consumo de energia por 100 ciclos\*\* de lavagem:** 57 kWh
- **Consumo de água ponderado por ciclo\*\* de lavagem:** 46 litros

## Medidas (altura x largura x profundidade sem porta)

- **Dimensões do aparelho:** 84,8 x 59,8 x 59 cm

# Máquinas de lavar roupa totalmente integráveis

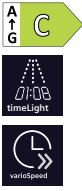

**WI14W542ES**

EAN: 4242003923085

Preço de tabela s/IVA

**1.099 €**

Branco

iQ700

## Funcionalidades

- Motor iQdrive™ com 10 anos de garantia
- Capacidade: 8 kg
- Volume do tambor: 55 l
- Velocidade máx. de centrifugação: 1.400 r.p.m.
- Tecnologia waterPerfect™ plus: gestão inteligente de água
- Sensor 3G
- Visor LED com recomendação de carga
- Indicação de tempo restante, estado do programa e fim diferido até 24 horas
- Projeção de luz: timeLight
- Programas especiais: delicado/seda, camisas/business, edredões, **express 15/30 min**, limpeza do tambor, mix, outdoor+impregnação, roupa escura
- Funções: pausa+carga, varioSpeed
- Iluminação interior do tambor
- Sistema Cardan: ajuste frontal de nivelamento
- aquaStop\* com garantia vitalícia contra fugas de água devido a falha do sistema

- A porta do armário pode ser instalada no lado direito ou esquerdo do armário
- Painéis laterais antivibração
- Possibilidade de instalação sob a bancada em móveis com altura igual ou superior a 82 cm
- Consumo de energia por 100 ciclos\*\*: 62 kWh
- Consumo de água ponderado por ciclo\*\*: 45 litros

## Medidas (altura x largura x profundidade sem porta)

- Dimensões do aparelho: 81,8 x 59,6 x 55,5 cm



**WI12W327ES**

EAN: 4242003923078

Preço de tabela s/IVA

**979 €**

Branco

iQ500

## Funcionalidades

- Motor iQdrive™ com 10 anos de garantia
- Capacidade: 8 kg
- Volume do tambor: 55 l
- Velocidade máx. de centrifugação: 1.200 r.p.m.
- Tecnologia waterPerfect™ plus: gestão inteligente de água
- Sensor 3G
- Visor LED com recomendação de carga
- Indicação de tempo restante, estado do programa e fim diferido até 24 horas
- Programas especiais: delicado/seda, camisas/business, **express 15/30 min**, mix
- Funções: pausa+carga, varioSpeed
- Iluminação interior do tambor
- Sistema Cardan: ajuste frontal de nivelamento

- A porta do armário pode ser instalada no lado direito ou esquerdo do armário
- Painéis laterais antivibração
- Possibilidade de instalação sob a bancada em móveis com altura igual ou superior a 82 cm
- Consumo de energia por 100 ciclos\*\*: 62 kWh
- Consumo de água ponderado por ciclo\*\*: 45 litros

## Medidas (altura x largura x profundidade sem porta)

- Dimensões do aparelho: 81,8 x 59,6 x 55,5 cm



**WI12W326ES**

EAN: 4242003923061

Preço de tabela s/IVA

**919 €**

Branco

iQ500

## Funcionalidades

- Motor iQdrive™ com 10 anos de garantia
- Capacidade: 7 kg
- Volume do tambor: 55 l
- Velocidade máx. de centrifugação: 1.200 r.p.m.
- Tecnologia waterPerfect™ plus: gestão inteligente de água
- Sensor 3G
- Visor LED com recomendação de carga
- Indicação de tempo restante, estado do programa e fim diferido até 24 horas
- Programas especiais: delicado/seda, camisas/business, **express 15/30 min**, mix
- Funções: pausa+carga, varioSpeed
- Iluminação interior do tambor
- Sistema Cardan: ajuste frontal de nivelamento

- A porta do armário pode ser instalada no lado direito ou esquerdo do armário
- Painéis laterais antivibração
- Possibilidade de instalação sob a bancada em móveis com altura igual ou superior a 82 cm
- Consumo de energia por 100 ciclos\*\*: 59 kWh
- Consumo de água ponderado por ciclo\*\*: 43 litros

## Medidas (altura x largura x profundidade sem porta)

- Dimensões do aparelho: 81,8 x 59,6 x 55,5 cm



# Máquina de Lavar e Secar de integrar



**WK14D543ES**

EAN: 4242003941058

Branco

Preço de tabela s/IVA

**1.439 €**

iQ500

## Funcionalidades

- Capacidade de lavagem/secagem: 7/4 kg
- Velocidade máx. de centrifugação: 1.400 r.p.m.
- Sistema Cardan: ajuste frontal de nivelamento
- **Visor LED**
- Indicação de tempo restante, estado do programa e fim diferido até 24 horas
- Programas especiais: delicado/seda, mix, outdoor, camisas/business, secar intensivo, secar delicado, retirar resíduos de algodão, nocturno, **express 15 min**
- Programa nonStop: lava e seca 4 kg
- aquaStop\* com garantia vitalícia contra fugas de água devido a falha do sistema
- Função: menor necessidade de engomar
- Sinal sonoro de fim de programa
- A porta do armário pode ser instalada no lado direito ou esquerdo do armário

- Possibilidade de instalação sob a bancada em móveis com altura igual ou superior a 82 cm
- Consumo de energia por 100 ciclos\*\* de lavagem e secagem: 266 kWh
- Consumo de água ponderado por ciclo\*\* de lavagem e secagem: 68 litros
- Consumo de energia por 100 ciclos\*\* de lavagem: 77 kWh
- Consumo de água ponderado por ciclo\*\* de lavagem: 44 litros

## Medidas (altura x largura x profundidade sem porta)

- Dimensões do aparelho: 82 x 59,5 x 56 cm

# Acessórios máquinas de lavar roupa



**WZ20430**

EAN: 4242003376485

Preço de tabela s/IVA

**39 €**

## Proteção para máquinas de lavar roupa

- É possível retirar a tampo superior de alguns modelos de máquinas de lavar roupa, para que possam ser instaladas debaixo da bancada em móveis com uma altura igual ou inferior a 82 cm. Este acessório de proteção substitui o tampo para evitar que a água ou a sujidade entrem no interior do aparelho.
- Válido para os modelos: WU14UT6KES, WU14UT62ES

# Máquinas de Secar com bomba de calor



**WQ46B2C0ES**

EAN: 4242003934388

Preço de tabela s/IVA

**1.299 €**

Branco

iQ700

## Funcionalidades

- **10 % mais eficiente do que a rotulagem A+++**
- **Ligação ao telemóvel via Home Connect**
- **Opções de destaque via App:** sincronização com a máquina de lavar roupa, diagnóstico remoto e controlo por voz\*
- **Capacidade: 9 kg**
- **Condensador com autolimpeza**
- **directTouch Plus: elegante painel inclinado para um controlo intuitivo**
- Controlo eletrónico de secagem autoDry: sensor de humidade
- Indicação de tempo restante, estado do programa e fim diferido até 24 horas
- **smartFinish:** reduz as rugas, facilitando a engomagem
- Programas especiais: camisas, algodão Eco,
- **express 40 min, intelligentDry,**
- programa noturno, roupa de cama, outdoor, mix, secagem em cesto, temporizador quente, toalhas
- Funções: **varioSpeed, pausa+carga, myFavourite, meia carga**

- Ciclo de arrefecimento especial antirugas de 120 min após o fim do programa
- Iluminação interior do tambor
- Tambor em aço inoxidável
- Possibilidade de ligação ao esgoto
- Painéis laterais antivibração
- Possibilidade de instalação sob a bancada em móveis com altura igual ou superior a 85 cm

## Acessórios

- Incluído: cesto amovível para lã, sapatilhas e artigos especiais, mangueira para ligação ao esgoto para drenar
- Opcionais: kit de união WZ27500 (com tampo extraível) e WZ27510 (sem tampo)

## Medidas (altura x largura x profundidade sem porta)

- Dimensões do aparelho: 84,2 x 59,8 x 61,3 cm



**WQ45G2A0ES**

EAN: 4242003911143

Preço de tabela s/IVA

**1.099 €**

Branco

Q500

## Funcionalidades

- **Capacidade: 9 kg**
- **Condensador com autolimpeza**
- **Visor LED**
- Controlo eletrónico de secagem: sensor de humidade
- Indicação de tempo restante, estado de programa e fim diferido até 24 horas
- **smartFinish:** reduz as rugas, facilitando a engomagem
- Programas especiais: 1 camisa, 5 camisas, camisas, **express 40 min**, higiene, microfibras, mix, secagem em cesto, temporizador quente, toalhas
- Funções: meia carga, pausa+carga
- Ciclo de arrefecimento especial antirugas de 60 min após o fim do programa

- Iluminação interior do tambor
- Tambor em aço inoxidável
- Possibilidade de ligação ao esgoto
- Painéis laterais antivibração
- Possibilidade de instalação sob a bancada em móveis com altura igual ou superior a 85 cm
- Consumo de energia anual: 258 kWh

## Acessórios

- Incluído: cesto amovível para lã, sapatilhas e artigos especiais, mangueira para ligação ao esgoto para drenar
- Opcionais: kit de união WZ27400 (com tampo extraível), WZ27410 (sem tampo)

## Medidas (altura x largura x profundidade sem porta)

- Dimensões do aparelho: 84,2 x 59,8 x 61,3 cm



**WQ45G200ES**

EAN: 4242003909546

Preço de tabela s/IVA

**989 €**

Branco

iQ500

## Funcionalidades

- **Capacidade: 9 kg**
- **Condensador com autolimpeza**
- **Visor LED**
- Controlo eletrónico de secagem: sensor de humidade
- Indicação de tempo restante, estado de programa e fim diferido até 24 horas
- Programas especiais: almofadas, camisas, **express 40 min**, higiene, roupa interior, microfibras, mix, secagem em cesto, temporizador quente, toalhas
- Funções: meia carga, pausa+carga
- Ciclo de arrefecimento especial antirugas de 60 min após o fim do programa

- Iluminação interior do tambor
- Tambor em aço inoxidável
- Possibilidade de ligação ao esgoto
- Painéis laterais antivibração
- Possibilidade de instalação sob a bancada em móveis com altura igual ou superior a 85 cm
- Consumo de energia anual: 258 kWh

## Acessórios

- Incluído: cesto amovível para lã, sapatilhas e artigos especiais, mangueira para ligação ao esgoto para drenar
- Opcionais: kit de união WZ27400 (com tampo extraível), WZ27410 (sem tampo)

## Medidas (altura x largura x profundidade)

- Dimensões do aparelho: 84,2 x 59,8 x 61,3 cm

\* Esta função está atualmente disponível através do Assistente do Google e do dispositivo inteligente Amazon Alexa. Idioma em Português não disponível.

# Máquinas de Secar com bomba de calor



**WQ35G2D0ES**

EAN: 4242003912195

Preço de tabela s/IVA

**1.029 €**

Branco

iQ500

## Funcionalidades

- Capacidade: 8 kg
- Visor LED
- Condensador com autolimpeza
- Controlo eletrónico de secagem: sensor de humidade
- Indicação de tempo restante, estado de programa e fim diferido até 24 horas
- Programas especiais: almofadas, camisas, **express 40 min**, higiene, roupa interior, microfibras, mix, roupa de cama, secagem em cesto, temporizador quente, toalhas
- Funções: meia carga, pausa+carga
- Ciclo de arrefecimento especial antirrugas de 60 min após o fim do programa

- Iluminação interior do tambor
- Tambor em aço inoxidável
- Possibilidade de ligação ao esgoto
- Painéis laterais antivibração
- Possibilidade de instalação sob a bancada em móveis com altura igual ou superior a 84,2 cm
- Consumo de energia anual: 176 kWh

## Acessórios

- Incluído: cesto amovível para lãs, sapatilhas e artigos especiais, mangueira para ligação ao esgoto para drenar.
- Opcionais: kit de união WZ27400 (com tampo extraível), WZ27410 (sem tampo).

## Medidas (altura x largura x profundidade sem porta)

- Dimensões do aparelho: 84,2 x 59,8 x 61,3 cm



**WQ33G2D0ES**

EAN: 4242003907412

Preço de tabela s/IVA

**969 €**

Branco

iQ500

## Funcionalidades

- Capacidade: 8 kg
- Visor LED
- Filtro de fácil limpeza
- Controlo eletrónico de secagem: sensor de humidade
- Indicação de tempo restante, estado de programa e fim diferido até 24 horas
- Programas especiais: almofadas, camisas, **express 40 min**, higiene, roupa interior, microfibras, mix, roupa de cama, secagem em cesto, temporizador quente, toalhas
- Funções: meia carga, pausa+carga
- Ciclo de arrefecimento especial antirrugas de 60 min após o fim do programa

- Iluminação interior do tambor
- Tambor em aço inoxidável
- Possibilidade de ligação ao esgoto
- Painéis laterais antivibração
- Possibilidade de instalação sob a bancada em móveis com altura igual ou superior a 85 cm
- Consumo de energia anual: 176 kWh

## Acessórios

- Incluído: cesto amovível para lãs, sapatilhas e artigos especiais, mangueira para ligação ao esgoto para drenar
- Opcionais: kit de união WZ27400 (com tampo extraível), WZ27410 (sem tampo)

## Medidas (altura x largura x profundidade sem porta)

- Dimensões do aparelho: 84,2 x 59,8 x 61,3 cm



**WQ35G200ES**

EAN: 4242003912584

Preço de tabela s/IVA

**929 €**

Branco

iQ500

## Funcionalidades

- Capacidade: 8 kg
- Condensador com autolimpeza
- Visor LED
- Controlo eletrónico de secagem: sensor de humidade
- Indicação de tempo restante, estado de programa e fim diferido até 24 horas
- Programas especiais: almofadas, camisas, **express 40 min**, higiene, roupa interior, microfibras, mix, temporizador quente, toalhas
- Funções: meia carga, pausa+carga
- Ciclo de arrefecimento especial antirrugas de 120 min após o fim do programa

- Iluminação interior do tambor
- Tambor em aço inoxidável
- Possibilidade de ligação ao esgoto
- Painéis laterais antivibração
- Possibilidade de instalação sob a bancada em móveis com altura igual ou superior a 85 cm
- Consumo de energia anual: 235 kWh

## Acessórios

- Incluído: mangueira para ligação ao esgoto para drenar
- Opcionais: kit de união WZ27400 (com tampo extraível), WZ27410 (sem tampo), cesto amovível para lãs, sapatilhas e artigos especiais WZ20600

## Medidas (altura x largura x profundidade)

- Dimensões do aparelho: 84,2 x 59,8 x 61,3 cm

# Máquinas de Secar com bomba de calor



**WT43HV91ES**

EAN: 4242003938317

Branco

Preço de tabela s/IVA

**899 €**

iQ300

## Funcionalidades

- Capacidade: 8 kg
- Visor LED
- Filtro de fácil limpeza
- Controlo eletrónico de secagem: sensor de humidade
- Indicação de tempo restante, estado de programa e fim diferido até 24 horas
- Programas especiais: camisas, **express 40 min**, roupa interior, microfibras, mix, acabamento em lã, temporizador quente, toalhas, seco para guardar, seco para guardar eco
- Ciclo de arrefecimento especial antirrugos de 60 min após o fim do programa
- Funções: pausa+carga

- Iluminação interior do tambor
- Tambor em aço inoxidável
- Possibilidade de ligação ao esgoto
- Painéis laterais antivibração
- Possibilidade de instalação sob a bancada em móveis com altura igual ou superior a 85 cm
- Consumo de energia anual: 236 kWh

## Acessórios

- Opcionais: kit de união WZ20400 (com tampo extraível), WZ11410 (sem tampo). Cesto amovível para lãs, sapatilhas e artigos especiais WZ20600

## Medidas (altura x largura x profundidade sem porta)

- Dimensões do aparelho: 84,2 x 59,8 x 61,3 cm



# Acessórios de secagem

## Kit de união

Este acessório é utilizado para a montagem em coluna de qualquer máquina de lavar roupa de carregamento frontal deste catálogo com uma máquina de secar roupa. Existem diferentes modelos para os diferentes tipos de máquinas de secar, com e sem tampo amovível. Para instalar os aparelhos numa coluna, a máquina de lavar roupa deve ser instalada na parte inferior e a máquina de secar roupa na parte superior.



**WZ27500**

EAN: 4242003927120

Preço de tabela s/IVA

**89 €**



**WZ27510**

EAN: 4242003927137

Preço de tabela s/IVA

**29 €**

## Kit de união com tampo extraível

- Válido para o modelo **WQ46B2C0ES**
- Dimensões do produto (altura x largura x profundidade) sem embalagem: 44 x 596 x 570 mm

## Kit de união sem tampo extraível

- Válido para o modelo **WQ46B2C0ES**
- Dimensões do produto (altura x largura x profundidade) sem embalagem: 37 x 570 x 563 mm



**WZ27400**

EAN: 4242003804469

Preço de tabela s/IVA

**89 €**



**WZ27410**

EAN: 4242003773093

Preço de tabela s/IVA

**25 €**

## Kit de união com tampo extraível

- Válido para todos os modelos deste catálogo exceto **WQ46B2C0ES** e **WT43HV91ES**
- Dimensões do produto (altura x largura x profundidade) sem embalagem: 42,4 x 595,5 x 574,3 mm

## Kit de união sem tampo extraível

- Válido para todos os modelos deste catálogo exceto **WQ46B2C0ES** e **WT43HV91ES**
- Dimensões do produto (altura x largura x profundidade) sem embalagem: 34,6 x 593 x 556 mm



**WZ20400**

EAN: 4242003569993

Preço de tabela s/IVA

**89 €**



**WZ11410**

EAN: 4242003641866

Preço de tabela s/IVA

**25 €**

## Kit de união com tampo extraível

- Válido para o modelo **WT43HV91ES**
- Dimensões do produto (altura x largura x profundidade) sem embalagem: 42,4 x 595,5 x 574,3 mm

## Kit de união sem tampo extraível

- Válido para o modelo **WT43HV91ES**
- Dimensões do produto (altura x largura x profundidade) sem embalagem: 30,4 x 593 x 562,6 mm



**WZ20600**

EAN: 4242003678336

Preço de tabela s/IVA

**35 €**

## Cesto para máquina de secar

- Válido para os modelos: **WQ35G200ES**, **WT43HV91ES**



# Poupe até 43 % de energia

As máquinas de lavar loiça são uma alternativa amiga do ambiente à lavagem à mão. São capazes de poupar mais de 30 litros<sup>1</sup> de água por ciclo, em comparação com a lavagem da mesma carga à mão. A gama de máquinas de lavar loiça da Siemens conta com 65 % dos modelos com rotulagem energética A, B e C, que poupam até 43 % de energia<sup>2</sup> e utilizam apenas 9 litros de água por ciclo.

O nosso sistema patenteado de secagem utiliza zeolith<sup>®</sup>, que assegura resultados de secagem excelentes com um consumo mínimo de energia. Os Zeolitos são minerais que absorvem naturalmente a humidade e libertam calor, permitindo a secagem a temperaturas mais baixas. São regeneradas no final do ciclo, prontas a serem utilizadas na fase de secagem seguinte. Alguns modelos sem Zeolith<sup>®</sup> permitem-lhe programar a abertura automática da porta autoOpen, no final do programa. Uma vez terminado o ciclo, a porta abre-se para terminar a secagem da loiça de forma natural, poupando assim energia. Isto permite a retirada da loiça da máquina, uma vez que não está quente no final do processo.

Graças aos seus sensores, as máquinas de lavar loiça Siemens podem monitorizar e ajustar automaticamente o consumo de água, a temperatura e a duração do ciclo de lavagem. Estes sensores recolhem informações sobre a temperatura, a quantidade de água e detergente, o nível de sujidade da loiça ou o volume de carga.

Saiba mais:



<sup>1</sup> Investigação interna, baseada na comparação entre lavar a loiça à mão (40 litros) e lavar a loiça na máquina (9 litros).

<sup>2</sup> Comparação com a classe E em aparelhos com as mesmas características. Dados de consumo de energia por ciclo, declarados na rotulagem energética de cada produto.





Nova Gama

# Máquinas de lavar loiça

# Ideal para cozinhas abertas

Em linha com as tendências atuais de design, as máquinas de lavar loiça integradas com **porta deslizante (varioHinge)** permitem instalações na vertical, portas mais altas e rodapés reduzidos a partir de 5 cm, e as suas dobradiças robustas suportam até 11 kg de peso. Além disso, são muito silenciosas, o que as torna ideais para a sua cozinha em plano aberto.

Os modelos integrados com o sistema de **abertura openAssist** podem ser instalados sem puxador para uma integração total na sua cozinha: basta uma ligeira pressão na porta para abrir a máquina de lavar loiça e aceder ao seu espaçoso interior.

As máquinas de lavar loiça com porta fixa estão equipadas com **timeLight®**: uma projeção de luz no chão que fornece todas as informações necessárias sobre o ciclo de lavagem. Nos modelos com porta deslizante, a **luz lateral azul sideLight®** ou o **ponto de luz LED infoLight®** indicam que a máquina está em funcionamento.

Tanto na gama de integráveis como na de instalação livre, alguns modelos dispõem de **iluminação interior emotionLight®** em azul, que confere um toque único à cozinha e facilita o colocação e remoção da loiça, evitando que pequenos utensílios possam ficar esquecidos no seu interior.





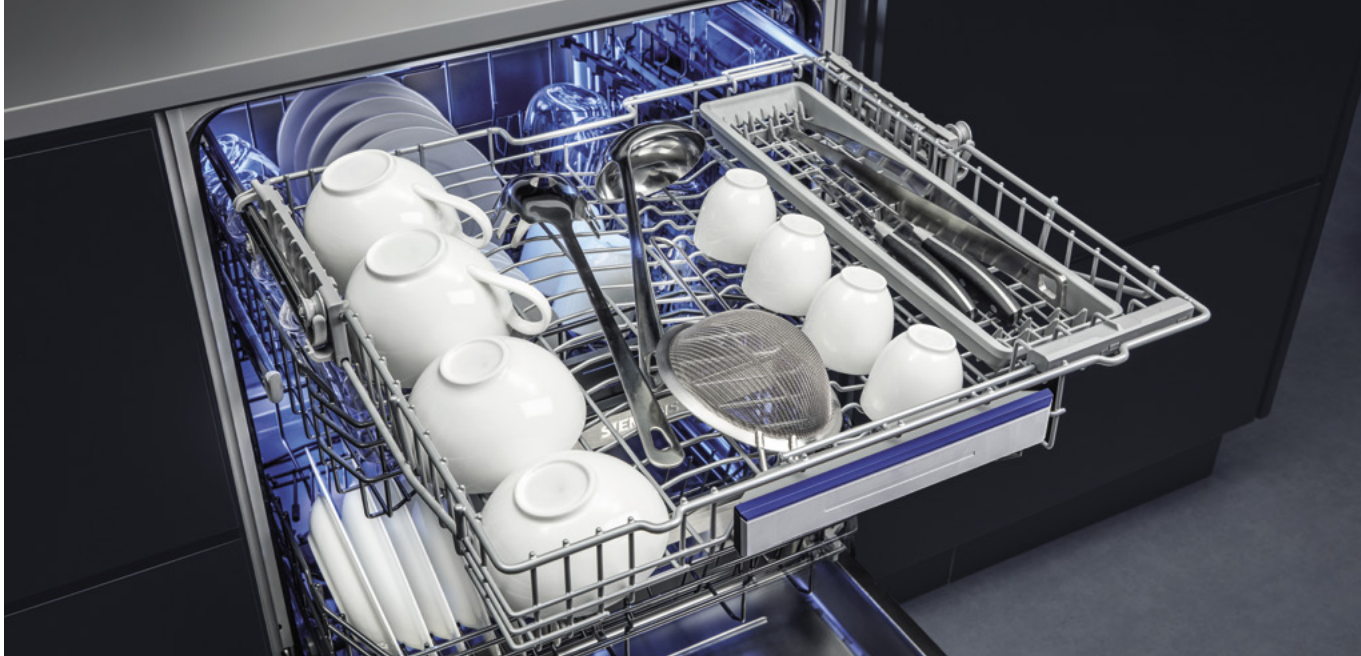

## Cabe tudo, até os pratos maiores

As máquinas de lavar loiça XXL, com 86,5 cm de altura, oferecem **mais 10% de capacidade** interior em comparação com uma máquina de lavar loiça de tamanho regular, permitindo a colocação de loiça de maior dimensão e **pratos até 33 cm de diâmetro** no cesto inferior.

Graças ao sistema rackMatic, o cesto superior é regulável em três alturas. Esta regulação, juntamente com as várias varetas e peças rebatíveis, oferece uma flexibilidade total na colocação da sua loiça. Todos os elementos móveis estão assinalados a azul para uma utilização intuitiva.

Escolha se prefere colocar os seus talheres num cesto inferior, ou de forma organizada num **terceiro tabuleiro**. Conhece o **terceiro cesto**? Este acessório opcional substitui o terceiro tabuleiro e permite-lhe colocar utensílios maiores, como chávenas ou espátulas, deixando mais espaço de arrumação nos restantes cestos. As facas podem ser colocadas em segurança no cesto do lado direito. Esta zona pode ser deslocada para colocar copos ou chávenas de maior altura no cesto superior.



## A sua loiça cintilante em 59 minutos

Os programas rápidos das máquinas de lavar loiça Siemens dão-lhe a possibilidade de ter a sua loiça limpa e seca em menos de uma hora.

Surgiu um imprevisto? A **função varioSpeed+** permite-lhe encurtar o tempo do programa após o início do ciclo.

As funções **glassZone** e o **sistema brilliantShine** permitem-lhe lavar os copos mais delicados na máquina de lavar loiça. Seis aspersores integrados no cesto superior asseguram um fornecimento de água contínuo mas suave no interior do copo, permitindo resultados brilhantes sem danificar os materiais mais sensíveis.





# Um novo nível de inteligência

## Máquinas de lavar loiça com inteligência artificial

Dê as boas-vindas ao futuro com a **gama 100 % ligada** de máquinas de lavar loiça Siemens. Graças à aplicação Home Connect, pode controlar a sua máquina de lavar loiça a partir do seu telemóvel, tablet ou mesmo através de comando de voz\*. Programe-a para terminar quando chegar a casa, defina o seu **programa favorito** para que seja facilmente acessível ou **receba uma notificação** no seu telemóvel quando o ciclo terminar.

A partir da aplicação, pode **descarregar programas adicionais**, tais como ciclos mais rápidos, um programa mais silencioso ou um programa mais intensivo para pratos mais sujos. Além disso, os novos programas e funções a ser desenvolvidos nos próximos anos estarão disponíveis na sua máquina de lavar loiça através de uma simples atualização da aplicação. O seu aparelho estará sempre atualizado.

Não sabe qual é o programa mais adequado para a loiça? Introduza o tipo de loiça que pretende lavar e o resultado pretendido na aplicação e esta **recomendará o programa ideal** para as suas necessidades. Com o **Programa Inteligente** Siemens, adicione o seu feedback sobre a duração, limpeza e resultados de secagem no final do programa e a máquina de lavar loiça ajustará as configurações para o próximo ciclo, obtendo um programa otimizado para os seus gostos e necessidades. Além disso, pode visualizar os valores de água, energia e tempo consumidos no seu telemóvel.



E se algo não estiver a funcionar corretamente, o Serviço Técnico Oficial pode ligar-se à sua máquina de lavar loiça para **diagnosticar o problema à distância**, evitando visitas desnecessárias.





\* Esta função está atualmente disponível através do Assistente do Google e do dispositivo inteligente Amazon Alexa. Idioma em Português não disponível.



# Máquinas de lavar loiça

		iQ700	iQ500
Largura		Zeolith® e 3.º tabuleiro varioDrawer	
Máquinas de lavar loiça de instalação livre	60 cm	 <p><b>SN27TI00CE</b> Preço de tabela s/IVA 1.649 €</p>	 <p><b>SN25ZI08CE</b> Preço de tabela s/IVA 1.079 €</p>  <p><b>SN25ZW08CE</b> Preço de tabela s/IVA 989 €</p>
	45 cm		

		iQ500
Altura		Largura 60 cm
Máquinas de lavar loiça modulares	60 cm	 <p><b>SC76M542EU</b> Preço de tabela s/IVA 939 €</p>
	45 cm	 <p><b>SK75M522EU</b> Preço de tabela s/IVA 805 €</p>



## iQ300

### 3.º tabuleiro varioDrawer

Novo



**SN23EC03ME**

Preço de tabela s/IVA 989 €



**SN23EI03ME**

Preço de tabela s/IVA 949 €



**SN23EW03ME**

Preço de tabela s/IVA 849 €

### Sem 3.º tabuleiro



**SN23EI03KE**

Preço de tabela s/IVA 899 €



**SN23HI02KE**

Preço de tabela s/IVA 749 €



**SN23EW03KE**

Preço de tabela s/IVA 789 €



**SN23HW02KE**





Preço de tabela s/IVA 669 €











**SR23EW24KE**

Preço de tabela s/IVA 699 €

# Máquinas de lavar loiça

		iQ700		iQ500	
Largura	Altura	Porta deslizando	Porta fixa	Porta deslizando	
Máquinas de lavar loiça integráveis	86,5 cm		 <p><b>SX87TX00CE</b> Preço de tabela s/IVA 1.699 €</p>	 <p><b>SX95EX11CE</b> Preço de tabela s/IVA 1.349 €</p>	
	60 cm	 <p><b>SN97TX00CE</b> Preço de tabela s/IVA 1.649 €</p>		 <p><b>SN95EX11CE</b> Preço de tabela s/IVA 1.299 €</p>	
	81,5 cm				
45 cm	81,5 cm				

		iQ300		iQ100
	Painel à vista	Porta deslizante	Porta fixa	Porta fixa
		 <p><b>SX73EX01CE</b> Preço de tabela s/IVA 1.055 €</p>	 <p><b>SX63HX01CE</b> Preço de tabela s/IVA 1.009 €</p>	
	 <p><b>SN55ZS12CE</b> Preço de tabela s/IVA 1.249 €</p>	 <p><b>SN73EX01CE</b> Preço de tabela s/IVA 999 €</p>	 <p><b>SN63HX01CE</b> Preço de tabela s/IVA 955 €</p>	 <p><b>SN61HX08VE</b> Preço de tabela s/IVA 769 €</p>
		 <p><b>SN73HX10VE</b> Preço de tabela s/IVA 899 €</p>		 <p><b>SN61IX12TE</b> Preço de tabela s/IVA 709 €</p>
			 <p><b>SR63EX24KE</b> Preço de tabela s/IVA 785 €</p>	

# Máquinas de lavar loiça 60 cm

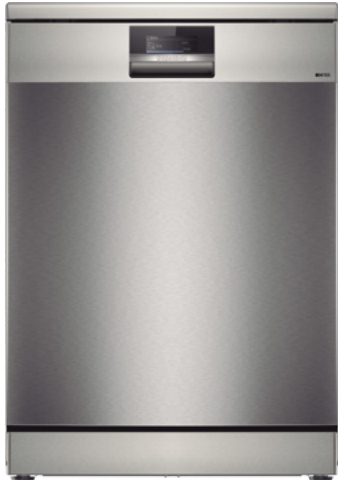

**SN27TI00CE**

EAN: 4242003946541

Aço antedeadas

Preço de tabela s/IVA

**1.649 €**

iQ700

## Funcionalidades

- **Ligação ao telemóvel via Home Connect**
- **Opções de destaque via App:** assistente de energia, programa inteligente, transferência de programas adicionais, diagnóstico remoto e controlo por voz\*
- **Sistema de secagem com Zeolith®**
- **Sistema brilliantShine:** programa brilliantShine e glassZone
- **3º tabuleiro varioDrawer Pro**
- Capacidade: 14 talheres
- **Visor TFT com imagens e touchControl interior**
- **Função "i" para informações adicionais e acesso aos ajustes**
- 8 programas de lavagem: eco 50 °C, automático, inteligente, intensivo 70 °C, rápido 60 °C, brilliantShine 40 °C, silencioso 50 °C, pré-lavagem
- Configuração dos Favoritos
- 4 funções: extra brilho, zona intensiva, higiene plus, varioSpeed+
- Função silence on demand via App HC
- Abertura automática da porta **autoOpen Dry** via ajustes e via App Home Connect
- Programa especial de limpeza da cuba 2.0

- Programa de início diferido até 24 horas
- **Iluminação interior azul: emotionLight®**
- Equipamento flexComfort Pro
- Cesto superior rackMatic regulável em 3 alturas
- Sistema avançado de deslizamento no cesto superior e travão no cesto inferior
- Varetas rebatíveis
- Motor iQdrive™
- **10 anos de garantia da cuba**
- aquaStop\*\* com garantia vitalícia em caso de fuga de água devido a falha do sistema
- Consumo de água por ciclo: 9,5 litros
- Consumo de energia por 100 ciclos: 54 kWh
- Máquina de lavar loiça extra silenciosa: 44 dB

## Acessórios opcionais:

- SZ36RB04 + SZ73100

## Medidas (altura x largura x profundidade) em mm

- Dimensões do aparelho: 845 x 600 x 600

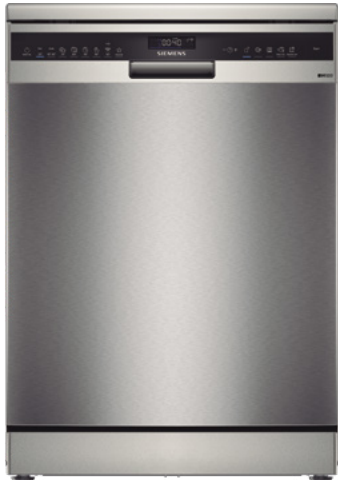

**SN25ZI08CE**

EAN: 4242003940914

Aço antedeadas

Preço de tabela s/IVA

**1.079 €**

iQ500

## Funcionalidades

- **Ligação ao telemóvel via Home Connect**
- **Opções de destaque via App:** assistente de energia, transferência de programas adicionais, diagnóstico remoto e controlo por voz\*
- **Sistema de secagem com Zeolith®**
- **3º tabuleiro varioDrawer**
- Capacidade: 14 talheres
- Visor digital
- 6 programas de lavagem: eco 50 °C, automático, intensivo 70 °C, rápido 65 °C, rápido 45 °C, pré-lavagem
- Configuração dos Favoritos
- 3 funções: extra brilho, zona intensiva, varioSpeed+
- Função silence on demand via App HC
- Programa especial de limpeza da cuba 2.0
- Programa de início diferido até 24 horas
- Equipamento flex
- Cesto superior rackMatic regulável em 3 alturas
- Sistema avançado de deslizamento no cesto superior e travão no cesto inferior
- Varetas rebatíveis
- Motor iQdrive™
- **10 anos de garantia da cuba**

- aquaStop\*\* com garantia vitalícia em caso de fuga de água devido a falha do sistema
- **Consumo de água por ciclo: 9 litros**
- Consumo de energia por 100 ciclos: 65 kWh
- Máquina de lavar loiça extra silenciosa: 40 dB

## Acessórios opcionais:

- SZ36RB04 + SZ73100

## Medidas (altura x largura x profundidade) em mm

- Dimensões do aparelho: 845 x 600 x 600



**SN25ZW08CE**

EAN: 4242003941461

Branco iQ500

Preço de tabela s/IVA

**989 €**



**SN23EC03ME**

EAN: 4242003941454

blacknox

Preço de tabela s/IVA

**989 €**

iQ300

## Funcionalidades

- **Ligação ao telemóvel via Home Connect**
- **Opções de destaque via App:** assistente de energia, transferência de programas adicionais, diagnóstico remoto e controlo por voz\*
- **3º tabuleiro varioDrawer**
- Capacidade: 14 talheres
- Visor digital
- 6 programas de lavagem: eco 50 °C, automático, intensivo 70 °C, 1 hora 65 °C, rápido 45 °C, pré-lavagem
- Configuração dos Favoritos
- 3 funções: zona intensiva, meia carga, varioSpeed+
- Função silence on demand via App HC
- Abertura automática da porta **autoOpen Dry** via ajustes e via App Home Connect
- Programa especial de limpeza da cuba 2.0
- Programa de início diferido até 24 horas
- Cesto superior rackMatic regulável em 3 alturas
- Varetas rebatíveis
- Travão no cesto inferior
- Motor iQdrive™

- **10 anos de garantia da cuba**
- aquaStop\*\* com garantia vitalícia em caso de fuga de água devido a falha do sistema
- **Consumo de água por ciclo: 9 litros**
- Consumo de energia por 100 ciclos: 65 kWh
- **Máquina de lavar loiça extra silenciosa: 42 dB**

## Acessórios opcionais:

- SZ36RB04 + SZ73100

## Medidas (altura x largura x profundidade) em mm

- Dimensões do aparelho: 845 x 600 x 600



# Máquinas de lavar loiça 60 cm



**SN23EI03ME**

EAN: 4242003936320

Aço antedeadas

Preço de tabela s/IVA

**949 €**

iQ300

## Funcionalidades

- **Ligação ao telemóvel via Home Connect**
- **Opções de destaque via App:** assistente de energia, transferência de programas adicionais, diagnóstico remoto e controlo por voz\*
- **3° tabuleiro varioDrawer**
- Capacidade: 14 talheres
- Visor digital
- 6 programas de lavagem: eco 50 °C, **automático**, intensivo 70 °C, 1 hora 65 °C, rápido 45 °C, pré-lavagem
- Configuração dos Favoritos
- 3 funções: zona intensiva, meia carga, **varioSpeed+**
- Função silence on demand via App HC
- Abertura automática da porta **autoOpen Dry** via ajustes e via App Home Connect
- Programa especial de limpeza da cuba 2.0
- Programa de início diferido até 24 horas
- Cesto superior rackMatic regulável em 3 alturas
- Varetas rebatíveis
- Travão no cesto inferior
- Motor iQdrive™

- **10 anos de garantia da cuba**
- aquaStop\*\* com garantia vitalícia em caso de fuga de água devido a falha do sistema
- **Consumo de água por ciclo: 9 litros**
- Consumo de energia por 100 ciclos: 65 kW/h
- **Máquina de lavar loiça extra silenciosa: 42 dB**

## Acessórios opcionais:

- SZ36RB04 + SZ73100

## Medidas (altura x largura x profundidade) em mm

- Dimensões do aparelho: 845 x 600 x 600

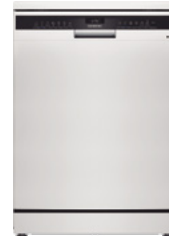

**SN23EW03ME**

EAN: 4242003936641

Branco iQ300

Preço de tabela s/IVA

**849 €**



**SN23EI03KE**

EAN: 4242003936313

Aço antedeadas

Preço de tabela s/IVA

**899 €**

iQ300

## Funcionalidades

- **Ligação ao telemóvel via Home Connect**
- **Opções de destaque via App:** assistente de energia, transferência de programas adicionais, diagnóstico remoto e controlo por voz\*
- Capacidade: 13 talheres
- Visor digital
- 6 programas de lavagem: eco 50 °C, **automático**, intensivo 70 °C, 1 hora 65 °C, rápido 45 °C, pré-lavagem
- Configuração dos Favoritos
- 3 funções: zona intensiva, meia carga, **varioSpeed+**
- Função silence on demand via App HC
- Abertura automática da porta **autoOpen Dry** via ajustes e via App Home Connect
- Programa especial de limpeza da cuba 2.0
- Programa de início diferido até 24 horas
- Cesto superior rackMatic regulável em 3 alturas
- Varetas rebatíveis
- Travão no cesto inferior
- Motor iQdrive™

- **10 anos de garantia da cuba**
- aquaStop\*\* com garantia vitalícia em caso de fuga de água devido a falha do sistema
- **Consumo de água por ciclo: 9 litros**
- Consumo de energia por 100 ciclos: 64 kW/h
- **Máquina de lavar loiça extra silenciosa: 42 dB**

## Medidas (altura x largura x profundidade) em mm

- Dimensões do aparelho: 845 x 600 x 600



**SN23EW03KE**

EAN: 4242003936337

Branco iQ300

Preço de tabela s/IVA

**789 €**

# Máquinas de lavar loiça 60 cm



**SN23HI02KE**

EAN: 4242003936030

Aço antedeadas

Preço de tabela s/IVA

**749 €**

iQ300

## Funcionalidades

- **Ligação ao telemóvel via Home Connect**
- **Opções de destaque via App:** assistente de energia, transferência de programas adicionais, diagnóstico remoto e controlo por voz\*
- Capacidade: 13 talheres
- Visor digital
- 6 programas de lavagem: eco 50 °C, **automático**, intensivo 70 °C, 1 hora 65 °C, rápido 45 °C, pré-lavagem
- Configuração dos Favoritos
- 3 funções: zona intensiva, meia carga, **varioSpeed+**
- Função silence on demand via App HC via ajustes e via App Home Connect
- Programa especial de limpeza da cuba 2.0
- Programa de início diferido até 24 horas
- Cesto superior rackMatic regulável em 3 alturas
- Varetas rebatíveis
- Travão no cesto inferior
- Motor iQdrive™

- **10 anos de garantia da cuba**
- aquaStop\*\* com garantia vitalícia em caso de fuga de água devido a falha do sistema
- **Consumo de água por ciclo: 9 litros**
- Consumo de energia por 100 ciclos: 84 kWh
- **Máquina de lavar loiça extra silenciosa: 42 dB**

## Medidas (altura x largura x profundidade) em mm

- Dimensões do aparelho: 845 x 600 x 600



**SN23HW02KE**

EAN: 4242003936450

Branco iQ500

Preço de tabela s/IVA

**669 €**

# Máquina de lavar loiça 45 cm

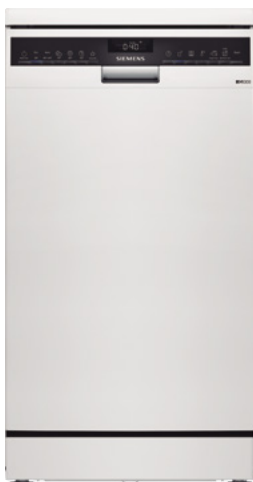

**SR23EW24KE**

EAN: 4242003944172

Branco

Preço de tabela s/IVA

**699 €**

iQ300

## Funcionalidades

- **Ligação ao telemóvel via Home Connect**
- **Opções de destaque via App:** assistente de energia, transferência de programas adicionais, diagnóstico remoto e controlo por voz\*
- Capacidade: 10 talheres
- Visor digital
- 6 programas de lavagem: eco 50 °C, **automático**, intensivo 70 °C, 1 hora 65 °C, rápido 45 °C, pré-lavagem
- Configuração dos Favoritos
- 3 funções: zona intensiva, higiene plus, **varioSpeed+**
- Função silence on demand via App HC via ajustes e via App Connect
- Abertura automática da porta **autoOpen Dry**
- Programa especial de limpeza da cuba 2.0
- Programa de início diferido até 24 horas
- Cesto superior rackMatic regulável em 3 alturas
- Varetas rebatíveis
- Travão no cesto inferior

- Motor iQdrive™
- **10 anos de garantia da cuba**
- aquaStop\*\* com garantia vitalícia em caso de fuga de água devido a falha do sistema
- **Consumo de água por ciclo: 8,9 litros**
- Consumo de energia por 100 ciclos: 59 kWh
- Máquina de lavar loiça extra silenciosa: 44 dB

## Medidas (altura x largura x profundidade) em mm

- Dimensões do aparelho: 845 x 450 x 600

# Máquinas de lavar loiça modulares

A  
↑  
G



**SC76M542EU**

EAN: 4242003872925

Inox

Preço de tabela s/IVA

**939 €**

iQ500

## Funcionalidades

- Capacidade: 7 talheres
- Visor digital
- 6 programas de lavagem: intensivo 70 °C, **automático** 45-65 °C, eco 50 °C, delicado 40 °C, **rápido** 45 °C, pré-lavagem
- 4 funções: zona intensiva, secagem extra, **varioSpeed+**, higiene plus
- Programa de início diferido até 24 horas
- Varetas rebatíveis no cesto inferior
- Perfis interiores em aço inoxidável
- **10 anos de garantia da cuba**
- Cubo mista de aço inoxidável e base em Polinox®

- Motor iQdrive™
- aquaStop\*\* com garantia vitalícia em caso de fuga de água devido a falha do sistema
- Consumo de água por ciclo: 9 litros
- Consumo de energia por 100 ciclos: 67 kWh
- Máquina de lavar loiça extra silenciosa: 47 dB

## Medidas (altura x largura x profundidade) em mm

- Dimensões do aparelho: 595 x 595 x 500

A  
↑  
G



**SK75M522EU**

EAN: 4242003845424

Inox

Preço de tabela s/IVA

**805 €**

iQ500

## Funcionalidades

- Capacidade: 6 talheres
- Visor digital
- 5 programas de lavagem: intensivo 70 °C, **automático** 45-65 °C, eco 50 °C, delicado 40 °C, **rápido** 45 °C
- 2 funções: **varioSpeed+**, higiene plus
- Programa de início diferido até 24 horas
- Varetas rebatíveis no cesto inferior
- Perfis interiores em aço inoxidável
- **10 anos de garantia da cuba**
- Cubo mista de aço inoxidável e base em Polinox®

- Motor iQdrive™
- aquaStop\*\* com garantia vitalícia em caso de fuga de água devido a falha do sistema
- Consumo de água por ciclo: 8 litros
- Consumo de energia por 100 ciclos: 61 kWh
- Máquina de lavar loiça extra silenciosa: 49 dB

## Medidas (altura x largura x profundidade) em mm

- Dimensões do aparelho: 454 x 595 x 500

# Máquinas de lavar loiça integráveis 60 cm com porta deslizante



**SN97TX00CE**

EAN: 4242003943854

Painel de comandos preto

Preço de tabela s/IVA

**1.649 €**

iQ700

## Funcionalidades

- **Ligação ao telemóvel via Home Connect**
- **Opções de destaque via App:** assistente de energia, programa inteligente, transferência de programas adicionais, diagnóstico remoto e controlo por voz\*
- Porta deslizante (varioHinge)
- Iluminação lateral **sideLight**
- Sistema de abertura **openAssist**
- Sistema de secagem com **Zeolith®**
- Sistema **brilliantShine**: programa brilliantShine e glassZone
- **3º tabuleiro varioDrawer Pro**
- Capacidade: 14 talheres
- **Visor TFT com textos e imagens e touchControl no interior**
- **Função "i" para informações adicionais e acesso aos ajustes**
- 8 programas de lavagem: eco 50 °C, **automático**, intensivo 70 °C, rápido 60 °C, brilliantShine 40 °C, silencioso 50 °C, pré-lavagem
- Configuração dos Favoritos
- 4 funções: extra brilho, zona intensiva, higiene plus, **varioSpeed+**
- Função silence on demand via App HC

- Abertura automática da porta **autoOpen Dry** via ajustes e via App Home Connect
- Programa especial de limpeza da cuba 2.0
- Programa de início diferido até 24 horas
- **Iluminação interior azul: emotionLight®**
- Equipamento flexComfort Pro
- Cesto superior rackMatic regulável em 3 alturas
- Sistema avançado de deslizamento no cesto superior e travão no cesto inferior
- Varetas rebatíveis
- Motor iQdrive™
- **10 anos de garantia da cuba**
- aquaStop\*\* com garantia vitalícia em caso de fuga de água devido a falha do sistema
- Consumo de água por ciclo: 9,5 litros
- Consumo de energia por 100 ciclos: 54 kWh
- Máquina de lavar loiça extra silenciosa: 43 dB

## Acessórios opcionais:

- SZ36RB04 + SZ73100

## Medidas (altura x largura x profundidade) em mm

- Dimensões do aparelho: 815 x 598 x 550



**SX95EX11CE**

EAN: 4242003946848

Painel de comandos preto

Preço de tabela s/IVA

**1.349 €**

iQ500

86,5 cm

## Funcionalidades

- **Ligação ao telemóvel via Home Connect**
- **Opções de destaque via App:** assistente de energia, transferência de programas adicionais, diagnóstico remoto e controlo por voz\*
- Porta deslizante (varioHinge)
- Iluminação lateral **sideLight**
- Sistema de abertura **openAssist**
- Sistema **brilliantShine**: programa brilliantShine e glassZone
- **3º tabuleiro varioDrawer**
- Capacidade: 14 talheres
- **MultiDisplay digital com touchControl**
- 8 programas de lavagem: eco 50 °C, **automático**, intensivo 70 °C, rápido 60 °C, rápido 45 °C, copos 40 °C, silencioso 50 °C, pré-lavagem
- Configuração dos Favoritos
- 3 funções: meia carga, zona intensiva, **varioSpeed+**
- Função silence on demand via App HC
- Abertura automática da porta **autoOpen Dry**
- Programa especial de limpeza da cuba 2.0
- Programa de início diferido até 24 horas
- Equipamento flexComfort
- Cesto superior rackMatic regulável em 3 alturas
- Sistema avançado de deslizamento no cesto superior e travão no cesto inferior
- Varetas rebatíveis
- Motor iQdrive™
- **10 anos de garantia da cuba**
- aquaStop\*\* com garantia vitalícia em caso de fuga de água devido a falha do sistema
- **Consumo de água por ciclo: 9 litros**
- Consumo de energia por 100 ciclos: 65 kWh
- **Máquina de lavar loiça extra silenciosa: 42 dB**



**SN95EX11CE**

EAN: 4242003946695

Painel de comandos preto

Preço de tabela s/IVA

**1.299 €**

iQ500

81,5 cm

- Altura 86,5 cm: 10 % mais capacidade do que uma máquina de lavar loiça de 81,5 cm

## Medidas (altura x largura x profundidade) em mm

- Dimensões do aparelho: 865 x 598 x 550

## Medidas (altura x largura x profundidade) em mm

- Dimensões do aparelho: 815 x 598 x 550

## Acessórios opcionais:

- SZ36RB04 + SZ73100



# Máquinas de lavar loiça integráveis 60 cm com porta deslizante

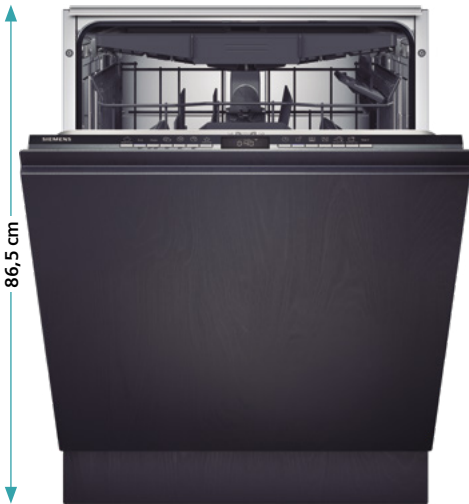

## SN73EX01CE

EAN: 4242003939932

Preço de tabela s/IVA

**1.055 €**

Painel de comandos em inox e preto

iQ300

- Altura 86,5 cm: 10 % mais capacidade do que uma máquina de lavar loiça de 81,5 cm

### Medidas (altura x largura x profundidade) em mm

- Dimensões do aparelho: 865 x 598 x 550

### Funcionalidades

- **Ligação ao telemóvel via Home Connect**
  - **Opções de destaque via App:** assistente de energia, transferência de programas adicionais, diagnóstico remoto e controlo por voz\*
  - Porta deslizante (varioHinge)
  - Iluminação lateral **sideLight**
  - **3º tabuleiro varioDrawer**
  - Capacidade: 14 talheres
  - Visor digital
  - 6 programas de lavagem: eco 50 °C, **automático**, intensivo 70 °C, 1 hora 65 °C, rápido 45 °C, pré-lavagem
  - Configuração dos Favoritos
  - 3 funções: zona intensiva, meia carga, **varioSpeed+**
  - Função **silence on demand** via App HC
  - Abertura automática da porta **autoOpen Dry**
  - Programa especial de limpeza da cuba 2.0
  - Programa de início diferido até 24 horas
  - Equipamento flex
  - Cesto superior rackMatic regulável em 3 alturas
  - Varetas rebatíveis
  - Travão no cesto inferior
  - Motor iQdrive™
  - **10 anos de garantia da cuba**
  - aquaStop\* com garantia vitalícia em caso de fuga de água devido a falha do sistema
  - **Consumo de água por ciclo: 9 litros**
  - Consumo de energia por 100 ciclos: 75 kWh
  - **Máquina de lavar loiça extra silenciosa: 40 dB**
- Acessórios opcionais:**
- SZ36RB04 + SZ73100

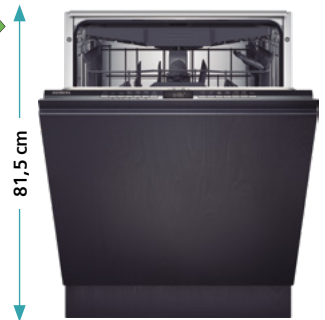

## SN73EX01CE

EAN: 4242003939925

Preço de tabela s/IVA

**999 €**

Painel de comandos preto

iQ300

### Medidas (altura x largura x profundidade) em mm

- Dimensões do aparelho: 815 x 598 x 550

### Funcionalidades

- **Ligação ao telemóvel via Home Connect**
- **Opções de destaque via App:** assistente de energia, transferência de programas adicionais, diagnóstico remoto e controlo por voz
- Porta deslizante (varioHinge)
- infoLight®
- **3º tabuleiro varioDrawer**
- Capacidade: 14 talheres
- Visor digital
- 6 programas de lavagem: eco 50 °C, **automático**, intensivo 70 °C, 1 hora 65 °C, rápido 45 °C, pré-lavagem
- Configuração dos Favoritos
- 3 funções: zona intensiva, meia carga, **varioSpeed+**
- Função **silence on demand** via App HC
- Programa especial de limpeza da cuba 2.0
- Programa de início diferido até 24 horas
- Cesto superior rackMatic regulável em 3 alturas
- Varetas rebatíveis
- Travão no cesto inferior

- Motor iQdrive™
- **10 anos de garantia da cuba**
- Cubo mista de aço inoxidável e base em Polinox®
- aquaStop\*\* com garantia vitalícia em caso de fuga de água devido a falha do sistema
- Consumo de água por ciclo: 9 litros
- Consumo de energia por 100 ciclos: 85 kWh
- Máquina de lavar loiça extra silenciosa: 46 dB

### Medidas (altura x largura x profundidade) em mm

- Dimensões do aparelho: 815 x 598 x 550



## SN73HX10VE

EAN: 4242003951385

Preço de tabela s/IVA

**899 €**

Painel de comandos em inox e preto

iQ300

# Máquinas de lavar loiça integráveis 60 cm

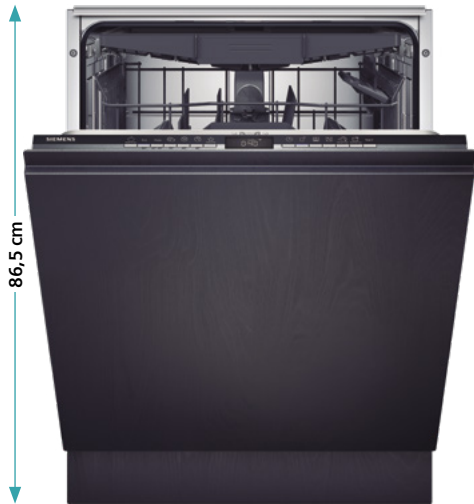

**SX87TX00CE**

EAN: 4242003943847

Preço de tabela s/IVA

**1.699 €**

Painel de comandos preto

iQ700

- Altura 86,5 cm: 10 % mais capacidade do que uma máquina de lavar loiça de 81,5 cm

**Medidas (altura x largura x profundidade) em mm**

- Dimensões do aparelho: 865 x 598 x 550

## Funcionalidades

- **Ligação ao telemóvel via Home Connect**
- **Opções de destaque via App:** assistente de energia, transferência de programas adicionais, diagnóstico remoto e controlo por voz\*
- **Projeção de luz timeLight**
- **Sistema de abertura openAssist**
- **Sistema de secagem com Zeolith®**
- **Sistema brilliantShine:** programa brilliantShine e glassZone
- **3° tabuleiro varioDrawer Pro**
- Capacidade: 14 talheres
- **Visor TFT com textos e imagens e touchControl no interior**
- **Função "i" para informações adicionais e acesso aos ajustes**
- 8 programas de lavagem: eco 50 °C, automático, inteligente, intensivo 70 °C, rápido 60 °C, brilliantShine 40 °C, silencioso 50 °C, pré-lavagem
- Configuração dos Favoritos
- 4 funções: extra brilho, zona intensiva, higiene plus, varioSpeed+
- Função silence on demand via App HC
- Abertura automática da porta **autoOpen Dry** via ajustes e via App Home Connect
- Programa especial de limpeza da cuba 2.0
- Programa de início diferido até 24 horas
- **Iluminação interior azul: emotionLight®**
- Equipamento flexComfort Pro
- Cesto superior rackMatic regulável em 3 alturas

- Sistema avançado de deslizamento no cesto superior e travão no cesto inferior
- Varetas rebatíveis
- Motor iQdrive™
- **10 anos de garantia da cuba**
- aquaStop\*\* com garantia vitalícia em caso de fuga de água devido a falha do sistema
- Consumo de água por ciclo: 9,5 litros
- Consumo de energia por 100 ciclos: 54 kWh
- Máquina de lavar loiça extra silenciosa: 43 dB

## Acessórios opcionais:

- SZ36RB04 + SZ73100

## Medidas (altura x largura x profundidade) em mm

- Dimensões do aparelho: 815 x 598 x 550

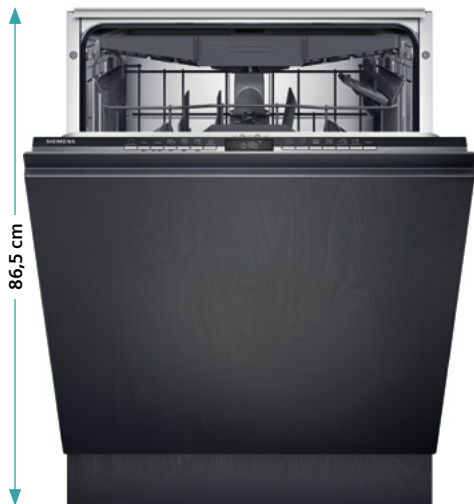

**SX63HX01CE**

EAN: 4242003943793

Preço de tabela s/IVA

**1.009 €**

Painel de comandos em inox e preto

iQ300

- Altura 86,5 cm: 10 % mais capacidade do que uma máquina de lavar loiça de 81,5 cm

**Medidas (altura x largura x profundidade) em mm**

- Dimensões do aparelho: 865 x 598 x 550

## Funcionalidades

- **Ligação ao telemóvel via Home Connect**
- **Opções de destaque via App:** assistente de energia, transferência de programas adicionais, diagnóstico remoto e controlo por voz\*
- infoLight®
- **3° tabuleiro varioDrawer**
- Capacidade: 14 talheres
- Visor digital
- 6 programas de lavagem: eco 50 °C, automático, intensivo 70 °C, 1 hora 65 °C, rápido 45 °C, pré-lavagem
- Configuração dos Favoritos
- 3 funções: zona intensiva, meia carga, varioSpeed+
- Função silence on demand via App HC
- Programa especial de limpeza da cuba 2.0
- Programa de início diferido até 24 horas
- Equipamento flex
- Cesto superior rackMatic regulável em 3 alturas
- Varetas rebatíveis
- Travão no cesto inferior
- Motor iQdrive™
- **10 anos de garantia da cuba**
- aquaStop\*\* com garantia vitalícia em caso de fuga de água devido a falha do sistema
- Consumo de água por ciclo: 9 litros
- Consumo de energia por 100 ciclos: 85 kWh
- Máquina de lavar loiça extra silenciosa: 42 dB

## Acessórios opcionais:

- SZ36RB04 + SZ73100.

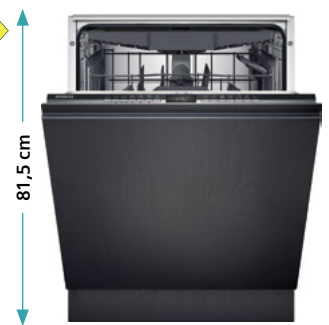

**SN63HX01CE**

EAN: 4242003943786

Preço de tabela s/IVA

**955 €**

Painel de comandos em inox e preto

iQ300

**Medidas (altura x largura x profundidade) em mm**

- Dimensões do aparelho: 815 x 598 x 550

# Máquinas de lavar loiça integráveis 60 cm



**SN61HX08VE**

EAN: 4242003868553

Painel de comandos preto

Preço de tabela s/IVA

**769 €**

iQ100

## Funcionalidades

- **Ligação ao telemóvel via Home Connect**
- **Opções de destaque via App:** assistente de energia, transferência de programas adicionais, diagnóstico remoto e controlo por voz
- infoLight®
- **3º tabuleiro varioDrawer**
- Capacidade: 13 talheres
- Display com indicadores luminosos de funcionamento
- Seleção de programas mediante indicadores luminosos
- 5 programas de lavagem: eco 50 °C, **automático**, intensivo 70 °C, 1 hora 65 °C, pré-lavagem
- Configuração dos Favoritos
- 2 funções: meia carga, **varioSpeed+**
- Função silence on demand via App HC
- Programa especial de limpeza da cuba 2.0
- Início diferido 3, 6 e 9 horas
- Cesto superior rackMatic regulável em 3 alturas
- Varetas rebatíveis
- Travão no cesto inferior

- Motor iQdrive™
- **10 anos de garantia da cuba**
- Cubas mista de aço inoxidável e base em Polinox®
- aquaStop\*\* com garantia vitalícia em caso de fuga de água devido a falha do sistema
- Consumo de água por ciclo: 9,5 litros
- Consumo de energia por 100 ciclos: 94 kWh
- Máquina de lavar loiça extra silenciosa: 46 dB

## Medidas (altura x largura x profundidade) em mm

- Dimensões do aparelho: 815 x 598 x 550



**SN61IX12TE**

EAN: 4242003868560

Painel de comandos preto

Preço de tabela s/IVA

**709 €**

iQ100

## Funcionalidades

- **Ligação ao telemóvel via Home Connect**
- **Opções de destaque via App:** assistente de energia, transferência de programas adicionais, diagnóstico remoto e controlo por voz
- infoLight®
- Capacidade: 12 talheres
- Display com indicadores luminosos de funcionamento
- Seleção de programas mediante indicadores luminosos
- 5 programas de lavagem: eco 50 °C, **automático**, intensivo 70 °C, 1 hora 65 °C, pré-lavagem
- Configuração dos Favoritos
- 3 funções: zona intensiva, meia carga, **varioSpeed+**
- Função silence on demand via App HC
- Programa especial de limpeza da cuba 2.0
- Início diferido 3, 6 e 9 horas
- Varetas rebatíveis
- Travão no cesto inferior

- Motor iQdrive™
- **10 anos de garantia da cuba**
- Cubas mista de aço inoxidável e base em Polinox®
- aquaStop\*\* com garantia vitalícia em caso de fuga de água devido a falha do sistema
- Consumo de água por ciclo: 10,5 litros
- Consumo de energia por 100 ciclos: 92 kWh
- Máquina de lavar loiça extra silenciosa: 48 dB

## Medidas (altura x largura x profundidade) em mm

- Dimensões do aparelho: 815 x 598 x 550

# Máquinas de lavar loiça integráveis 60cm, painel à vista

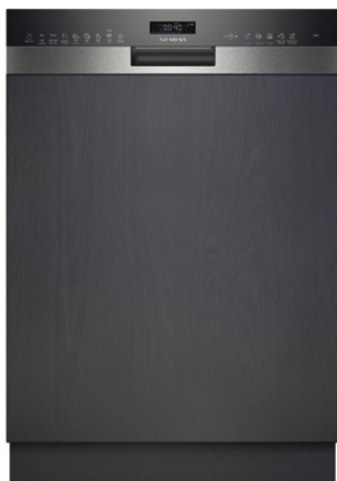

**SN55ZS12CE**

EAN: 4242003943731

Painel de comandos em inox e preto

Preço de tabela s/IVA

**1.249 €**

iQ500

## Funcionalidades

- **Ligação ao telemóvel via Home Connect**
- **Opções de destaque via App:** assistente de energia, transferência de programas adicionais, diagnóstico remoto e controlo por voz\*
- **Sistema de secagem com Zeolith®**
- **Sistema brilliantShine:** programa brilliantShine e glassZone
- **3° tabuleiro varioDrawer**
- Capacidade: 14 talheres
- **Display digital com touchControl**
- 8 programas de lavagem: eco 50 °C, **automático, inteligente**, intensivo 70 °C, rápido 60 °C, brilliantShine 40 °C, silencioso 50 °C, pré-lavagem
- Configuração dos Favoritos
- 3 funções: extra brilho, zona intensiva, **varioSpeed+**
- Função silence on demand via App HC
- Programa especial de limpeza da cuba 2.0
- Programa de início diferido até 24 horas
- Equipamento flexComfort
- Cesto superior rackMatic regulável em 3 alturas
- Sistema avançado de deslizamento no cesto superior e travão no cesto inferior
- Varetas rebatíveis

- Motor iQdrive™
- **10 anos de garantia da cuba**
- aquaStop\*\* com garantia vitalícia em caso de fuga de água devido a falha do sistema
- **Consumo de água por ciclo: 9 litros**
- Consumo de energia por 100 ciclos: 75 kWh
- **Máquina de lavar loiça extra silenciosa: 39 dB**

## Acessórios opcionais:

- SZ36RB04 + SZ73100

## Medidas (altura x largura x profundidade) em mm

- Dimensões do aparelho: 815 x 598 x 573 cm

# Máquinas de lavar loiça integráveis 45 cm



**SR63EX24KE**

EAN: 4242003944196

Painel de comandos em inox e preto

Preço de tabela s/IVA

**785 €**

iQ300

## Funcionalidades

- **Ligação ao telemóvel via Home Connect**
- **Opções de destaque via App:** assistente de energia, transferência de programas adicionais, diagnóstico remoto e controlo por voz\*
- infoLight®
- Capacidade: 10 talheres
- Visor digital
- 6 programas de lavagem: eco 50 °C, **automático**, intensivo 70 °C, 1 hora 65 °C, rápido 45 °C, pré-lavagem
- Configuração dos Favoritos
- 3 funções: zona intensiva, higiene plus, **varioSpeed+**
- Função silence on demand via App HC
- Abertura automática da porta autoOpen Dry via ajustes e via App Home Connect
- Programa especial de limpeza da cuba 2.0
- Programa de início diferido até 24 horas
- Cesto superior rackMatic regulável em 3 alturas
- Varetas rebatíveis
- Travão no cesto inferior

- Motor iQdrive™
- **10 anos de garantia da cuba**
- aquaStop\*\* com garantia vitalícia em caso de fuga de água devido a falha do sistema
- **Consumo de água por ciclo: 8,9 litros**
- Consumo de energia por 100 ciclos: 59 kWh
- Máquina de lavar loiça extra silenciosa: 44 dB

## Medidas (altura x largura x profundidade)

- Dimensões do aparelho: 815 x 448 x 550



# Acessórios Máquinas de lavar loiça



## SZ73056

EAN: 4242003855614

Preço de tabela s/IVA  
**179 €**

### Porta em aço inox para máquinas de lavar loiça SN

- Totalmente integrável de 60 cm largura



## SZ36RB04

EAN: 4242003876077

Preço de tabela s/IVA  
**69 €**

### Terceiro cesto

- Terceiro cesto opcional compatível com os modelos de 60 cm com terceiro tabuleiro. É necessário retirar o terceiro tabuleiro para colocar este acessório
- Será necessário adquirir adicionalmente o cesto para talheres SZ73100
- Com este acessório, o cesto superior rackMatic é regulável em 2 alturas



## SZ73100

EAN: 4242003416556

Preço de tabela s/IVA  
**19 €**

### Cesto porta-talheres

- Cesto porta-talheres para máquinas de lavar loiça de instalação livre e integrada com 60 cm de largura

Novo



## SZ34CB00

EAN: 4242003911655

Preço de tabela s/IVA  
**19 €**

### Cesto porta-talheres

- Cesto porta-talheres para máquinas de lavar loiça iQ500 e iQ300 com 45 cm de largura e aparelhos modulares com 60 cm



## SZ38BI00

EAN: 4242003912201

Preço de tabela s/IVA  
**59 €**

### Guias para a integração de portas de móvel divididas

- Compatível com todos os modelos de 60 e 45 cm integrados

Nova Gama

# Frigoríficos e congeladores

## Pensados em grande estilo

A Siemens tem uma vasta gama de opções XXL. Os **combinados de 70 cm** oferecem até **37 % mais de capacidade** que um combinado de 60 cm de largura, enquanto o **French Door** e o **frigorífico americano** são perfeitos para armazenar os seus alimentos maiores, com os seus 91 cm de largura. Ainda precisa de mais? Personalize a sua parede de aparelhos de frio combinando os nossos **frigoríficos e congeladores Side by Side**. A gama de aparelhos integráveis também se destaca pela sua grande variedade de tamanhos e opções. Os **combinados integráveis XXL** com 1,94 m de altura têm todo o espaço que o seu estilo de vida necessita, sem comprometer o design discreto e minimalista.

A disposição interior flexível é fundamental quando se trata de armazenar os seus ingredientes de forma organizada. Os nossos frigoríficos e congeladores têm **prateleiras facilmente amovíveis e reguláveis em altura**. As prateleiras inferiores dos frigoríficos French Door são mais profundas para guardar garrafas ou jarros grandes, enquanto as **gavetas hyperFresh** espaçosas dos nossos combinados oferecem capacidades excecionais para as suas frutas e legumes. No congelador, alguns combinados dispõem de uma **gaveta bigBox de grande capacidade** para guardar artigos maiores. Procura ainda mais flexibilidade? O tamanho da **prateleira deslizante Vario** dos combinados integráveis pode ser reduzido para metade ou retirada por completo para se adaptar às suas necessidades.

Saiba mais:











# Ideal para cozinhas abertas

Os nossos frigoríficos de encastrar oferecem a melhor tecnologia de conservação sem comprometer as tendências de design da cozinha. As múltiplas combinações verticais, horizontais e sob a bancada entre frigoríficos, congeladores e combinados garantem a solução perfeita para o seu estilo de vida. Com uma altura de 194 cm, os **combinados integráveis XXL para móveis de 75 de largura** têm capacidade ilimitada para as suas compras semanais. A nossa gama de aparelhos integráveis caracteriza-se pelo seu **sistema de instalação de porta fixa**, em que a porta do armário é fixada de forma permanente à porta do eletrodoméstico. As suas dobradiças resistentes garantem uma integração perfeita no armário e, graças ao seu sistema de fecho de porta Soft, a porta fecha-se automaticamente a partir de uma abertura da porta de 20° ou menos. Como novidade, a gama dispõe de um novo combinado integrável XXL com porta deslizante, que permite a instalação com painéis de porta de móveis mais altos.

A gama de instalação livre dispõem de inúmeros acabamentos para se adaptar perfeitamente à sua cozinha: acabamentos em branco, aço antedeadas, blackInox ou o novo vidro preto mate, puxadores elegantes na parte da frente ou ocultos na lateral da porta, e um visor acessível no exterior ou discreto no interior.

O nível de ruído emitido pelos nossos frigoríficos, com valores a partir de **29 dB**, é comparável ao barulho das folhas ou a um sussurro suave. São a aposta ideal para a sua cozinha em plano aberto.





# Somos o que comemos

É na cozinha que guardamos os nossos alimentos. A **tecnologia noFrost** do congelador evita a formação de gelo, garantindo uma melhor eficiência energética e um arrefecimento mais rápido. As gavetas **hyperFresh <0 °C>** conservam a carne e o peixe durante mais tempo, e a **gaveta para frutas e legumes** tem um **controlo de humidade** para os manter em perfeitas condições durante mais tempo.

As funções de **super-refrigeração** e **super-congelação** reduzem temporariamente a temperatura do frigorífico ou do congelador para arrefecer mais rapidamente os alimentos frescos acabados de guardar e evitar perda de frio dos alimentos que já se encontram no frigorífico ou no congelador.

Alguns combinados French Door têm uma **parede posterior multiAirflow metalizada** que assegura a máxima higiene que proporciona uma excelente distribuição do frio. A **tecnologia multiAirflow** também reduz as variações de temperatura e reduz os tempos de arrefecimento. Todos incluem um **suporte para garrafas** para um arrefecimento ainda mais rápido das bebidas.

Graças ao **Home Connect**, pode ativar as funções de super-refrigeração ou super-congelação enquanto faz compras, **receber uma notificação** no seu telemóvel **se a porta tiver sido deixada aberta** ou manter um **registo dos ingredientes** no seu frigorífico e respetivas datas de validade, evitando assim o desperdício de alimentos.



## Poupe até 56 % de energia\*

A escolha de um frigorífico com uma boa rotulagem energética é importante quando se trata de reduzir o consumo de energia em casa. A nossa gama de frigoríficos tem **muitos modelos com rotulagem A, B e C** que proporcionam poupanças consideráveis em comparação com modelos com rotulagem inferior.

O **Modo férias** dos combinados, selecionável a partir da aplicação ou do próprio aparelho, aumenta a temperatura do frigorífico para 14 °C, mantendo a temperatura do congelador a -16 °C. Desta forma, ajuda-o a reduzir o consumo de energia durante os períodos em que está fora de casa.

\*Comparação entre a classe A e a classe E em combinados com as mesmas características. Dados de consumo de energia anual, declarados na rotulagem energética de cada produto.

# Novos French Door com dispensador

Os combinados XXL French Door Siemens terão sempre espaço para as compras volumosas. Desfrute de até 605 litros de capacidade útil e de múltiplos compartimentos para garantir a máxima frescura com a melhor tecnologia.

Com os novos **French Door com dispensador de água e gelo** terá sempre todos os cubos de gelo ou gelo picado de que necessita. Graças à **ligação de água**, a água fria filtrada está disponível no frigorífico sempre que precisar. Como não existe depósito, o espaço de arrumação no frigorífico é maximizado, deixando espaço para artigos volumosos.

O elegante dispensador, operado através da aplicação ou de um sofisticado comando tátil como iluminação branca e azul, está perfeitamente integrado na porta. A máquina de fazer gelo produz até 5 kg de gelo por dia e o tamanho do dispensador permite-lhe encher uma garrafa de água fria até 23 cm de altura.







## O design está no nosso ADN

Há detalhes que cativam desde o início. O visor exterior discretamente situado na parte lateral das portas permite ajustar a temperatura a partir do exterior do frigorífico, mantendo a frente do frigorífico desobstruída.

A utilização de acabamentos premium, como o vidro preto, blacknox ou o aço antidedadas confere a estes frigoríficos um design elegante e totalmente às necessidades das cozinhas modernas.

A **parede posterior multiAirflow iluminada** confere ao interior um aspeto admirável, garantindo uma visibilidade perfeita. A **iluminação LED no congelador** dá o toque final para que seja mais fácil retirar os todos os alimentos do congelador.

Um delicado sistema de encaixes permite ajustar as prateleiras no interior e nas portas de dois em dois centímetros, garantindo a máxima flexibilidade. A nova **prateleira multiusos**, fabricada em alumínio, dispõe de recortes para que possa ser utilizada como suporte de garrafas ou como uma prateleira adicional.

## A nossa aposta mais premium





O modelo French Door KF96RSBEA não deixa nenhum pormenor ao acaso. O seu design inconfundível em vidro preto garante uma combinação perfeita com cozinhas modernas. O seu **congelador com abertura deslizante** e com máquina de gelo integrada inclui vários compartimentos para manter todos os seus produtos congelados arrumados.

Para os amantes de vinho, o **compartimento central** com prateleiras de madeira e regulação de temperatura individual é ideal para manter uma grande parte da garrafeira em perfeitas condições. Os **cinco níveis de temperatura** permitem-lhe arrefecer qualquer outra bebida à temperatura certa em qualquer altura. E o seu **sensor de proximidade** ilumina o interior quando está por perto para mostrar o seu conteúdo sem ter de abrir a gaveta.

Deixe-se seduzir pelo novo protagonista da sua cozinha.



# Frigoríficos e congeladores

		iQ700	iQ500	iQ300
Largura		Altura 183 cm	Altura 183 cm	Altura 183 cm
Frigoríficos XXL French Door noFrost	91 cm	 <p><b>KF96RSBEA</b> Preço de tabela s/IVA 4.699 €</p>		 <p><b>KF96NAXEA</b> Preço de tabela s/IVA 2.299 €</p>  <p><b>KF96NVPEA</b> Preço de tabela s/IVA 2.155 €</p>
	91 cm	 <p><b>KF96DPPEA</b> Preço de tabela s/IVA 3.095 €</p>	 <p><b>KF96DAXEA</b> Preço de tabela s/IVA 3.069 €</p>	

		iQ500
Largura		Altura 178,7 cm
Frigoríficos americanos noFrost	91 cm	 <p><b>KA93DAIEP</b> Preço de tabela s/IVA 2.599 €</p>



**iQ500**

Tipo

186 x 60 cm

Frigoríficos e congeladores side by side

Frigoríficos

**KW36KATGA**  
Preço de tabela s/IVA  
2.299 €**KS36VAIDP**  
Preço de tabela s/IVA  
1.259 €**KS36VAXEP**  
Preço de tabela s/IVA  
1.199 €**KS36VAIEP**  
Preço de tabela s/IVA  
1.159 €

Congeladores noFrost

**GS36NAIDP**  
Preço de tabela s/IVA  
1.549 €**GS36NAXEP**  
Preço de tabela s/IVA  
1.299 €**GS36NAIEP**  
Preço de tabela s/IVA  
1.249 €

# Frigoríficos e congeladores

		iQ700	iQ500	
Largura		Altura 203 cm	Altura 203 cm	
Combinados noFrost	70 cm	 <p><b>KG49NSBBF</b> Preço de tabela s/IVA 2.035 €</p>	 <p><b>KG49NAIBT</b> Preço de tabela s/IVA 1.749 €</p>	 <p><b>KG49NAXCF</b> Preço de tabela s/IVA 1.649 €</p>
			 <p><b>KG49NAICT</b> Preço de tabela s/IVA 1.599 €</p>	 <p><b>KG49EAICA (lowFrost)</b> Preço de tabela s/IVA 1.179 €</p>
	60 cm		 <p><b>KG39NAXCF</b> Preço de tabela s/IVA 1.569 €</p>	

iQ300

Altura 203 cm

Altura 186 cm

Novo



**KG49NXIDQ**

Preço de tabela s/IVA 1.429 €



**KG49NXXEA**

Preço de tabela s/IVA 1.229 €



**KG39N2IAF**

Preço de tabela s/IVA 1.799 €



**KG39NXIBF**

Preço de tabela s/IVA 1.539 €

Novo



**KG36NXXBF**

Preço de tabela s/IVA 1.535 €



**KG36N2ICF**

Preço de tabela s/IVA 1.149 €



**KG39N2ICF**

Preço de tabela s/IVA 1.299 €



**KG39NVIDA**

Preço de tabela s/IVA 1.159 €



**KG36NVIDA**

Preço de tabela s/IVA 1.049 €

Novo



**KG36NVIEC**









Preço de tabela s/IVA 949 €



**KG36NVWDA**





Preço de tabela s/IVA 979 €

# Frigoríficos e congeladores

		iQ500		iQ300	
Tipo		178 x 56 cm	82 x 56 cm	194 x 71 cm	
Frigoríficos e congeladores integráveis	Combinados	 <p><b>KI86NADD0</b> Preço de tabela s/IVA 1.599 €</p>  <p><b>KI86SAFE0</b> Preço de tabela s/IVA 1.285 €</p>		 <p><b>KB96NVFE0</b> Preço de tabela s/IVA 1.759 €</p>	 <p><b>KB96NVSE0</b> Preço de tabela s/IVA 1.669 €</p>
	Frigoríficos	 <p><b>KI81RADD0</b> Preço de tabela s/IVA 1.199 €</p>	 <p><b>KU21RADE0</b> Preço de tabela s/IVA 825 €</p>		
	Congeladores noFrost	 <p><b>GI81NACE0</b> Preço de tabela s/IVA 1.395 €</p>	 <p><b>GU21NADE0</b> Preço de tabela s/IVA 879 €</p>		

		iQ500
		Largura 60 cm
Vinoteca	 <p><b>KU21WAHG0</b> Preço de tabela s/IVA 1.599 €</p>	



			iQ100
177 x 56 cm			177 x 56 cm
 <p><b>KI86NHFE0</b> Preço de tabela s/IVA 1.399 €</p>	 <p><b>KI86NVSE0</b> Preço de tabela s/IVA 1.269 €</p>	 <p><b>KI86VVSE0</b> Preço de tabela s/IVA 1.049 €</p>	 <p><b>KI86V5SE0</b> Preço de tabela s/IVA 929 €</p>

# Frigoríficos XXL. French Door



**KF96RSBEA**

EAN: 4242003912515

Preço de tabela s/IVA

**4.699 €**

Portas em vidro preto

iQ700

## Funcionalidades

- **Ligação ao seu telemóvel via Home Connect**
- **Opções de destaque via App:** alarme de porta aberta e de corte de energia
- Motor Inverter
- Iluminação interior LED no frigorífico e congelador
- **Parede posterior multiAirflow, em vidro, iluminada**
- **Visor touchControl digital integrado na porta**
- Função "super-refrigeração" e "super-congelação" com desligar automático
- Funções especiais: Modo férias, modo fresh, modo eco e função de bloqueio
- Gaveta Fresh para frutas e legumes
- **Compartimento especial para bebidas** com ajuste independente e capacidade para 17 garrafas (0,75 litros)
- Equipamento interior com perfis cromados
- Prateleiras em vidro de segurança
- Gaveta bigBox de grande capacidade
- Gavetas com guias telescópicas

- Consumo de energia: 320 kWh/ano
- Volume útil total: 572 litros

## Medidas (altura x largura x profundidade)

- Dimensões do aparelho: 183 x 90,6 x 73,6 cm



**KF96DPPEA**

EAN: 4242003912508

Preço de tabela s/IVA

**3.095 €**

Portas em aço antedeadas

iQ700

## Funcionalidades

- **Ligação ao seu telemóvel via Home Connect**
- **Opções de destaque via App:** alarme de porta aberta e de corte de energia
- Motor Inverter
- Iluminação interior LED no frigorífico e congelador
- **Parede posterior multiAirflow, em vidro, iluminada**
- **Visor touchControl digital integrado na porta**
- **Dispensador de água, gelo em cubos e gelo picado. Inclui filtro de água e mangueira de ligação**
- Função "super-refrigeração" e "super-congelação" com desligar automático
- Funções especiais: Modo férias, modo eco e função de bloqueio
- **hyperFresh**
  - Gaveta com controlo de humidade para frutas e legumes
  - Gaveta para carne e peixe ◀0°C▶
- Equipamento interior com perfis cromados
- Prateleiras em vidro de segurança
- Prateleira multifunções ajustável em altura
- 2 gavetas bigBox de grande capacidade

- Consumo de energia: 327 kWh/ano
- Volume útil total: 574 litros

## Medidas (altura x largura x profundidade)

- Dimensões do aparelho: 183 x 90,5 x 73,1 cm



**KF96DAXEA**

EAN: 4242003912034

Preço de tabela s/IVA

**3.069 €**

Portas blackInox

iQ500

## Funcionalidades

- **Ligação ao seu telemóvel via Home Connect**
- **Opções de destaque via App:** alarme de porta aberta e de corte de energia
- Motor Inverter
- Iluminação interior LED no frigorífico e congelador
- **Visor touchControl digital integrado na porta**
- **Dispensador de água, gelo em cubos e gelo picado. Inclui filtro de água e mangueira de ligação**
- Função "super-refrigeração" e "super-congelação" com desligar automático
- Funções especiais: Modo férias, modo eco e função de bloqueio
- **hyperFresh**
  - Gaveta com controlo de humidade para frutas e legumes
  - Gaveta para carne e peixe ◀0°C▶
- Equipamento interior com perfis cromados
- Prateleiras em vidro de segurança
- Prateleira multifunções, ajustável em altura
- 2 gavetas bigBox de grande capacidade
- Parede posterior multiAirflow metalizada

- Consumo de energia: 327 kWh/ano
- Volume útil total: 574 litros

## Medidas (altura x largura x profundidade)

- Dimensões do aparelho: 183 x 90,5 x 73,1 cm

Disponibilidade estimada: abril de 2024



# Frigoríficos XXL. French Door



**KF96NAXEA**

EAN: 4242003903452

Preço de tabela s/IVA

**2.299 €**

Portas blackInox

iQ300

## Funcionalidades

- **Ligação ao seu telemóvel via Home Connect**
- **Opções de destaque via App:** alarme de porta aberta e de corte de energia
- Motor Inverter
- Iluminação interior LED no frigorífico
- **Visor touchControl digital integrado na porta**
- Função "super-refrigeração" e "super-congelação" com desligar automático
- Funções especiais: Modo férias, modo eco e função de bloqueio
- **hyperFresh**
  - Gaveta com controlo de humidade para frutas e legumes
  - Gaveta para carne e peixe ◀0°C▶
- Equipamento interior com perfis cromados
- Prateleiras em vidro de segurança
- 2 gavetas bigBox de grande capacidade
- Parede posterior multiAirflow metalizada

- Consumo de energia: 333 kWh/ano
- Volume útil total: 605 litros

## Medidas (altura x largura x profundidade)

- Dimensões do aparelho: 183 x 90,5 x 73,1 cm



**KF96NVPEA**

EAN: 4242003939314

Preço de tabela s/IVA

**2.155 €**

Portas em aço antidedadas

iQ300

## Funcionalidades

- Motor Inverter
- Iluminação interior LED no frigorífico
- **Visor touchControl digital integrado na porta**
- Função "super-refrigeração" e "super-congelação" com desligar automático
- Funções especiais: Modo férias, eco e função de bloqueio
- **hyperFresh**
  - Gaveta com controlo de humidade para frutas e legumes
  - Gaveta para carne e peixe ◀0°C▶
- Prateleiras em vidro de segurança
- 2 gavetas bigBox de grande capacidade
- Parede posterior multiAirflow white glossy

- Consumo de energia: 333 kWh/ano
- Volume útil total: 605 litros

## Medidas (altura x largura x profundidade)

- Dimensões do aparelho: 183 x 90,5 x 73,1 cm



# Frigoríficos XXL. Side by side



## KS36VAIDP

EAN: 4242003925782

Porta em aço antedeadas

Preço de tabela s/IVA

**1.259 €**

iQ500

### Funcionalidades

- Motor Inverter
- Sistema cíclico com ventilação interior
- **Gaveta hyperFresh plus para frutas e legumes com controlo de humidade**
- Iluminação interior LED
- **Visor interior touchControl**
- Função "super-refrigeração" com desligar automático
- Sinal de aviso de porta aberta
- Equipamento interior com perfis cromados
- 2 gavetas de grande capacidade com guias telescópicas
- Suporte para garrafas cromado de grande capacidade
- Prateleira easyLift ajustável em altura
- Abertura assistida pressureBalance
- Abertura de porta à esquerda, reversível
- Consumo de energia: 93 kWh/ano
- Volume útil total: 346 litros

### Acessórios

- Combinação side by side: GS36NAIDP e GS36NAIEP + Acessório de ligação KS39ZAL00

### Medidas (altura x largura x profundidade)

- Dimensões do aparelho (sem puxador): 186 x 60 x 65 cm



## KS36VAXEP

EAN: 4242003865989

Porta blackInox

Preço de tabela s/IVA

**1.199 €**

iQ500

### Funcionalidades

- Sistema com ventilação interior
- **Gaveta hyperFresh plus para frutas e legumes com controlo de humidade**
- Iluminação interior LED
- **Visor interior touchControl**
- Função "super-refrigeração" com desligar automático
- Sinal de aviso de porta aberta
- Equipamento interior com perfis cromados
- 2 gavetas de grande capacidade com guias telescópicas
- Suporte para garrafas cromado de grande capacidade
- Prateleira easyLift ajustável em altura
- Abertura de porta à esquerda, reversível
- Consumo de energia: 116 kWh/ano
- Volume útil total: 346 litros

### Acessórios

- Combinação side by side: GS36NAXEP + Acessório de ligação KS39ZAX00

### Medidas (altura x largura x profundidade)

- Dimensões do aparelho (sem puxador): 186 x 60 x 65 cm



## KS36VAIEP

EAN: 4242003930328

Porta em aço antedeadas

Preço de tabela s/IVA

**1.159 €**

iQ500

### Funcionalidades

- Sistema com ventilação interior
- **Gaveta hyperFresh plus para frutas e legumes com controlo de humidade**
- Iluminação interior LED
- **Visor interior touchControl**
- Função "super-refrigeração" com desligar automático
- Sinal de aviso de porta aberta
- Equipamento interior com perfis cromados
- 2 gavetas de grande capacidade com guias telescópicas
- Suporte para garrafas cromado de grande capacidade
- Prateleira easyLift ajustável em altura
- Abertura assistida pressureBalance
- Abertura de porta à esquerda, reversível
- Consumo de energia: 116 kWh/ano
- Volume útil total: 346 litros

### Acessórios

- Combinação side by side: GS36NAIDP e GS36NAIEP + Acessório de ligação KS39ZAL00

### Medidas (altura x largura x profundidade)

- Dimensões do aparelho (sem puxador): 186 x 60 x 65 cm





# Congeladores XXL. Side by side noFrost



## GS36NAIDP

EAN: 4242003938133

Preço de tabela s/IVA

**1.549 €**

Porta em aço antedeadas

iQ500

### Funcionalidades

- Motor Inverter
- Iluminação interior LED
- **Visor interior touchControl**
- Descongelação automática
- Função "super-congelação" com desligar automático
- Sinal de aviso de porta aberta, de temperatura e de avaria
- **Zona easyAccess**
- Abertura assistida pressureBalance
- Equipamento interior com perfis cromados
- Prateleiras em vidro de segurança
- 2 gavetas bigBox de grande capacidade
- **Gaveta dispensadora de cubos de gelo twist iceBox**
- Abertura de porta à direita, reversível
- Consumo de energia: 183 kWh/ano
- Volume útil total: 242 litros

### Acessórios

- Combinação side by side: KS36VAIDP e KS36VAIEP + Acessório de ligação KS39ZAL00

### Medidas (altura x largura x profundidade)

- Dimensões do aparelho (sem puxador): 186 x 60 x 65 cm



## GS36NAXEP

EAN: 4242003881118

Preço de tabela s/IVA

**1.299 €**

Porta blacknox

iQ500

### Funcionalidades

- Motor Inverter
- Iluminação interior LED
- **Visor interior touchControl**
- Descongelação automática
- Função "super-congelação" com desligar automático
- Sinal de aviso de porta aberta, de temperatura e de avaria
- **Zona easyAccess**
- Abertura assistida pressureBalance
- Equipamento interior com perfis cromados
- Prateleiras em vidro de segurança
- 2 gavetas bigBox de grande capacidade
- **Gaveta dispensadora de cubos de gelo twist iceBox**
- Abertura de porta à direita, reversível
- Consumo de energia: 234 kWh/ano
- Volume útil total: 242 litros

### Acessórios

- Combinação side by side: KS36VAXEP + Acessório de ligação KS39ZAX00

### Medidas (altura x largura x profundidade)

- Dimensões do aparelho (sem puxador): 186 x 60 x 65 cm



## GS36NAIEP

EAN: 4242003894569

Preço de tabela s/IVA

**1.249 €**

Porta em aço antedeadas

iQ500

### Funcionalidades

- Motor Inverter
- Iluminação interior LED
- **Visor interior touchControl**
- Descongelação automática
- Função "super-congelação" com desligar automático
- Sinal de aviso de porta aberta, de temperatura e de avaria
- **Zona easyAccess**
- Abertura assistida pressureBalance
- Equipamento interior com perfis cromados
- Prateleiras em vidro de segurança
- 2 gavetas bigBox de grande capacidade
- **Gaveta dispensadora de cubos de gelo twist iceBox**
- Abertura de porta à direita, reversível
- Consumo de energia: 234 kWh/ano
- Volume útil total: 242 litros

### Acessórios

- Combinação side by side: KS36VAIDP e KS36VAIEP + Acessório de ligação KS39ZAL00

### Medidas (altura x largura x profundidade)

- Dimensões do aparelho (sem puxador): 186 x 60 x 65 cm



# Frigoríficos XXL. Americanos noFrost

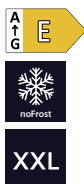

**KA93DAIEP**

EAN: 4242003945469

Portas em aço antedeadadas

Preço de tabela s/IVA

**2.599 €**

iQ500

## Funcionalidades

- Motor Inverter
- Iluminação interior LED
- **Visor touchControl digital integrado na porta**
- **Dispensador de água, gelo em cubos e gelo picado. Inclui filtro de água e mangueira de ligação**
- Função "super-refrigeração" e "super-congelação" com desligar automático
- Funções especiais: Modo férias, modo eco e função de bloqueio
- Suporte para garrafas cromado de grande capacidade
- 2 gavetas de frutas e legumes com guias
- Equipamento interior com perfis cromados
- Prateleiras em vidro de segurança
- Consumo de energia: 324 kWh/ano
- Volume útil total: 562 litros

## Medidas (altura x largura x profundidade)

- Dimensões do aparelho (sem puxador): 178,7 x 90,8 x 70,7 cm



# Garrafeira



**KW36KATGA**

EAN: 4242003877647

Porta de vidro

Preço de tabela s/IVA

**2.299 €**

iQ500

## Funcionalidades

- Motor Inverter
- **Iluminação interior LED em duas zonas**
- Motor Inverter
- Visor digital softTouch
- Capacidade: 199 garrafas (0,75 l)
- Porta de vidro com proteção UV
- Fechadura
- Puxador integrado na vertical
- Duas zonas independentes de controlo de temperatura (entre 7°C e 19°C)
- Prateleiras em madeira de carvalho, uma delas com guia telescópica 100 % amovível
- Funções especiais: modo de apresentação, bloqueio, alarme
- Alarme óptico e acústico de porta aberta
- Volume útil total 370 litros
- Abertura da porta à direita, reversível
- Consumo de energia: 155 kWh/ano
- Emissão de ruído: 38 dB

## Medidas (altura x largura x profundidade)

- Dimensões do aparelho (sem puxador): 186 x 60 x 61 cm

# Acessórios side by side

**KS39ZAL00**

EAN: 4242003771488

Preço de tabela s/IVA

**29 €**

## Acessório de ligação em inoxLook

- Acessório de ligação com acabamento em inoxLook para formar um combinado side by side ou dois combinados. Válido para os modelos de portas em aço antedeadadas com possibilidade de combinado side by side.
- Dimensões do perfil 2.030 x 6 mm

**KS39ZAX00**

EAN: 4242003831250

Preço de tabela s/IVA

**39 €**

## Acessório de ligação em blackInox

- Acessório de ligação com acabamento blackInox para formar um combinado side by side. Válido para os modelos inox preto com possibilidade de instalação side by side.

# Combinados XXL noFrost. Largura 70 cm

A  
T  
G

B

Novo



XXL



**KG49NSBBF**

EAN: 4242003874509

Preço de tabela s/IVA

**2.035 €**

Portas em vidro preto mate

iQ700

## Funcionalidades

- **Ligação ao seu telemóvel via Home Connect**
- **Opções de destaque via App:** alarme de porta aberta e de corte de energia
- Motor Inverter
- noFrost
- **hyperFresh:**
  - Gaveta para frutas e legumes
  - Gaveta para carne e peixe ◀0°C▶
- **Full Skin Condenser**
- Iluminação interior LED com softStart
- **Iluminação no congelador**
- **Visor LED interior**
- Funções especiais: Modo férias, modo eco, função fresh e sinal sonoro
- Função "super-refrigeração" e "super-congelamento" com desligar automático
- Equipamento interior com perfis cromados
- Prateleiras em vidro de segurança
- Suporte para garrafas cromado de grande capacidade
- Puxadores laterais integráveis
- Painel posterior multiAirflow metalizado
- Abertura de porta à direita, reversível
- Consumo de energia: 142 kWh/ano
- Volume útil total: 440 litros
- Muito silencioso: 33 dB

## Medidas (altura x largura x profundidade)

- Dimensões do aparelho: 203 x 70 x 66,7 cm



A  
T  
G

B



XXL



**KG49NAIBT**

EAN: 4242003903483

Preço de tabela s/IVA

**1.749 €**

Portas em aço antedeadas

iQ500

## Funcionalidades

- Motor Inverter
- noFrost
- **hyperFresh:**
  - Gaveta para frutas e legumes
  - Gaveta para carne e peixe ◀0°C▶
- **Full Skin Condenser**
- Iluminação interior LED com softStart
- **Iluminação no congelador**
- **Visor LED integrado na porta**
- Funções especiais: Modo férias, modo eco, função fresh e sinal sonoro
- Função "super-refrigeração" e "super-congelamento" com desligar automático
- Prateleiras em vidro de segurança
- Suporte para garrafas cromado de grande capacidade
- Painel posterior multiAirflow metalizado
- Abertura de porta à direita, reversível
- Consumo de energia: 142 kWh/ano
- Volume útil total: 440 litros
- Muito silencioso: 35 dB

## Acessórios

- Possibilidade de emparelhar dois combinados com o acessório de ligação KS39ZAL00

## Medidas (altura x largura x profundidade)

- Dimensões do aparelho (sem puxador): 203 x 70 x 66,7 cm



A  
T  
G

C



XXL



**KG49NAXCF**

EAN: 4242003896365

Preço de tabela s/IVA

**1.649 €**

Portas blacknox

iQ500

## Funcionalidades

- **Ligação ao seu telemóvel via Home Connect**
- **Opções de destaque via App:** alarme de porta aberta e de corte de energia
- Motor Inverter
- noFrost
- **hyperFresh:**
  - Gaveta para frutas e legumes
  - Gaveta para carne e peixe ◀0°C▶
- **Full Skin Condenser**
- Iluminação interior LED com softStart
- **Iluminação no congelador**
- **Visor LED integrado na porta**
- Funções especiais: Modo férias, modo eco, função fresh e sinal sonoro
- Função "super-refrigeração" e "super-congelamento" com desligar automático
- Prateleiras em vidro de segurança
- Suporte para garrafas cromado de grande capacidade
- Puxadores laterais integráveis
- Painel posterior multiAirflow metalizado
- Abertura de porta à direita, reversível
- Consumo de energia: 178 kWh/ano
- Volume útil total: 440 litros
- Muito silencioso: 35 dB

## Medidas (altura x largura x profundidade)

- Dimensões do aparelho: 203 x 70 x 66,7 cm



# Combinados XXL noFrost. Largura 70 cm



**KG49NAICT**

EAN: 4242003942840

Portas em aço antedeadadas

Preço de tabela s/IVA

**1.599 €**

iQ500

## Funcionalidades

- **Ligação ao seu telemóvel via Home Connect**
- **Opções de destaque via App:** alarme de porta aberta e de corte de energia
- Motor Inverter
- **hyperFresh**
  - Gaveta com controlo de humidade para frutas e legumes
  - Gaveta para carne e peixe ◀0°C▶
- **Full Skin Condenser**
- Iluminação interior LED superior e lateral com softStart
- **Iluminação no congelador**
- **Visor LED integrado na porta**
- Funções especiais: Modo férias, modo eco, função fresh e sinal sonoro
- Função "super-refrigeração" e "super-congelação" com desligar automático
- Prateleiras em vidro de segurança
- Suporte para garrafas cromado de grande capacidade
- Paineis posterior multiAirflow metalizado
- Abertura de porta à direita, reversível
- Consumo de energia: 178 kWh/ano
- Volume útil total: 440 litros
- Muito silencioso: 35 dB

## Acessórios

- Possibilidade de emparelhar dois combinados com o acessório de ligação KS39ZAL00

## Medidas (altura x largura x profundidade)

- Dimensões do aparelho (sem puxador): 203 x 70 x 66,7 cm



**KG49NXIDQ**

EAN: 4242003946763

Portas em aço antedeadadas

Preço de tabela s/IVA

**1.429 €**

iQ300

## Funcionalidades

- Motor Inverter
- **hyperFresh**
  - Gaveta com controlo de humidade para frutas e legumes
  - 2 gavetas para carne e peixe ◀0°C▶
- **Full Skin Condenser**
- Iluminação interior LED superior com softStart
- **Visor LED integrado na porta**
- Funções especiais: função de bloqueio e sinal sonoro
- Função "super-refrigeração" e "super-congelação" com desligar automático
- Prateleiras em vidro de segurança
- Suporte para garrafas cromado de grande capacidade
- Abertura de porta à direita, reversível
- Consumo de energia: 207 kWh/ano
- Volume útil total: 438 litros
- Muito silencioso: 36 dB

## Medidas (altura x largura x profundidade)

- Dimensões do aparelho (sem puxador): 203 x 70 x 67 cm





# Combinados noFrost. Largura 70 cm



**KG49NXXEA**

EAN: 4242003898482

Portas blackInox

Preço de tabela s/IVA

**1.229 €**

iQ300

## Funcionalidades

- Motor Inverter
- **hyperFresh**
  - Gaveta com controlo de humidade para frutas e legumes
  - 2 gavetas para carne e peixe ◀0°C▶
- **Full Skin Condenser**
- Iluminação interior LED superior com softStart
- **Visor LED integrado na porta**
- Funções especiais: função de bloqueio e sinal sonoro
- Função "super-refrigeração" e "super-congelação" com desligar automático
- Prateleiras em vidro de segurança
- Suporte para garrafas cromado de grande capacidade
- Abertura de porta à direita, reversível
- Consumo de energia: 259 kWh/ano
- Volume útil total: 438 litros
- Muito silencioso: 40 dB

## Medidas (altura x largura x profundidade)

- Dimensões do aparelho (sem puxador): 203 x 70 x 67 cm



**KG49EAICA**

EAN: 4242003877661

Portas em aço antedeadas

Preço de tabela s/IVA

**1.179 €**

iQ300

## Funcionalidades

- Motor Inverter
- **Tecnologia lowFrost no congelador**
- **hyperFresh**
  - Gaveta com controlo de humidade para frutas e legumes
  - Gaveta para carne e peixe ◀0°C▶
- Iluminação interior LED superior com softStart
- **Visor LED interior**
- Funções especiais: função férias
- Função "super-refrigeração" e "super-congelacao" com desligar automático
- Alarme acústico de porta de frigorífico aberta
- Prateleiras em vidro de segurança
- Suporte para garrafas cromado de grande capacidade
- Abertura de porta à direita, reversível
- Consumo de energia: 163 kWh/ano
- Volume útil total: 419 litros
- Muito silencioso: 38 dB

## Medidas (altura x largura x profundidade)

- Dimensões do aparelho (sem puxador): 201 x 70 x 65 cm



# Combinados noFrost. Largura 60 cm



**KG39NAXCF**

EAN: 4242003869000

Portas blackInox

Preço de tabela s/IVA

**1.569 €**

iQ500

## Funcionalidades

- Ligação ao seu telemóvel via Home Connect
- Opções de destaque via App: alarme de porta aberta e de corte de energia
- Motor Inverter
- **hyperFresh**
  - Gaveta para frutas e legumes
  - Gaveta para carne e peixe ◀0°C▶
- **Full Skin Condenser**
- Iluminação interior LED com softStart
- **Iluminação no congelador**
- **Visor LED integrado na porta**
- Funções especiais: Modo férias, modo eco, função fresh e sinal sonoro
- Função "super-refrigeração" e "super-congelação" com desligar automático
- Equipamento interior com perfis cromados
- Prateleiras em vidro de segurança
- Suporte para garrafas cromado de grande capacidade
- Puxadores laterais integráveis
- Paineis posterior multiAirflow metalizado
- Abertura de porta à direita, reversível
- Consumo de energia: 162 kWh/ano
- Volume útil total: 363 litros
- Muito silencioso: 35 dB

## Medidas (altura x largura x profundidade)

- Dimensões do aparelho: 203 x 60 x 66,5 cm



**KG39N2IAF**

EAN: 4242003873847

Portas em aço antedeadadas

Preço de tabela s/IVA

**1.799 €**

iQ300

## Funcionalidades

- Motor Inverter
- **hyperFresh**
  - Gaveta para frutas e legumes
  - Gaveta para carne e peixe ◀0°C▶
- **Full Skin Condenser**
- Iluminação interior LED superior com softStart
- **Visor LED interior**
- Função especial: sinal sonoro
- Função "super-refrigeração" e "super-congelação" com desligar automático
- Prateleiras em vidro de segurança
- Suporte para garrafas cromado de grande capacidade
- Puxadores laterais integráveis
- Abertura de porta à direita, reversível
- Consumo de energia: 104 kWh/ano
- Volume útil total: 363 litros
- Muito silencioso: 29 dB

## Medidas (altura x largura x profundidade)

- Dimensões do aparelho: 203 x 60 x 66,5 cm



**KG39NXIBF**

EAN: 4242003873533

Portas em aço antedeadadas

Preço de tabela s/IVA

**1.539 €**

iQ300

## Funcionalidades

- Motor Inverter
- **hyperFresh**
  - Gaveta para frutas e legumes
  - Gaveta para carne e peixe ◀0°C▶
- **Full Skin Condenser**
- Iluminação interior LED com softStart
- **Visor LED integrado na porta**
- Funções especiais: sinal sonoro, modo férias, modo eco e função fresh
- Função "super-refrigeração" e "super-congelação" com desligar automático
- Prateleiras em vidro de segurança
- Suporte para garrafas cromado de grande capacidade
- Puxadores laterais integráveis
- Abertura de porta à direita, reversível
- Consumo de energia: 129 kWh/ano
- Volume útil total: 363 litros
- Muito silencioso: 33 dB

## Medidas (altura x largura x profundidade)

- Dimensões do aparelho: 203 x 60 x 66,5 cm



# Combinados noFrost. Largura 60 cm



**KG39N2ICF**

EAN: 4242003874110

Preço de tabela s/IVA

**1.299 €**

Portas em aço antedeadadas

iQ300

## Funcionalidades

- Motor Inverter
- **hyperFresh**
  - Gaveta para frutas e legumes
  - Gaveta para carne e peixe ◀0°C▶
- **Full Skin Condenser**
- Iluminação interior LED com softStart
- **Visor LED interior**
- Função especial: sinal sonoro
- Função "super-refrigeração" e "super-congelação" com desligar automático
- Prateleiras em vidro de segurança
- Suporte para garrafas cromado de grande capacidade
- Puxadores laterais integráveis
- Abertura de porta à direita, reversível
- Consumo de energia: 162 kWh/ano
- Volume útil total: 363 litros
- Muito silencioso: 35 dB

## Medidas (altura x largura x profundidade)

- Dimensões do aparelho: 203 x 60 x 66,5 cm



**KG39NVIDA**

EAN: 4242003873328

Preço de tabela s/IVA

**1.159 €**

Portas em aço antedeadadas

iQ300

## Funcionalidades

- Motor Inverter
- **hyperFresh**
  - Gaveta com controlo de humidade para frutas e legumes
  - 2 gavetas para carne e peixe ◀0°C▶
- **Full Skin Condenser**
- Iluminação interior LED com softStart
- **Visor LED interior**
- Função especial: sinal sonoro
- Função "super-refrigeração" e "super-congelação" com desligar automático
- Prateleiras em vidro de segurança
- Suporte para garrafas cromado de grande capacidade
- Puxadores laterais integráveis
- Abertura de porta à direita, reversível
- Consumo de energia: 191 kWh/ano
- Volume útil total: 368 litros
- Muito silencioso: 36 dB

## Medidas (altura x largura x profundidade)

- Dimensões do aparelho: 203 x 60 x 66 cm

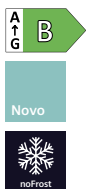

**KG36NXXBF**

EAN: 4242003869635

Preço de tabela s/IVA

**1.535 €**

Portas blacknox

iQ300

## Funcionalidades

- Motor Inverter
- noFrost
- **hyperFresh**
  - Gaveta para frutas e legumes
  - Gaveta para carne e peixe ◀0°C▶
- **Full Skin Condenser**
- Iluminação interior LED com softStart
- **Visor LED integrado na porta**
- Funções especiais: Modo férias, modo eco, função fresh e sinal sonoro
- Função "super-refrigeração" e "super-congelação" com desligar automático
- Prateleiras em vidro de segurança
- Suporte para garrafas cromado de grande capacidade
- Puxadores laterais integráveis
- Abertura de porta à direita, reversível
- Consumo de energia: 127 kWh/ano
- Volume útil total: 321 litros
- Muito silencioso: 33 dB

## Medidas (altura x largura x profundidade)

- Dimensões do aparelho: 186 x 60 x 66,5 cm

Disponibilidade estimada: abril de 2024



# Combinados noFrost. Largura 60 cm



**KG36N2ICF**

EAN: 4242003865842

Portas em aço antedeadadas

Preço de tabela s/IVA

**1.149 €**

iQ300

## Funcionalidades

- Motor Inverter
- **hyperFresh**
  - Gaveta para frutas e legumes
  - Gaveta para carne e peixe ◀0°C▶
- **Full Skin Condenser**
- Iluminação interior LED com softStart
- **Visor LED interior**
- Função especial: sinal sonoro
- Função "super-refrigeração" e "super-congelação" com desligar automático
- Prateleiras em vidro de segurança
- Suporte para garrafas cromado de grande capacidade
- Puxadores laterais integráveis
- Abertura de porta à direita, reversível
- Consumo de energia: 159 kWh/ano
- Volume útil total: 321 litros
- Muito silencioso: 35 dB

## Medidas (altura x largura x profundidade)

- Dimensões do aparelho: 186 x 60 x 66,5 cm



**KG36NVIDA**

EAN: 4242003875865

Portas em aço antedeadadas

Preço de tabela s/IVA

**1.049 €**

iQ300

## Funcionalidades

- Motor Inverter
- **hyperFresh**
  - Gaveta com controlo de humidade para frutas e legumes
  - 2 gavetas para carne e peixe ◀0°C▶
- **Full Skin Condenser**
- Iluminação interior LED com softStart
- **Visor LED interior**
- Função especial: sinal sonoro
- Função "super-refrigeração" e "super-congelação" com desligar automático
- Prateleiras em vidro de segurança
- Suporte para garrafas cromado de grande capacidade
- Puxadores laterais integráveis
- Abertura de porta à direita, reversível
- Consumo de energia: 191 kWh/ano
- Volume útil total: 326 litros
- Muito silencioso: 36 dB

## Medidas (altura x largura x profundidade)

- Dimensões do aparelho: 186 x 60 x 66 cm



**KG36NVWDA**

EAN: 4242003875797

Portas brancas iQ300

Preço de tabela s/IVA

**979 €**

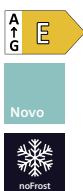

**KG36NVIEC**

EAN: 4242003864258

Portas em aço antedeadadas

Preço de tabela s/IVA

**949 €**

iQ300

## Funcionalidades

- Motor Inverter
- **hyperFresh**
  - Gaveta com controlo de humidade para frutas e legumes
  - 2 gavetas para carne e peixe ◀0°C▶
- **Full Skin Condenser**
- Iluminação interior LED com softStart
- **Visor LED interior**
- Função especial: sinal sonoro
- Função "super-refrigeração" e "super-congelação" com desligar automático
- Prateleiras em vidro de segurança
- Suporte para garrafas cromado de grande capacidade
- Puxadores laterais integráveis
- Abertura de porta à direita, reversível
- Consumo de energia: 191 kWh/ano
- Volume útil total: 326 litros
- Muito silencioso: 36 dB

## Medidas (altura x largura x profundidade)

- Dimensões do aparelho: 186 x 60 x 66 cm





# Combinados integráveis XXL noFrost. Largura móvel 75 cm



## KB96NVFEO

EAN: 4242003928868

Preço de tabela s/IVA

**1.759 €**

Combinado integrável

iQ300

### Funcionalidades

- **Ligação ao seu telemóvel via Home Connect**
- **Opções de destaque via App:** alarme de porta aberta e de corte de energia
- **Tecnologia noFrost no congelador**
- **Tecnologia autoAirflow:** distribuição homogénea do frio para conservar os alimentos por mais tempo
- **hyperFresh**
  - Gaveta com controlo de humidade para frutas e legumes
  - Gaveta para carne e peixe ◀0°C▶
- Iluminação interior LED lateral com softStart
- **Visor LED interior**
- Função "super-refrigeração" e "super-congelamento" com desligar automático
- Sinal de aviso de porta aberta, de temperatura e de avaria
- Prateleiras em vidro de segurança
- Suporte para garrafas cromado de grande capacidade

- Equipamento interior com perfis cromados
- **Sistema de instalação de porta fixa**
- Abertura de porta à direita, reversível
- Consumo de energia: 256 kWh/ano
- Volume útil total: 383 litros
- Muito silencioso: 34 dB

### Medidas (altura x largura x profundidade)\*

- Dimensões do aparelho: 193,5 x 70,8 x 54,8 cm
- Dimensões de encaixe: 194 x 71 x 56 cm



## KB96NVSE0

EAN: 4242003934036

Preço de tabela s/IVA

**1.669 €**

Combinado integrável

iQ300

### Funcionalidades

- **Ligação ao seu telemóvel via Home Connect**
- **Opções de destaque via App:** alarme de porta aberta e de corte de energia
- **Tecnologia noFrost no congelador**
- **Tecnologia autoAirflow:** distribuição homogénea do frio para conservar os alimentos por mais tempo
- **hyperFresh**
  - Gaveta com controlo de humidade para frutas e legumes
  - Gaveta para carne e peixe ◀0°C▶
- Iluminação interior LED lateral com softStart
- **Visor LED interior**
- Função "super-refrigeração" e "super-congelamento" com desligar automático
- Sinal de aviso de porta aberta, de temperatura e de avaria
- Prateleiras em vidro de segurança
- Suporte para garrafas cromado de grande capacidade

- Equipamento interior com perfis cromados
- **Sistema de instalação de porta deslizante**
- Abertura de porta à direita, reversível
- Consumo de energia: 256 kWh/ano
- Volume útil total: 383 litros
- Muito silencioso: 34 dB

### Medidas (altura x largura x profundidade)\*

- Dimensões do aparelho: 193,5 x 69,1 x 54,8 cm
- Dimensões de encaixe: 194 x 71 x 56 cm

Disponibilidade estimada abril 2024

# Combinados integráveis



## Funcionalidades

- Motor Inverter
- **Tecnologia noFrost no congelador**
- **Tecnologia autoAirflow:** distribuição homogénea do frio para conservar os alimentos por mais tempo
- **hyperFresh**
  - Gaveta para frutas e legumes
  - Gaveta para carne e peixe ◀0°C▶
- Iluminação interior LED lateral
- **Iluminação no congelador**
- **Visor LED interior**
- Função "super-refrigeração" e "super-congelação" com desligar automático
- Sinal de aviso de porta aberta, de temperatura e de avaria
- Prateleiras em vidro de segurança
- Suporte para garrafas de grande capacidade

- Equipamento interior com perfis cromados
- **Sistema de instalação de porta fixa**
- Fecho softClose
- Abertura de porta à direita, reversível
- Consumo de energia: 186 kWh/ano
- Volume útil total: 260 litros
- Muito silencioso: 35 dB

## Medidas (altura x largura x profundidade)\*

- Dimensões do aparelho: 177,2 x 55,8 x 54,8 cm
- Dimensões de encastre: 177,5 x 56 x 55 cm

### KI86NADD0

EAN: 4242003886311

Preço de tabela s/IVA

**1.599 €**

Combinado integrável

iQ500



## Funcionalidades

- **Gaveta hyperFresh plus para frutas e legumes com controlo de humidade**
- Iluminação interior LED
- **Display digital interior**
- Função "super-refrigeração" e "super-congelação" com desligar automático
- Sinal de aviso de porta aberta, de temperatura e de avaria
- Prateleiras em vidro de segurança, 1 delas extensível com perfil anti-derrame
- Prateleira deslizante Vario
- Gaveta bigBox de grande capacidade

- Equipamento interior com perfis cromados
- **Sistema de instalação de porta fixa**
- Abertura de porta à direita, reversível
- Consumo de energia: 219 kWh/ano
- Volume útil total: 266 litros
- Muito silencioso: 36 dB

## Medidas (altura x largura x profundidade)\*

- Dimensões do aparelho: 177,2 x 55,8 x 54,5 cm
- Dimensões de encastre: 177,5 x 56 x 55 cm

### KI86SAFE0

EAN: 4242003945711

Preço de tabela s/IVA

**1.285 €**

Combinado integrável

iQ500



## Funcionalidades

- **Ligação ao seu telemóvel via Home Connect**
- **Opções de destaque via App:** alarme de porta aberta e de corte de energia
- Motor Inverter
- **Tecnologia noFrost no congelador**
- **Tecnologia autoAirflow:** distribuição homogénea do frio para conservar os alimentos por mais tempo
- **hyperFresh**
  - Gaveta com controlo de humidade para frutas e legumes
  - Gaveta para carne e peixe ◀0°C▶
- Iluminação interior LED
- **Visor LED interior**
- Função "super-congelação" com desligar automático
- Sinal de aviso de porta aberta
- Prateleiras em vidro de segurança
- Suporte para garrafas cromado de grande capacidade

- Equipamento interior com perfis cromados
- **Sistema de instalação de porta fixa**
- Abertura de porta à direita, reversível
- Consumo de energia: 234 kWh/ano
- Volume útil total: 260 litros
- Muito silencioso: 35 dB

## Medidas (altura x largura x profundidade)\*

- Dimensões do aparelho: 177,2 x 54,1 x 54,8 cm
- Dimensões de encastre: 177,5 x 56 x 55 cm

### KI86NHFE0

EAN: 4242003869741

Preço de tabela s/IVA

**1.399 €**

Combinado integrável

iQ300

\*Se pretender instalar dois combinados integráveis lado a lado, de deixar uma distância mínima de 15 cm entre eles.

# Combinados integrável



## KI86NVSE0

EAN: 4242003941676

Preço de tabela s/IVA

**1.269 €**

Combinado integrável

iQ300

### Funcionalidades

- **Tecnologia noFrost no congelador**
- **Tecnologia autoAirflow:** distribuição homogénea do frio para conservar os alimentos por mais tempo
- **hyperFresh**
  - Gaveta com controlo de humidade para frutas e legumes
  - Gaveta para carne e peixe ◀0°C▶
- Iluminação interior LED
- **Visor LED interior**
- Função "super-congelação" com desligar automático
- Sinal de aviso de porta aberta
- Prateleiras em vidro de segurança
- Suporte para garrafas cromado de grande capacidade

- Equipamento interior com perfis cromados
- **Sistema de instalação de porta deslizante**
- Abertura de porta à direita, reversível
- Consumo de energia: 234 kWh/ano
- Volume útil total: 260 litros
- Muito silencioso: 35 dB

### Medidas (altura x largura x profundidade)\*

- Dimensões do aparelho: 177,2 x 54,1 x 54,8 cm
- Dimensões de encaixe: 177,5 x 56 x 55 cm



## KI86VVSE0

EAN: 4242003933749

Preço de tabela s/IVA

**1.049 €**

Combinado integrável

iQ300

### Funcionalidades

- Motor Inverter
- **Tecnologia lowFrost no congelador**
- **Tecnologia autoAirflow:** distribuição homogénea do frio para conservar os alimentos por mais tempo
- **hyperFresh**
  - Gaveta com controlo de humidade para frutas e legumes
- Iluminação interior LED
- **Visor LED interior**
- Função "super-congelação" com desligar automático
- Sinal de aviso de porta aberta
- Prateleiras em vidro de segurança
- Suporte para garrafas cromado de grande capacidade
- Gaveta bigBox de grande capacidade

- Equipamento interior com perfis cromados
- **Sistema de instalação de porta deslizante**
- Abertura de porta à direita, reversível
- Consumo de energia: 229 kWh/ano
- Volume útil total: 267 litros
- Muito silencioso: 35 dB

### Medidas (altura x largura x profundidade)\*

- Dimensões do aparelho: 177,2 x 54,1 x 54,8 cm
- Dimensões de encaixe: 177,5 x 56 x 55 cm



## KI86V5SE0

EAN: 4242003831250

Preço de tabela s/IVA

**929 €**

Combinado integrável

iQ100

### Funcionalidades

- Motor Inverter
- **Tecnologia lowFrost no congelador**
- **Tecnologia autoAirflow:** distribuição homogénea do frio para conservar os alimentos por mais tempo
- Gaveta Fresh para frutas e legumes
- Iluminação interior LED
- **Visor LED interior**
- Função "super-congelação" com desligar automático
- Prateleiras em vidro de segurança
- Gaveta bigBox de grande capacidade

- Sinal de aviso de porta aberta
- **Sistema de instalação de porta deslizante**
- Abertura de porta à direita, reversível
- Consumo de energia: 229 kWh/ano
- Volume útil total: 267 litros
- Muito silencioso: 35 dB

### Medidas (altura x largura x profundidade)\*

- Dimensões do aparelho: 177,2 x 54,1 x 54,8 cm
- Dimensões de encaixe: 177,5 x 56 x 55 cm

# Frigoríficos integráveis



## KI81RADD0

EAN: 4242003771488

Preço de tabela s/IVA

**1.199 €**

Frigorífico de 1 porta integrável

iQ500

### Funcionalidades

- Sistema com ventilação interior
- **Gaveta hyperFresh para frutas e legumes com controlo de humidade**
- Iluminação interior LED
- **Visor LED interior**
- Sinal de aviso de porta aberta
- Prateleiras em vidro de segurança
- Função "super-refrigeração" com desligar automático
- Equipamento interior com perfis cromados
- Suporte para garrafas cromado de grande capacidade
- **Sistema de instalação de porta fixa**
- Fecho softClose
- Abertura de porta à direita, reversível

- Consumo de energia: 91 kWh/ano
- Volume útil total: 310 litros
- Muito silencioso: 34 dB
- Possível combinação side by side com GI81NACE0 sem necessidade de acessório de ligação

### Medidas (altura x largura x profundidade)

- Dimensões do aparelho: 177,2 x 55,8 x 54,5 cm
- Dimensões de encastre: 177,5 x 56 x 55 cm



## KU21RADE0

EAN: 4242003916711

Preço de tabela s/IVA

**825 €**

Frigorífico de 1 porta integrável sob a bancada

iQ500

### Funcionalidades

- **Ligação ao seu telemóvel via Home Connect**
- **Opções de destaque via App:** alarme de porta aberta e de corte de energia
- Motor Inverter
- Gaveta hyperFresh para carne e peixe ◀0°C▶
- Iluminação interior LED com softStart
- Prateleiras em vidro de segurança
- Ventilação através do rodapé
- Rodapé adaptável
- Prateleira extra grande para garrafas
- **Sistema de instalação de porta fixa**
- Fecho softClose

- Abertura de porta à direita, reversível
- Consumo de energia: 93 kWh/ano
- Volume útil total: 134 litros
- Muito silencioso: 35 dB
- Possível combinação side by side com GU21NADE0 sem necessidade de acessório de ligação

### Medidas (altura x largura x profundidade)

- Dimensões do aparelho: 82 x 59,8 x 54,8 cm
- Dimensões de encastre: 82 x 60 x 55 cm



# Congeladores integráveis



## Funcionalidades

- Motor Inverter
- Função "super-congelação" com desligar automático
- **Tecnologia noFrost**
- **Display digital interior**
- Sinal de aviso de porta aberta e temperatura
- 2 gavetas bigBox de grande capacidade
- Equipamento interior com perfis cromados
- **Sistema de instalação de porta fixa**
- Fecho softClose
- Abertura de porta à esquerda, reversível

- Consumo de energia: 235 kWh/ano
- Volume útil total: 212 litros
- Muito silencioso: 35 dB
- Possível combinação side by side com K181RADD0 sem necessidade de acessório de ligação

## Medidas (altura x largura x profundidade)

- Dimensões do aparelho: 177,2 x 55,8 x 54,5 cm
- Dimensões de encastre: 177,5 x 56 x 55 cm

## GI81NACE0

EAN: 4242003941676

Preço de tabela s/IVA

**1.395 €**

Congelador de 1 porta integrável

iQ500



## Funcionalidades

- **Tecnologia noFrost**
- Sinal de aviso de porta aberta, de temperatura e de avaria
- Indicador de temperatura interior
- Ventilação através do rodapé
- Rodapé adaptável
- Função "super-congelação" com desligar automático
- 3 gavetas transparentes no congelador
- **Sistema de instalação de porta fixa**
- Abertura de porta à direita, reversível
- Fecho softClose

- Consumo de energia: 189 kWh/ano
- Volume útil total: 85 litros
- Muito silencioso: 35 dB
- Possível combinação side by side com KU21RADE0 sem necessidade de acessório de ligação

## Medidas (altura x largura x profundidade)

- Dimensões do aparelho: 82 x 59,8 x 54,8 cm
- Dimensões de encastre: 82 x 60 x 55 cm

## GU21NADE0

EAN: 4242003933749

Preço de tabela s/IVA

**879 €**

Congelador de 1 porta integrável sob a bancada

iQ500

# Acessório combinados integráveis



**KSOBZS00**

EAN: 4242003916711

Preço de tabela s/IVA

**49 €**

## Conjunto de suporte de dobradiças

- Para modelos integráveis do sistema de instalação de porta fixa
- Válido para os modelos: KI81RADD0 e GI81NACE0

## Soluções de integração para cada necessidade

A gama de integração dos frigoríficos e congeladores Siemens adapta-se às novas tendências de design, conseguindo a melhor integração de sempre.

### Máxima suavidade

O sistema de **softClose** integrado na dobradiça garante que a porta fecha suavemente. Além disso, a porta fecha-se automaticamente a partir de uma abertura de 20°.

O sistema de instalação de porta fixa, presente nos frigoríficos e congeladores Siemens, garante uma maior robustez e uma perfeita instalação no móvel. Como novidade, a gama dispõe de um novo combinado integrável XXL com porta deslizante, que permite a instalação com painéis de porta de móveis mais pesados.

## Combinações na horizontal

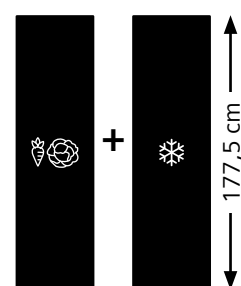

Frigorífico KI81RADD0  
+  
Congelador GI81NACE0

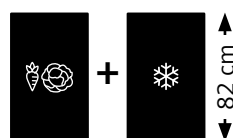

Frigorífico KU21RADE0  
+  
Congelador GU21NADE0

## Aparelhos combinados

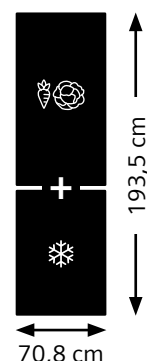

Combinado XXL  
KB96NVFE0



Combinado XXL  
KB96NVSE0



Combinados  
KI86NADD0  
KI86NHFE0  
KI86SAFE0  
KI86NVSE0  
KI86VVSE0  
KI86V5SE0

# Vinoteca integrável sob a bancada



## KU21WAHG0

EAN: 4242003869741

Porta de vidro

Preço de tabela s/IVA

**1.599 €**

iQ500

### Funcionalidades

- Iluminação interior LED em duas zonas
- Visor digital softTouch
- Capacidade: **44 garrafas (0,75 l)**
- Porta de vidro com proteção UV
- Puxador exterior
- Duas zonas independentes de **controlo de temperatura**
- **Tabuleiros em madeira de carvalho**, uma delas com guia telescópica 100 % amovível
- Funções especiais: modo de apresentação, bloqueio, alarme
- Volume útil total 120 litros
- Abertura da porta à direita, reversível
- Consumo de energia: 130 kWh/ano

### Medidas (altura x largura x profundidade)

- Dimensões do aparelho (sem puxador): 81,8 x 59,8 x 58,1 cm

### Uma vitrina exclusiva

As luzes LED iluminam perfeitamente a cavidade sem afetar a temperatura interior. Os tabuleiros em madeira de carvalho de alta qualidade servem de palco para apresentar os vinhos com elegância e, graças à guia telescópica, pode colocar e retirar as garrafas com segurança.

### Vinho à temperatura perfeita

O visor softTouch permite ajustar a temperatura gradualmente para proporcionar as melhores condições para o tipo de vinho. Se a porta não estiver bem fechada e houver uma mudança de temperatura, um alarme alerta-o para dar uma vista de olhos.

### Porta de vidro com proteção UV

A luz solar direta pode afetar a cor, o sabor e a estrutura do vinho. A porta de vidro com proteção UV protege e mantém a qualidade requintada dos vidros.







# Catálogo

## Março 2024

Informação técnica



# Fornos

## Instalação de Fornos

Se o aparelho for instalado por baixo de uma placa, tem de ser observada a seguinte espessura da bancada (se necessário incl. estrutura inferior).

Tipo de placa	espessura mín. da bancada	
	saliente	nivelada
Placa de indução	37 mm	38 mm
Placa de gás	30 mm	38 mm
Placa elétrica	27 mm	30 mm

## Fornos 60 cm

Montagem de dois aparelhos sobrepostos  
Renovação do ar

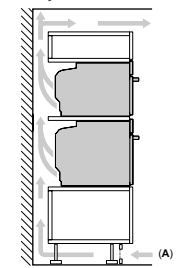

HM778GMB1, HM776GKB1,  
HS736G3B1, HR776G1B1,  
HR736G1B1, HB778G3B1,  
HB776G1B1, HB734G1B1

A: Abertura p/ admissão ar  $\geq 200 \text{ cm}^2$

Medidas em mm

## Fornos 60 cm

Instalação com uma placa.

Profundidade do nicho, consultar o esquema de medidas da placa

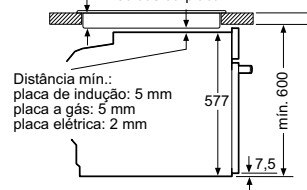

HS736G3B1, HR776G1B1, HR736G1B1

Medidas em mm

## Fornos 60 cm

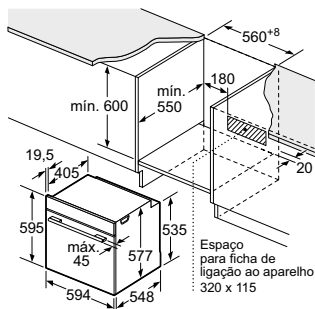

HS736G3B1, HR776G1B1, HR736G1B1

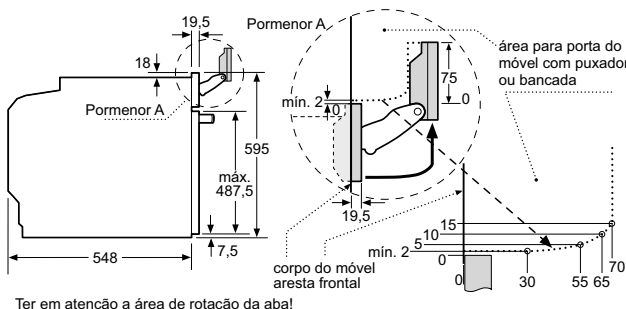

Ter em atenção a área de rotação da aba!

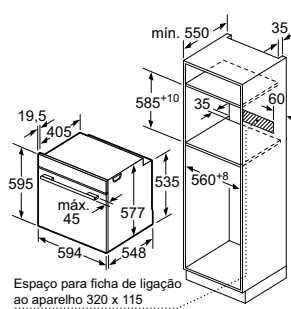

Medidas em mm

## Fornos 60 cm

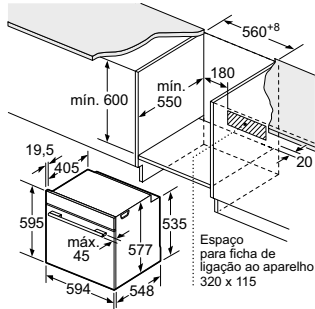

HM778GMB1, HM776GKB1, HB778G3B1, HB776G1B1, HB734G1B1

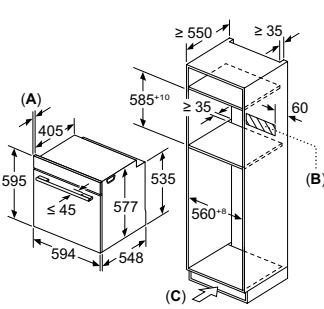

- A: 19,5 mm
- B: Espaço para ligação do aparelho 320 x 115 mm
- C: Espaço para ventilação na base  $\geq 200 \text{ cm}^2$

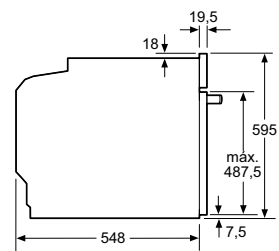

Medidas em mm

## Fornos 60 cm

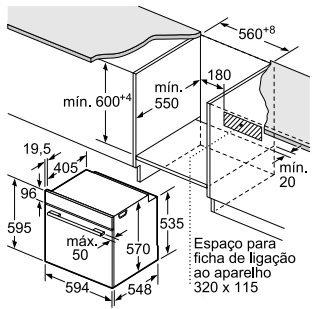

HR578G556, HR538AB51, HR574AERO, HB578G556, HB578G056, HB578G050, HB574AERO, HB537A050, HB514AERO

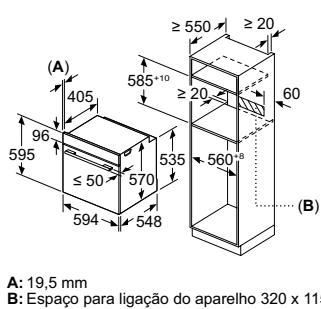

- A: 19,5 mm
- B: Espaço para ligação do aparelho 320 x 115 mm

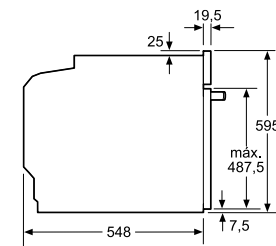

Instalação com uma placa

Profundidade do nicho, ver esquema de medidas da placa

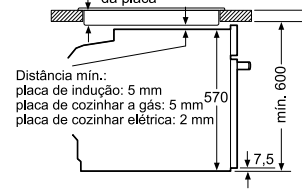

Medidas em mm

## Forno 90 cm

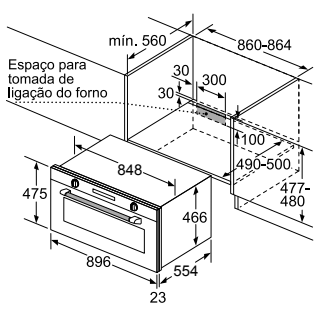

VB558C050

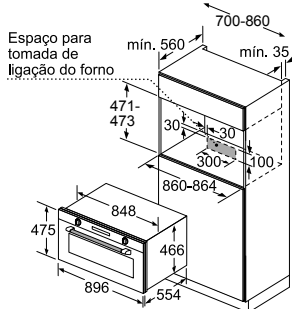

Espaço para tomada de ligação do forno

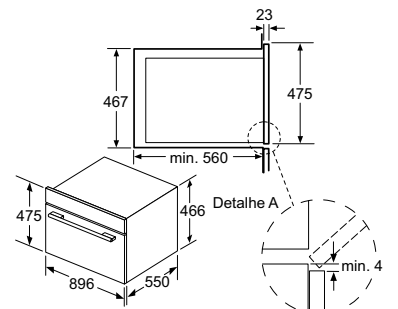

Medidas em mm

# Fornos compactos

## Instalação de fornos compactos

Se o aparelho compacto for instalado por baixo de uma placa, tem de ser observada a seguinte espessura da bancada (se necessário incl. estrutura inferior).

Tipo de placa	espessura min. da bancada
Placa de indução	saliente nivelada 42 mm 43 mm
Placa de indução de superfície integral	52 mm 53 mm
Placa a gás	32 mm 43 mm
Placa elétrica	32 mm 35 mm

Medidas em mm

## Fornos compactos

Montagem de dois aparelhos sobrepostos  
Renovação do ar

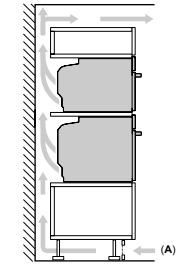

CM776GKB1, CM724G1B1,  
CS736G1B1, CB774G1B1,  
CB734G1B1

A: Abertura p/admissão ar  $\geq 200 \text{ cm}^2$

## Instalação com uma placa

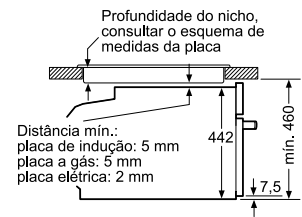

Medidas em mm

## Fornos compactos com micro-ondas

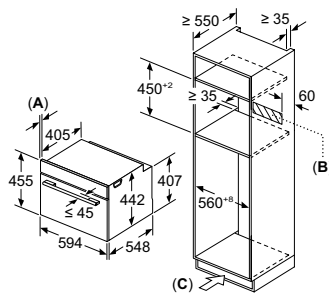
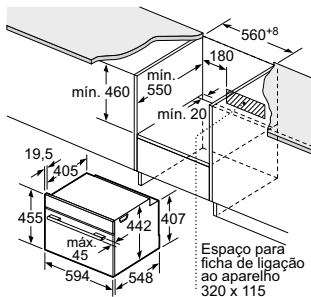

A: 19,5 mm

B: Espaço para ligação do aparelho 320 x 115 mm

C: Espaço para ventilação na base  $\geq 200 \text{ cm}^2$

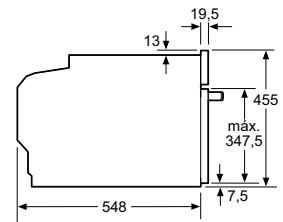

Medidas em mm

CM776GKB1, CM724G1B1

## Forno compacto 100 % vapor

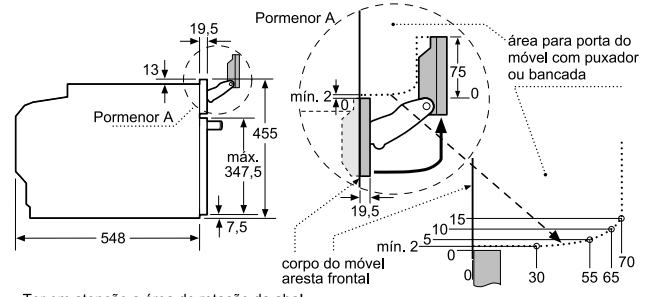
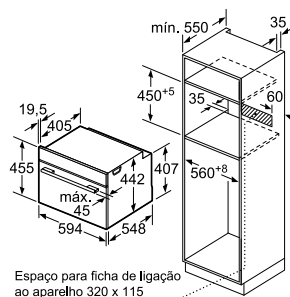
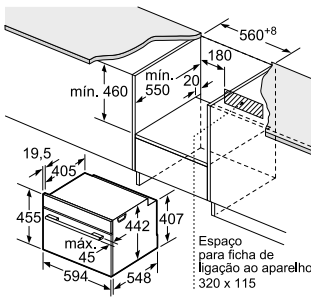

Medidas em mm

CS736G1B1

## Fornos compactos

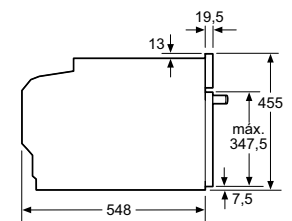
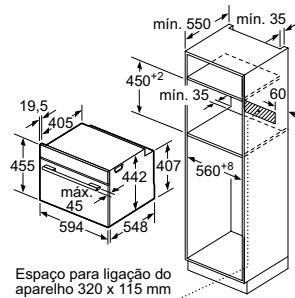
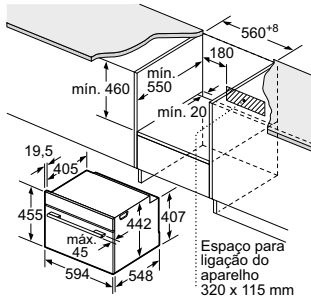

Medidas em mm

CB774G1B1, CB734G1B1

# Fornos compactos, máquina de café integrável e gaveta de aquecimento

## Máquina de café integrável

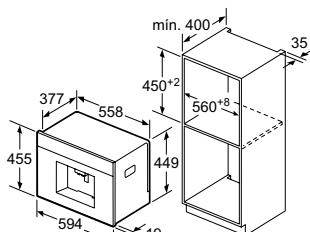

Os recipientes para café em grão e água são retirados pela parte da frente.  
Altura do nicho recomendada 95-145 cm.

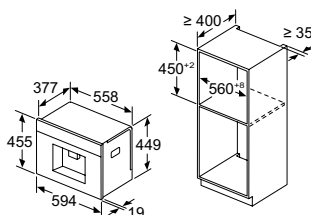

Recipientes de grão e água são removidos pela frente.  
Altura de instalação recomendada: 95-145 mm

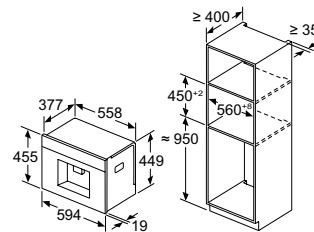

Recipientes de grão e água são removidos pela frente.  
Altura de instalação recomendada: 950-1450 mm

### Medidas em mm Instalação do canto esquerdo

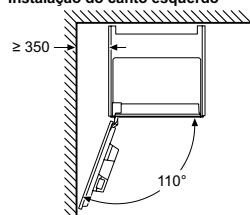

Se se utilizar o limitador de dobradiça de 92°, a distância mín. à parede é de apenas 100 mm

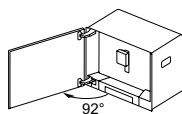

\*Com o acessório opcional 10020041 (disponível nos Serviços Técnicos), é possível a instalação da máquina com uma abertura de 92° e uma distância mínima da parede esquerda de apenas 100 mm.

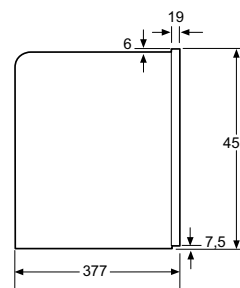

CT718L1B0

Medidas em mm

## Gaveta de aquecimento

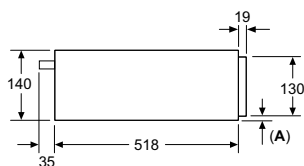

A: 7,5 mm

Fornos compactos com uma altura do aparelho de 455 mm podem ser montados sem divisória por cima da gaveta de aquecimento

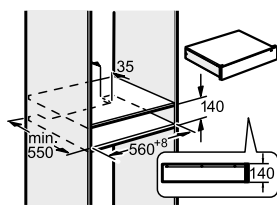

Instalação independente

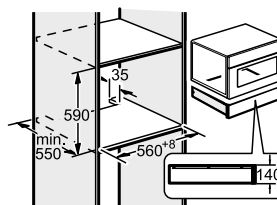

Instalação debaixo de um forno compacto de 45 cm

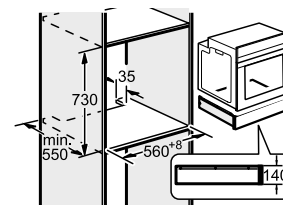

Instalação debaixo de um forno de 60 cm

BI710C1B1

Medidas em mm



# Micro-ondas

**Micro-ondas 45 cm**

**A:** 19,5 mm  
**B:** Espaço para ligar o aparelho 300 x 200 mm  
**C:** Espaço para ventilação na base  $\geq 50 \text{ cm}^2$

**A:** 19,5 mm  
**B:** Espaço para ligar o aparelho 300 x 200 mm  
**C:** Espaço para ventilação na base  $\geq 50 \text{ cm}^2$

**A:** 19,5 mm  
**B:**  $\leq 347,5 \text{ mm}$   
**C:** 7,5 mm

CE732GX81 Medidas em mm

**Micro-ondas**

Instalação em armário superior

**A:** Parede traseira aberta  
**B:** 19,5 mm

Instalação em armário alto

**A:** Saliência em cima:  
 Nicho 362: 6 mm  
 Nicho 365: 3 mm  
**B:** Saliência em baixo: 14 mm

**A:** Parede traseira aberta  
**B:** 19,5 mm

BE732R1B1, BE732L1B1, BF722R1B1, BF722L1B1 Medidas em mm

**Micro-ondas**

Instalação em armário alto

**A:** Parede traseira aberta

Montagem de um micro-ondas no canto

25 litros

\* 20 mm para frente metálica

\* 20 mm para frente metálica

BE555LMS0 Medidas em mm

**Micro-ondas**

Instalação em armário superior

**A:** 20 mm para frente metálica  
**B:** Parede traseira aberta

Montagem de um micro-ondas de 20 l instalado num armário alto

20 litros

Instalação em armário alto

**A:** Parede traseira aberta

Montagem de um micro-ondas no canto

Montagem de um micro-ondas de 20 l instalado num armário alto sobre um forno

20 litros

\* 20 mm para frente metálica

BE525LMS0, BF525LMS0, BF520LMR0 Medidas em mm

**Micro-ondas**

Instalação em armário superior

**A:** Parede traseira aberta

Montagem de um micro-ondas de 20 l instalado num armário alto

**A:** Ressalto frontal em cima:  
 Nicho 362: 6 mm  
 Nicho 365: 3 mm  
**B:** Ressalto frontal em baixo: 14 mm

Instalação em armário alto

**A:** Parede traseira aberta

Montagem de um micro-ondas de 20 l instalado num armário alto sobre um Forno

**A:** Ressalto frontal em cima: 1 mm  
**B:** Ressalto frontal em baixo: 1 mm

BE623LMB3 Medidas em mm

# Placas de indução com ventilação integrada

**Placa flexInduction de 80 cm com ventilação integrada em móvel de 80 cm**

**A:** Distância mínima do recorte da placa até à parede  
**B:** Profundidade do nicho  
**C:** A bancada na qual a placa é montada deve suportar cargas de aprox. 60 kg, se necessário com o auxílio de estruturas inferiores adequadas.  
**D:** Na parede traseira deve ser providenciado um nicho para os tubos. O tamanho e a posição exatos podem ser consultados no desenho específico.

EX875LX67E Medidas em mm

**Placa flexInduction e combiInduction de 80 cm com ventilação integrada em móvel de 80 cm**

**A:** Distância mínima do recorte da placa até à parede  
**B:** Profundidade do nicho  
**C:** A bancada na qual a placa é montada deve suportar cargas de aprox. 60 kg, se necessário com o auxílio de estruturas inferiores adequadas.  
**D:** Na parede traseira deve ser providenciado um nicho para os tubos. O tamanho e a posição exatos podem ser consultados no desenho específico.

ED851HQ26E Medidas em mm

**Placa flexInduction e combiInduction de 80 cm com ventilação integrada em móvel de 60 cm**

**A:** Profundidade do nicho  
**B:** Recorte no painel traseiro necessário para a conduta. O tamanho exato e a posição podem ser consultados no desenho específico.  
**C:** Todos os modelos da classe de 80 cm de largura podem ser instalados em móveis com 60 cm de largura, ajustando os painéis laterais.

EX875LX67E, ED851HQ26E Medidas em mm

**Placa combiInduction de 70 cm com ventilação integrada**

**A:** Distância mínima do recorte da placa até à parede  
**B:** Profundidade do nicho  
**C:** A bancada na qual a placa é montada deve suportar cargas de aprox. 60 kg, se necessário com o auxílio de estruturas inferiores adequadas.  
**D:** Na parede traseira deve ser providenciado um nicho para os tubos. O tamanho e a posição exatos podem ser consultados no desenho específico.

ED751HQ26E Medidas em mm

**Placa combiInduction de 60 cm com ventilação integrada**

**A:** Distância mínima do recorte da placa até à parede  
**B:** Profundidade do nicho  
**C:** A bancada na qual a placa é montada deve suportar cargas de aprox. 60 kg, se necessário com o auxílio de estruturas inferiores adequadas.  
**D:** Na parede traseira deve ser providenciado um nicho para os tubos. O tamanho e a posição exatos podem ser consultados no desenho específico.

ED631HQ26E Medidas em mm

**Placa flexInduction e combiInduction de 80 cm com ventilação integrada**

Vista frontal

EX875LX67E, ED851HQ26E Medidas em mm

**Placas combiInduction de 70 e 60 cm com ventilação integrada**

Vista frontal

ED751HQ26E, ED631HQ26E Medidas em mm

**Placa flexInduction e combiInduction com ventilação integrada**

**A:** Adaptador redondo-plano

Medidas em mm

# Placas de indução com ventilação integrada

**Placa flexInduction e combiInduction com ventilação integrada**  
 Instalação em recirculação sem condutas

Vista lateral  $\geq 50$

Ao instalar diretamente em paredes exteriores não isoladas ( $\mu \geq 0.5 \text{ W/m}^2 \cdot \text{C}$ ), recomendamos a utilização de configurações de recirculação em conduta parcial ou total.

Medidas em mm

**Placa flexInduction e combiInduction com ventilação integrada**  
 Instalação em recirculação com condutas em ilhas:

Recirculação com condutas

Medidas em mm

**Placa flexInduction e combiInduction com ventilação integrada**  
 Instalação em recirculação com condutas em parede:

Profundidade da bancada  $\geq 60 \text{ cm}$ :

**A:** Comprimento do tubo  
**B:** Altura da cozinha  
**C:** Curva 90° de tamanho S  
**D:** Curva 90° de tamanho L  
**E:** Elemento de união  
**F:** Difusor  
**G:** Gaveta encurtada

Kit condutas disponível p/ bancadas  $c/ \geq 600 \text{ mm}$  profundidade e até 960 mm altura

O instalador tem de seleccionar o comprimento do tubo e, se necessário, cortá-lo de acordo com a altura da cozinha

A	B
500	$\leq 990$
1000	$> 990$

Profundidade da bancada  $\geq 65 \text{ cm}$ :

**A:** Comprimento do tubo  
**B:** Altura da cozinha  
**C:** Curva 90° de tamanho M  
**D:** Curva 90° de tamanho L  
**E:** Elemento de união  
**F:** Difusor  
**G:** Gaveta encurtada

O instalador tem de seleccionar o comprimento do tubo e, se necessário, cortá-lo de acordo com a altura da cozinha

A	B
500	$\leq 940$
1000	$> 940$

Profundidade da bancada  $\geq 70 \text{ cm}$ :

**A:** Comprimento do tubo  
**B:** Altura da cozinha  
**C:** Curva 90° de tamanho L  
**D:** Elemento de união  
**E:** Difusor

Kit condutas disponível p/ bancadas  $c/ \geq 700 \text{ mm}$  profundidade e até 960 mm altura

O instalador tem de seleccionar o comprimento do tubo e, se necessário, cortá-lo de acordo com a altura da cozinha

A	B
500	$\leq 960$
1000	$> 960$

Medidas em mm

# Placas de indução com ventilação integrada

**Placa flexinduction e combiinduction com ventilação integrada**  
 Instalação com saída de ar para o exterior

A	E	F	G	H
Tamanho S	≥ 600	547	451	389
Tamanho M	≥ 650	574	475	413
Tamanho L	≥ 700	612	515	453

**A:** Curva 90°  
**B:** Elemento de união  
**C:** Tubo reto  
**D:** Adaptador reto redondo-plano

A	E	F	G	H
Tamanho S	≥ 600	547	545	579
Tamanho M	≥ 650	574	569	603
Tamanho L	≥ 700	612	609	643

**A:** Curva 90°  
**B:** Elemento de união  
**C:** Tubo reto  
**D:** Adaptador reto redondo-plano

Medidas em mm

**Placa flexinduction e combiinduction com ventilação integrada**  
 Instalação com saída de ar para o exterior:

Exemplo 1:

Exemplo 2:

Exemplo 3:

Medidas em mm



# Placas de indução com ventilação integrada.

Posibilidades de Instalação de placas com ventilação integrada de 80 cm

Sem conduta



A placa com ventilação integrada vem equipada de série com o acessório "Plug'n'Play" necessário para a instalação em recirculação sem conduta. O sistema "Plug'n'Play" permite uma instalação rápida e fácil.

Inclui:

- **4 filtros de carvão ativo cleanAir**, com um sistema otimizado de redução de odores (mesmo aqueles com moléculas complexas como, por exemplo, os gerados pela cozedura de peixe), com uma duração de 360 horas de confeção e com um nível de ruído otimizado, graças à melhoria dos parâmetros psicoacústicos.

- **Peça deslizante telescópica**, com vedação autocolante integrada e estrutura de fixação, para uma fácil ligação da saída do aparelho ao recorte no painel traseiro do armário.

Deve prever-se um espaço de circulação de ar  $\geq 400 \text{ cm}^2$  na zona do rodapé do móvel.

Esta configuração requer uma abertura vertical de pelo menos 25 mm na parte de trás do armário. Para uma situação de extração ideal, recomenda-se que aumente esta abertura para 50 mm, se possível.

Recirculação

Com conduta parcial



HZ9VRPD1\*

Para efetuar a instalação em recirculação com conduta total ou parcial de ar, além dos 4 filtros de carvão ativo cleanAir fornecidos de série com a placa com ventilação integrada, é necessário um acessório opcional que inclui:

- **Difusor de ar**, que pode ser ligado diretamente a um sistema de condutas planas de saída de ar, distribuindo-o pelo espaço livre do rodapé, quando se trata de uma conduta parcial, ou pode ser ligado diretamente com fita adesiva a um elemento de saída de ar situado num ponto qualquer do móvel, quando se trata de uma conduta total do ar.

Esta instalação permite um elevado grau de flexibilidade e de personalização no planeamento da saída de ar. Todos os acessórios planos para a saída de ar (DN 150) devem ser encomendados separadamente, consoante o tipo de instalação a efetuar.

Espaço para a circulação de ar  $\geq 400 \text{ cm}^2$

Com conduta total

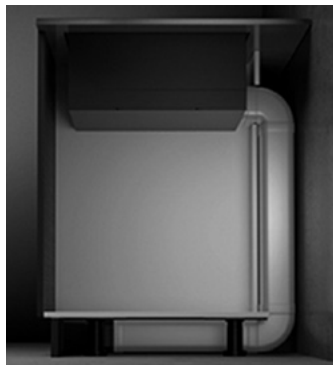

Saída de ar

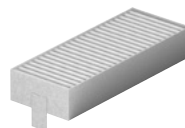

HZ9VEDU0\*

Acessório necessário para a instalação com saída de ar.

Inclui:

- **4 filtros acústicos** de alto desempenho que reduzem significativamente o nível de ruído e melhoram os parâmetros psicoacústicos.

- **Junta de união**, que pode ser ligada a uma conduta plana "macho" (DN 150) antes de a ligar à saída de ar da placa com ventilação integrada, garantindo assim uma estanquidade máxima (a saída de ar do aparelho pode ser ligada diretamente a uma conduta plana "macho" (DN 150)).

\*Os acessórios para o sistema de condutas da instalação em modo de saída de ar não estão incluídos, devem ser solicitados separadamente.

# Placas de indução

**Instalação de placa de indução sobre gaveta**

Placas de indução largura 90 cm      Medidas em mm

**Instalação de placa de indução sobre gaveta**

Placas de indução largura 80, 70 e 60 cm      Medidas em mm

**Instalação de placa de indução sobre gaveta**

Todas as placas de indução      Medidas em mm

**Instalação de placa de indução sobre gaveta**

① Espaço de ventilação necessário

Todas as placas de indução      Medidas em mm

**Placas de indução 90 cm**

**A:** Distância mínima desde o recorte da placa à parede.  
**B:** Profundidade do nicho  
**C:** O espaço livre entre a superfície da bancada e o topo da frente do forno deve ter 30 mm. Ver requisitos de espaço para o forno.

A bancada dentro da qual a placa é instalada tem de suportar cargas de aprox. 60 kg; subestruturas adequadas têm de ser usadas se tal for necessário.

D	E	F
585-600	50	≥ 35
> 600	≥ 50	≥ 50

EX975KXW1E, EX975LXC1E      Medidas em mm

**Placa de indução 90 x 35 cm**

**A:** Distância mínima desde o recorte da placa à parede.  
**B:** Profundidade do nicho  
**C:** O espaço livre entre a superfície da bancada e o topo da frente do forno deve ter 30 mm. Ver requisitos de espaço para o forno.

A bancada dentro da qual a placa é instalada tem de suportar cargas de aprox. 60 kg; subestruturas adequadas têm de ser usadas se tal for necessário.

EX275HXC1E      Medidas em mm

**Placas de indução 80 cm**

**A:** Distância mínima desde o recorte da placa à parede.  
**B:** Profundidade do nicho  
**C:** O espaço livre entre a superfície da bancada e o topo da frente do forno deve ter 30 mm. Ver requisitos de espaço para o forno.

A bancada dentro da qual a placa é instalada tem de suportar cargas de aprox. 60 kg; subestruturas adequadas têm de ser usadas se tal for necessário.

D	E	F
585-600	50	≥ 35
> 600	≥ 50	≥ 50

EX875KYW1E, EX875LEC1E      Medidas em mm

**Placas de indução 70 cm**

**A:** Distância mínima desde o recorte da placa à parede.  
**B:** Profundidade do nicho  
**C:** O espaço livre entre a superfície da bancada e o topo da frente do forno deve ter 30 mm. Ver requisitos de espaço para o forno.

A bancada dentro da qual a placa é instalada tem de suportar cargas de aprox. 60 kg; subestruturas adequadas têm de ser usadas se tal for necessário.

D	E	F
585-600	50	≥ 35
> 600	≥ 50	≥ 50

EX775LYE4E      Medidas em mm

**Placas de indução 70 cm**

**A:** Distância mínima desde o recorte da placa à parede.  
**B:** Profundidade do nicho  
**C:** O espaço livre entre a superfície da bancada e o topo da frente do forno deve ter 30 mm. Ver requisitos de espaço para o forno.

A bancada dentro da qual a placa é instalada tem de suportar cargas de aprox. 60 kg; subestruturas adequadas têm de ser usadas se tal for necessário.

D	E	F
585-600	50	≥ 35
> 600	≥ 50	≥ 50

ED751HSC1E      Medidas em mm

**Placas de indução 60 cm**

**A:** Distância mínima desde o recorte da placa à parede.  
**B:** Profundidade do nicho  
**C:** O espaço livre entre a superfície da bancada e o topo da frente do forno deve ter 30 mm. Ver requisitos de espaço para o forno.

A bancada dentro da qual a placa é instalada tem de suportar cargas de aprox. 60 kg; subestruturas adequadas têm de ser usadas se tal for necessário.

D	E	F
585-600	50	≥ 35
> 600	≥ 50	≥ 50

EX675JYW1E, EX675LYC1E, EX675HXC1E      Medidas em mm

**Placas de indução 60 cm**

**A:** Distância mínima desde o recorte da placa à parede.  
**B:** Profundidade do nicho  
**C:** O espaço livre entre a superfície da bancada e o topo da frente do forno deve ter 30 mm. Ver requisitos de espaço para o forno.

A bancada dentro da qual a placa é instalada tem de suportar cargas de aprox. 60 kg; subestruturas adequadas têm de ser usadas se tal for necessário.

D	E	F
585-600	50	≥ 35
> 600	≥ 50	≥ 50

ED651HSC1E, EH631HDC1E, EH631HEB1E, EH631BE86E      Medidas em mm

**Placas de indução 60 cm**

**A:** Distância mín. desde o nicho da placa até à parede  
**B:** Profundidade de encaixe  
**C:** Com forno encastrado por baixo mín. 30 mm, possivelmente mais  
 Ver requisitos de espaço para o forno

**D:** Chanfro máx. 1 mm

EX601HEB1E      Medidas em mm

# Placas dominó, vitrocerâmicas e a gás

## Combinações de placas dominó

Combinações possíveis com as respectivas medidas do aparelho e de recorte

Tipo de largura: 30 60 70 80 90  
Largura do aparelho: 302 602 710 812 912

	A	B	C	D	L	X
2x30	302	302	-	-	604	572
1x30, 1x60	302	602	-	-	904	872
1x30, 1x70*	302	710	-	-	1012	980
1x30, 1x80	302	812	-	-	1114	1082
1x30, 1x90	302	912	-	-	1214	1182
3x30	302	302	302	-	906	874
2x30, 1x60	302	302	602	-	1206	1174
2x30, 1x70*	302	302	710	-	1314	1282
2x30, 1x80	302	302	812	-	1416	1384
2x30, 1x90	302	302	912	-	1516	1484
1x30, 1x75	302	750	-	-	1052	1016
2x30, 1x75	302	302	750	-	1354	1318
4x30	302	302	302	302	1208	1176

\*Não é possível com placa de indução de 70 cm

Figura da tabela das combinações dominó com as respectivas medidas do aparelho e de recorte

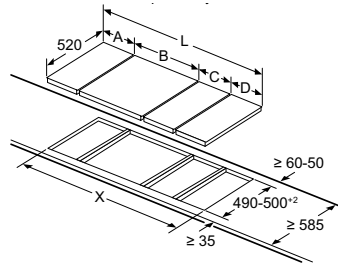

Para a montagem de dois ou vários elementos lado a lado são necessários um ou vários conjuntos de montagem (2 elementos - 1 conjunto de montagem, 3 elementos - 2 conjuntos de montagem, etc.

Medidas de recorte (X) consoante a combinação, consultar a tabela.

Medidas em mm

## Instalação de placa de indução sobre gaveta

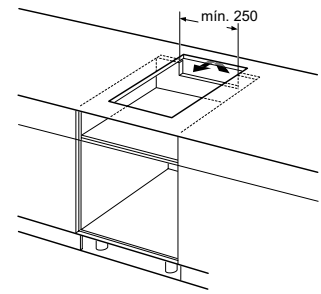

Placas de indução dominó. Largura 30 cm Medidas em mm

## Acessório de união

Conjunto de montagem (HZ394301) para placa dominó

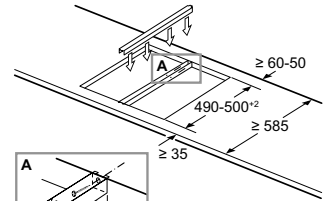

B: Dependendo da profundidade do recorte

HZ394301

Medidas em mm

## Placas dominó flexInduction e de indução 30 cm

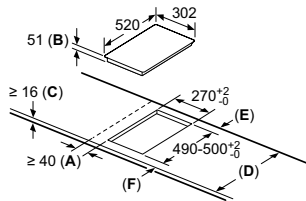

A: Distância mínima desde o recorte da placa à parede.  
B: Profundidade do nicho  
C: O espaço livre entre a superfície da bancada e o topo da frente do forno deve ter 30 mm. Ver requisitos de espaço para o forno.

A bancada dentro da qual a placa é instalada tem de suportar cargas de aprox. 60 kg; subestruturas adequadas têm de ser usadas se tal for necessário.

D	E	F
585-600	50	≥ 35
> 600	≥ 50	≥ 50

EX375FXB1E, EH375FBB1E

Medidas em mm

## Placa dominó wok a gás 30 cm

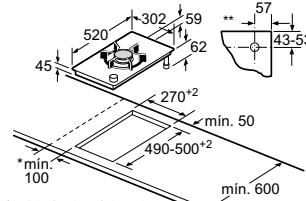

\* Distância mínima do recorte da placa até à parede  
\*\* Posição da ligação de gás dentro do recorte  
\*\*\* Com forno encastrado por baixo eventualmente mais; ver requisitos de medidas do forno

ER3A6B70

Medidas em mm

## Placa dominó a gás 30 cm

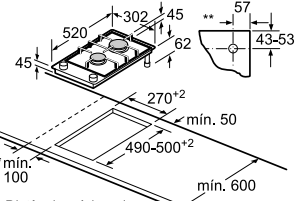

\* Distância mínima do recorte da placa até à parede  
\*\* Posição da ligação de gás dentro do recorte  
\*\*\* Com forno encastrado por baixo eventualmente mais; ver requisitos de medidas do forno

ER3A6BB70

Medidas em mm

## Placa vitrocerâmica 60 cm

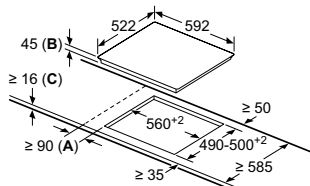

A: Distância mínima entre o recorte da placa e a parede.  
B: Profundidade do nicho  
C: Com o forno encastrado por baixo, mín. 20, possivelmente mais; ver requisitos de espaço para o forno.

ET631FFP8E

Medidas em mm

## Placa a gás de vidro vitrocerâmico 90 cm

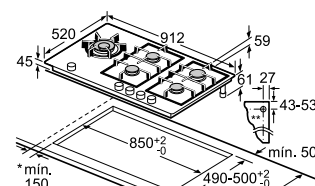

\* Distância mínima do recorte da placa até à parede  
\*\* Posição da ligação de gás dentro do recorte  
\*\*\* Com forno encastrado por baixo eventualmente mais; ver requisitos de medidas do forno

ER9A6S70

Medidas em mm

## Placa a gás de vidro vitrocerâmico 75 cm

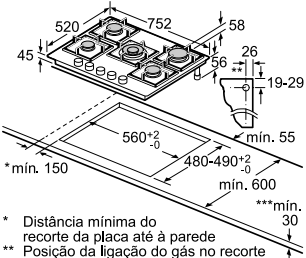

\* Distância mínima do recorte da placa até à parede  
\*\* Posição da ligação do gás no recorte  
\*\*\* Com forno encastrado por baixo eventualmente mais; ver requisitos de medidas do forno

EP7A6QB90

Medidas em mm

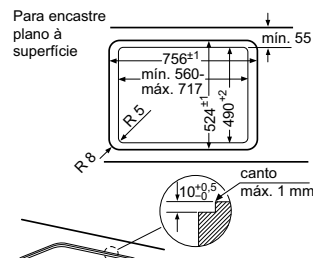

## Placa a gás de vidro vitrocerâmico 60 cm

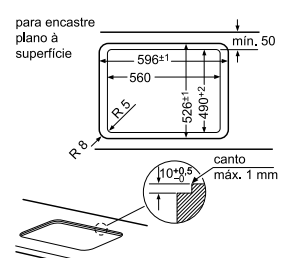

\* Distância mínima do recorte da placa até à parede  
\*\* Posição da ligação do gás no recorte  
\*\*\* Com forno encastrado por baixo eventualmente mais; ver requisitos de medidas do forno

EP6A6PB20

Medidas em mm

# Exaustor de bancada

## Exaustor de bancada

### Instalação homogênea (Seamless combination) (acessórios especiais necessários)

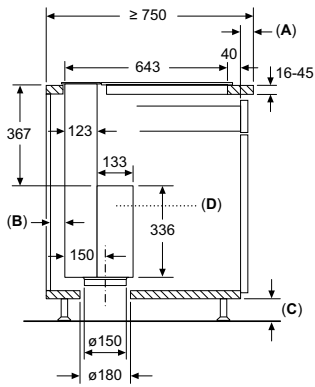

- A:** Sobressaliência bancada - corpo
- B:**  $\geq 20$  mm entre zona de aspiração do Guided Air e parede do móvel
- C:**  $\geq 60$  mm para modo de funcionamento em recirculação de ar  
 $\geq 100$  mm para modo de funcionamento em saída de ar com conduta no rodapé
- D:** Unidade do motor tem de estar sempre acessível

### Instalação padrão integrada na superfície

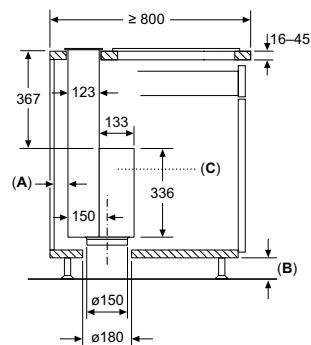

- Padrão: com nervura da bancada entre o ventilador de bancada e a placa
- A:**  $\geq 20$  mm entre zona de aspiração do Guided Air e parede do móvel
- B:**  $\geq 60$  mm para modo de funcionamento em recirculação de ar  
 $\geq 100$  mm para modo de funcionamento em saída de ar com conduta no rodapé
- C:** Unidade do motor tem de estar sempre acessível

### Instalação padrão integrada na superfície

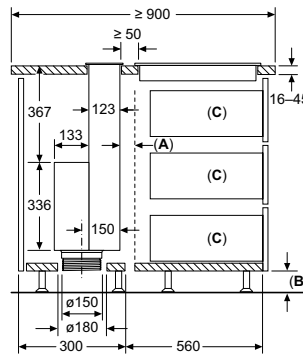

- Padrão: com nervura da bancada entre o ventilador de bancada e a placa
- A:** Fenda de ventilação para placa
- B:**  $\geq 60$  mm para modo de funcionamento em recirculação de ar  
 $\geq 100$  mm para modo de funcionamento em saída de ar com conduta no rodapé
- C:** Máx. profundidade de extração
- Unidade do motor tem de estar sempre acessível

### Instalação homogênea (Seamless combination) (Acessórios especiais necessários)

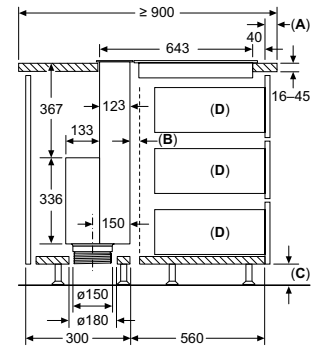

- A:** Sobressaliência bancada - corpo
- B:** Fenda de ventilação para placa
- C:**  $\geq 60$  mm para modo de funcionamento em recirculação de ar  
 $\geq 100$  mm para modo de funcionamento em saída de ar com conduta no rodapé
- D:** Máx. profundidade de extração
- Unidade do motor tem de estar sempre acessível

### Combinação com placa elétrica

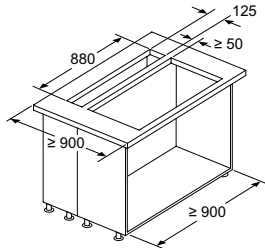

- Combinação com placa a gás não é possível
- Para evitar perdas de potência, respeite o seguinte:
- Não instalar armários superiores acima do aparelho
  - Distância de elementos de prateleira abertos acima do aparelho, mín. 650 mm (recomendado)
  - Distância à esquerda/à direita entre aparelho e parede/armário superior contíguo, mín. 500 mm
  - Distância entre estrutura do aparelho e parede, mín. 50 mm

### Combinação com placa elétrica Instalação padrão integrada na superfície

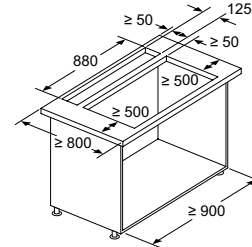

- Padrão: com nervura da bancada entre o ventilador de bancada e a placa
- Combinação com placa a gás não é possível
- Para evitar perdas de potência, respeite o seguinte:
- Não instalar armários superiores ou elementos de prateleira abertos acima do aparelho
  - Distância à esquerda/à direita entre aparelho e parede/armário superior contíguo, mín. 500 mm
  - Distância entre estrutura do aparelho e parede, mín. 50 mm

### Combinação com placa elétrica Instalação homogênea (Seamless combination) integrada na superfície

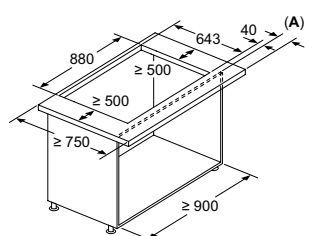

- A:** Sobressaliência bancada - corpo
- Combinação com placa a gás não é possível
- Para evitar perdas de potência, respeite o seguinte:
- Não instalar armários superiores ou elementos de prateleira abertos acima do aparelho
  - Distância à esquerda/à direita entre aparelho e parede/armário superior contíguo, mín. 500 mm
  - Distância entre estrutura do aparelho e parede, mín. 50 mm

### Combinação com placa elétrica Instalação homogênea (Seamless combination) integrada na superfície

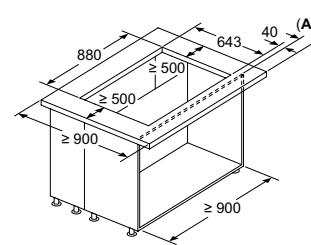

- A:** Sobressaliência bancada - corpo
- Combinação com placa a gás não é possível
- Para evitar perdas de potência, respeite o seguinte:
- Não instalar armários superiores ou elementos de prateleira abertos acima do aparelho
  - Distância à esquerda/à direita entre aparelho e parede/armário superior contíguo, mín. 500 mm

### Recomendação de planeamento do modo de funcionamento em recirculação de ar

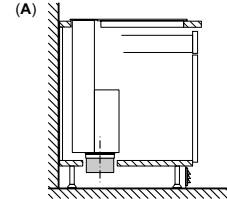

- A:** Parede exterior - Valor  $U \leq 0,5W/(m^2K)$
- Instalação padrão: parcialmente conduzida na área do rodapé

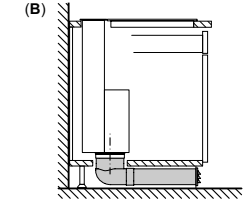

- B:** Parede exterior - Valor  $U > 0,5W/(m^2K)$
- Instalação com conduta totalmente conduzida até ao rodapé em caso de paredes exteriores com fraco isolamento ou sobre pisos frios

LD98WMM60

Medidas em mm

### Acessório para instalação do exaustor LD98WMM60 com o motor em separado - até 3 metros

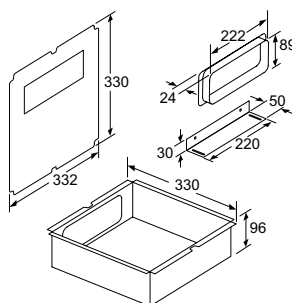

LZ21WWM11

Medidas em mm



# Exaustores de teto

## Exaustores de teto 90 cm

A saída do ventilador pode ser rodada nas quatro direções possíveis

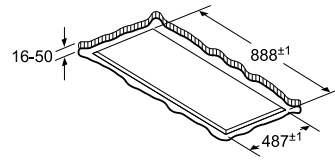
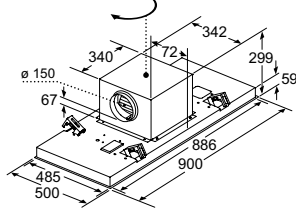

Não monte diretamente na placa de gesso cartonado ou materiais leves semelhantes do teto suspenso. É necessária uma subestrutura adequada, que esteja bem fixa ao teto de betão.

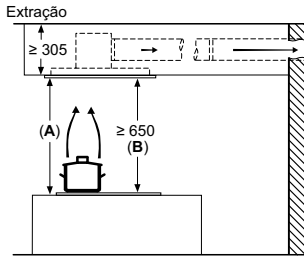

**A:** Desempenho ideal 700-1500  
**B:** A partir da aresta superior da grelha

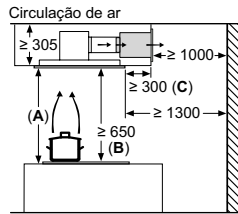

**A:** Desempenho ideal 700-1500  
**B:** A partir da aresta superior da grelha  
**C:** A distância pode ser reduzida até 70 mm, desde que a altura da cobertura pendurada seja  $\geq 340$  mm.

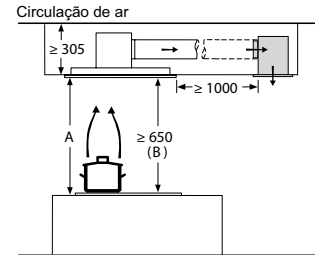

**A:** Desempenho ideal 700-1500  
**B:** A partir do rebordo superior do suporte de painéis

LR97CBS20, LR97CAQ50

Medidas em mm

## Exaustor de teto slim 120 cm

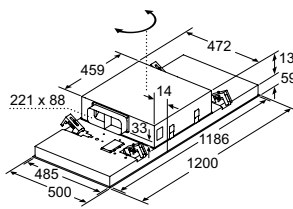

A saída do ventilador pode ser rodada nas quatro direções

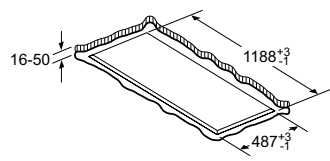

Não monte diretamente na placa de gesso cartonado ou materiais leves semelhantes do teto suspenso. É necessária uma subestrutura adequada, que esteja bem fixa ao teto de betão.

LR26CBS20

Medidas em mm

## Exaustor de teto slim 90 cm

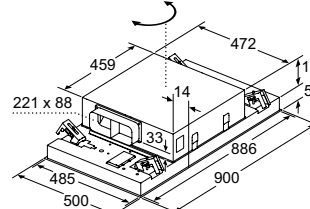

A saída do ventilador pode ser rodada nas quatro direções possíveis

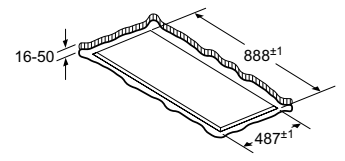

Não monte diretamente na placa de gesso cartonado ou materiais leves semelhantes do teto suspenso. É necessária uma subestrutura adequada, que esteja bem fixa ao teto de betão.

LR96CBS20

Medidas em mm

## Exaustor de teto slim 120 e 90 cm

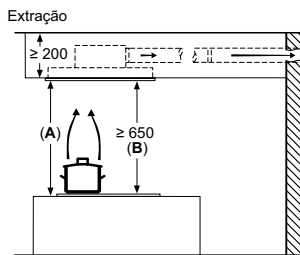

**A:** Desempenho ideal 700-1500  
**B:** A partir da aresta superior da grelha

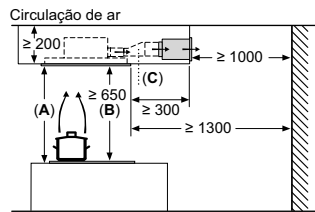

**A:** Desempenho ideal 700-1500  
**B:** A partir da aresta superior da grelha  
**C:** Peça de ligação (de um conduta retangular para uma conduta redonda). Não incluído no volume de fornecimento.

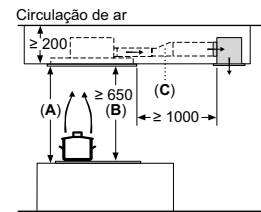

**A:** Desempenho ideal 700-1500  
**B:** A partir da aresta superior da grelha  
**C:** Peça de ligação (de um conduta retangular para uma conduta redonda). Não incluído no volume de fornecimento.

LR26CBS20, LR96CBS20

Medidas em mm

## Módulos de recirculação para exaustores de teto LR97CBS20, LR97CAQ50

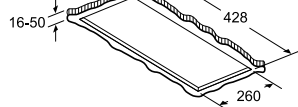
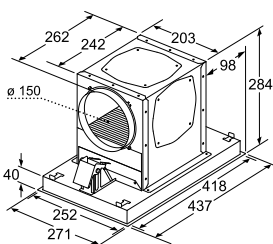

LZ21JCC56, LZ20JCD50, LZ21JCC26, LZ20JCD20

Medidas em mm

## Módulos de recirculação para exaustores de teto slim LR26CBS20, LR96CBS20

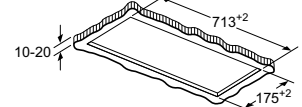
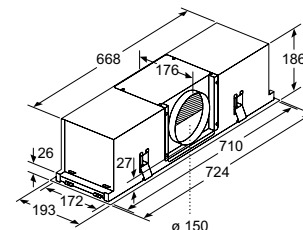

O elemento de ligação pode ser deslocado em função da situação de montagem.

LZ21JXC21

Medidas em mm

# Campânulas de ilha e de parede

## Campânulas de ilha 90 cm

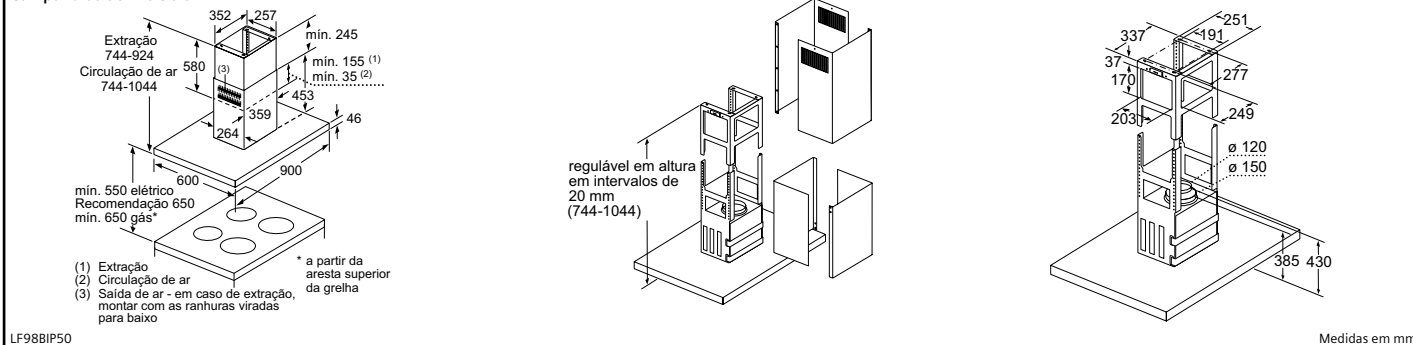

## Campânula de ilha. Suporte para extensão de conduta de 1100 mm

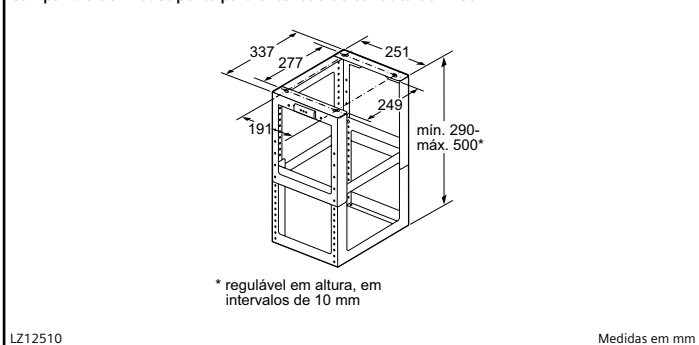

## Campânula de ilha. Suporte para extensão de conduta de 1600 mm

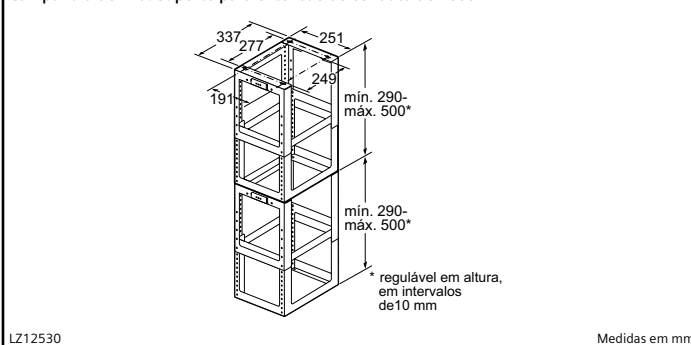

## Campânula de parede de design inclinado 90 cm

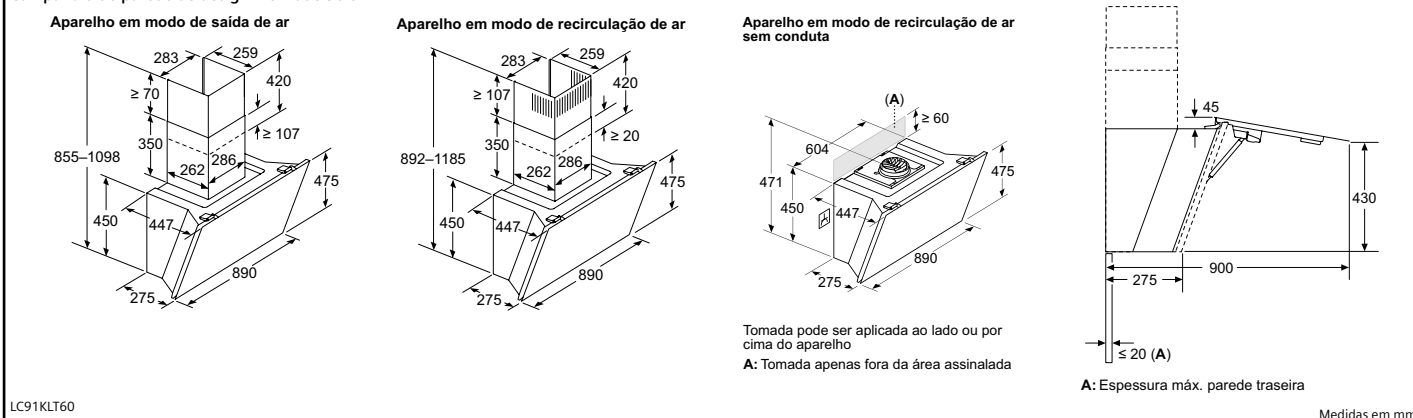

## Campânula de parede de design inclinado 80 cm

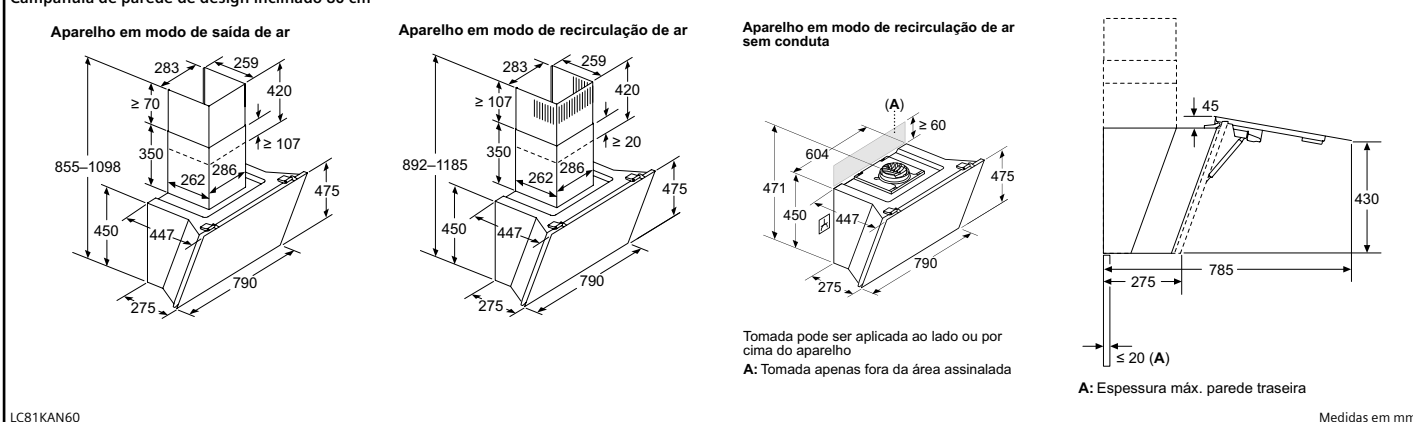

# Campânulas de parede, design inclinado

## Campânulas de parede de design inclinado 90 e 80 cm

### Instalação na parede com conduta decorativa

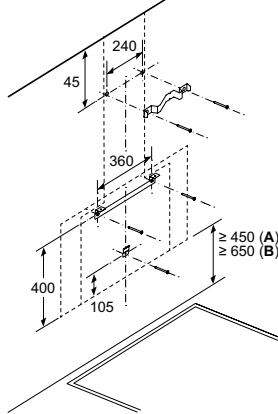

- A: Elétrico
- B: Gás - desde o bordo superior do suporte para painéis

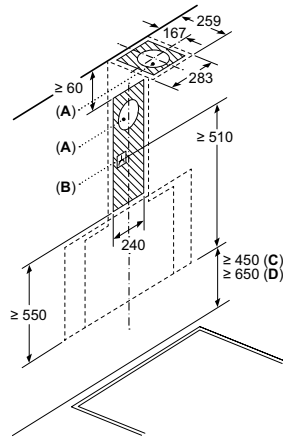

- A: Saída de extração do ar
- B: Tomada
- C: Elétrico
- D: Gás - desde o bordo superior do suporte para painéis

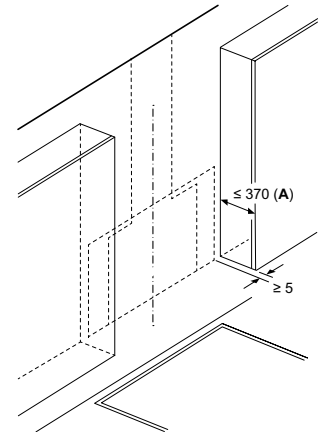

- A: Profundidade máx. dos armários superiores laterais (incl. porta) devido a instalação da placa de vidro
- Aparelho deve ser instalado antes dos armários superiores, se estes tiverem profundidade maior que 370 mm

LC91KLT60, LC81KAN60

Medidas em mm

## Campânula de parede de design inclinado 80 cm

### Aparelho em modo de saída de ar

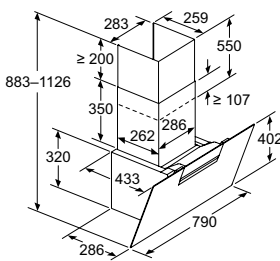

### Aparelho em modo de recirculação de ar

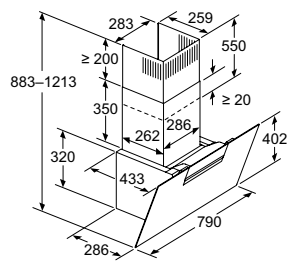

### Aparelho em modo de recirculação de ar sem conduta

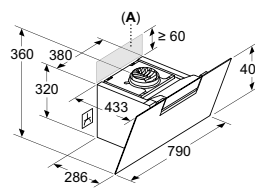

Tomada pode ser aplicada ao lado ou por cima do aparelho

- A: Tomada apenas fora da área assinalada

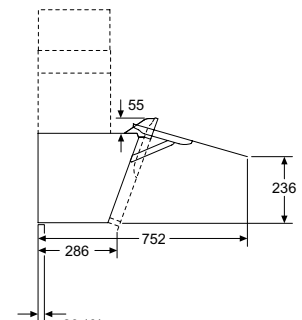

- A: Espessura máx. parede traseira

### Instalação na parede com conduta decorativa

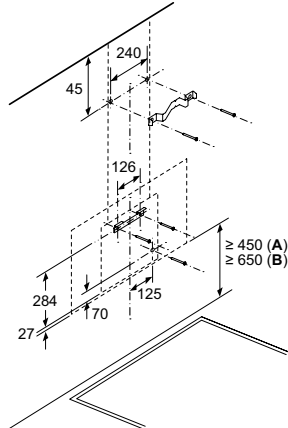

- A: Elétrico
- B: Gás - desde o bordo superior do suporte para painéis

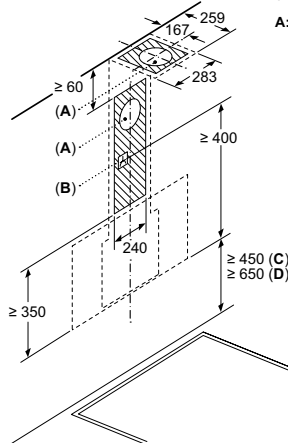

- A: Saída de extração do ar
- B: Tomada
- C: Elétrico
- D: Gás - desde o bordo superior do suporte para painéis

LC87KFN60

Medidas em mm

# Campânulas de parede

## Campânulas de parede 90 cm

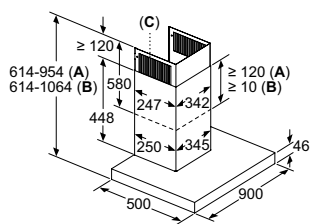

- A:** Extração  
**B:** Circulação de ar  
**C:** Saída de ar - em caso de extração, montar com as ranhuras viradas para baixo

LC91BUR50, LC98BIP50, LC97BHP50

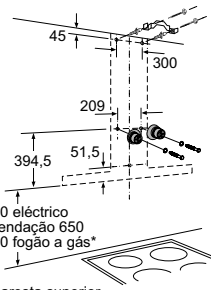
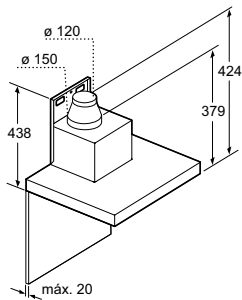

\* a partir da aresta superior da grelha

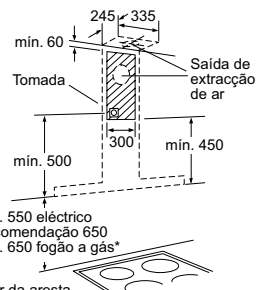

\* a partir da aresta superior da grelha

Medidas em mm

## Campânulas de parede 90 cm

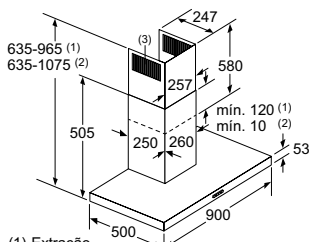

- (1) Extração  
 (2) Circulação de ar  
 (3) Saída de ar - em caso de extração, montar com as ranhuras viradas para baixo

LC97BHM50, LC96BHM50, LC96BBC50, LC96BBC60

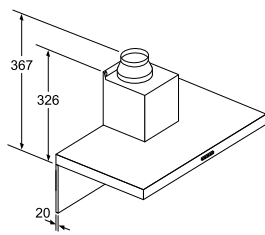

Caso seja utilizada uma parede traseira, o design do aparelho tem de ser respeitado.

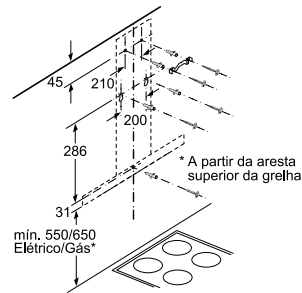

\* A partir da aresta superior da grelha

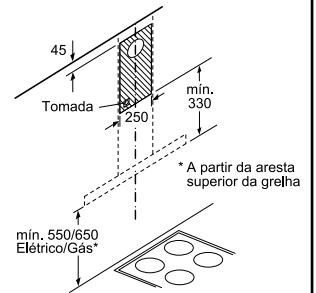

\* A partir da aresta superior da grelha

Medidas em mm

## Campânula de parede 60 cm

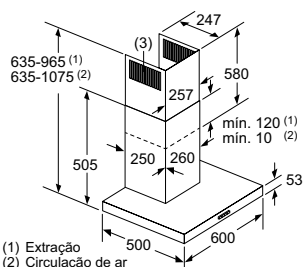

- (1) Extração  
 (2) Circulação de ar  
 (3) Saída de ar - em caso de extração, montar com as ranhuras viradas para baixo

LC67BHM50

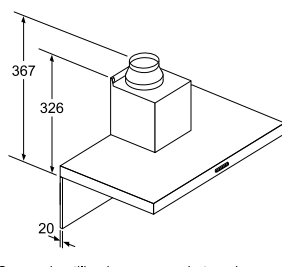

Caso seja utilizada uma parede traseira, o design do aparelho tem de ser respeitado.

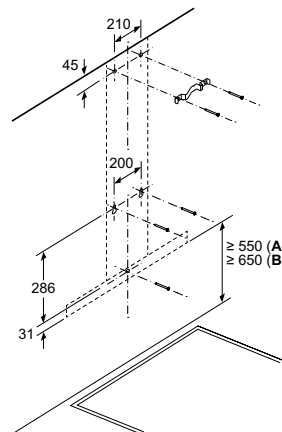

A: Eléctrico

B: Gás - desde o bordo superior do suporte para painéis

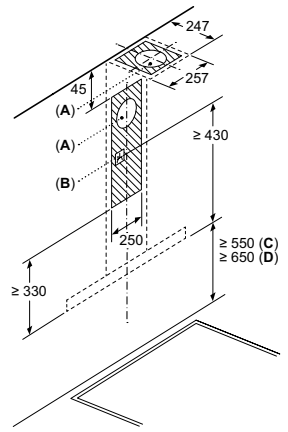

A: Saída de extração do ar

B: Tomada

C: Eléctrico

D: Gás - desde o bordo superior do suporte para painéis

Medidas em mm



# Módulos de recirculação de ar para campânulas

## Módulos de recirculação de ar cleanAir Plus e regenerável integrados para campânula de ilha

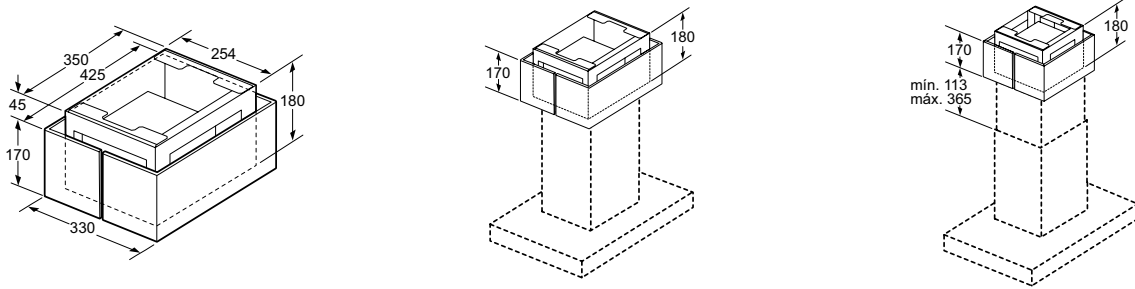

LZ22CXC56, LZ22FXD51

Medidas em mm

## Módulos de recirculação de ar cleanAir Plus e regenerável integrados para campânulas de parede iQ700 e iQ500

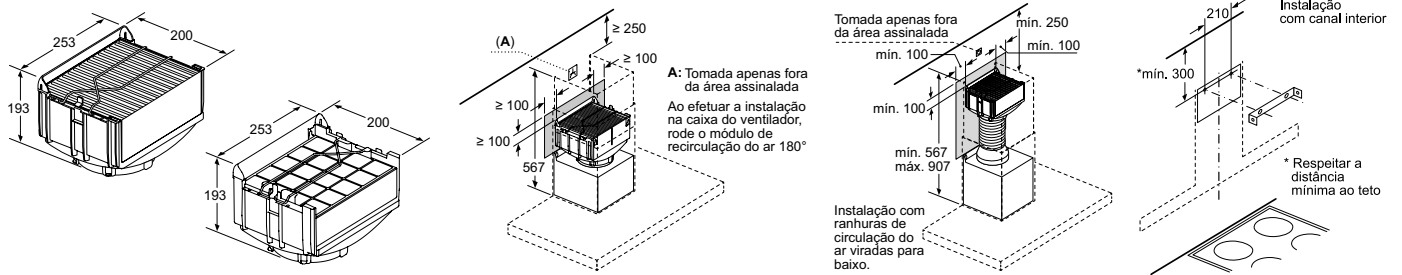

LZ11CXI16, LZ10FXJ05

Medidas em mm

## Módulos de recirculação de ar cleanAir Plus e regenerável integrados para campânulas de parede iQ300 e iQ100

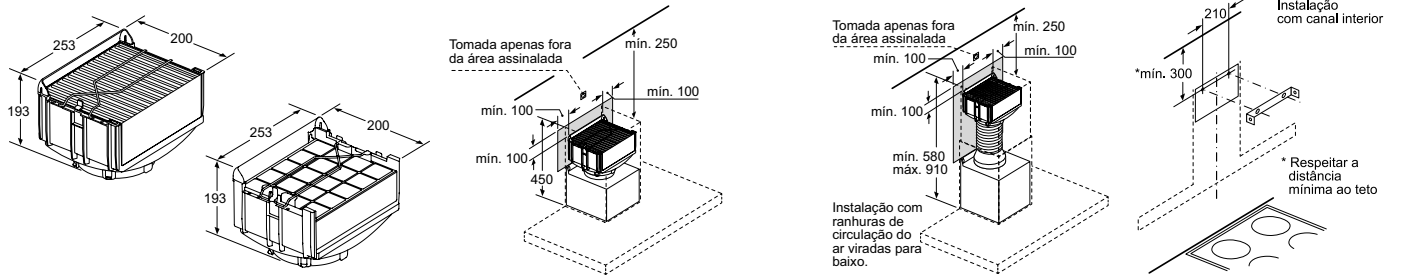

LZ11DXI16, LZ10FXJ00

Medidas em mm

# Exaustores telescópicos

## Exaustor telescópico 90 cm

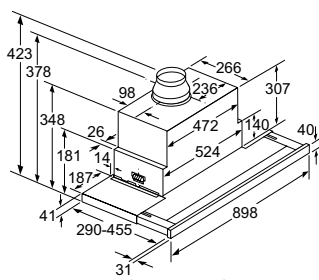

Adaptação da profundidade do filtro extensível possível até 29 mm

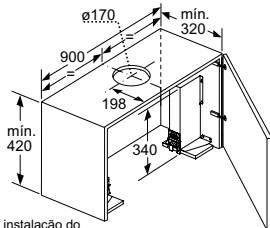

Na instalação do exaustor com painel plano de 90 cm num armário superior com 90 cm de largura é necessário um kit de instalação. Os dois suportes de instalação são aparafusados no móvel, à direita e à esquerda. Instalação de acordo com a matriz.

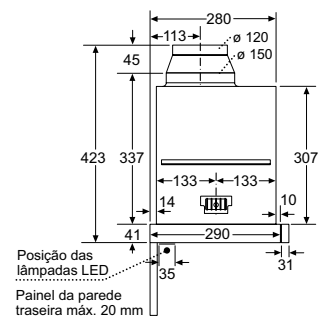
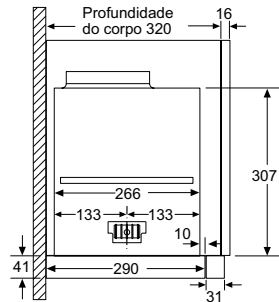
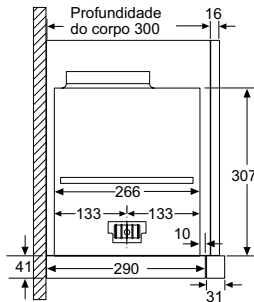
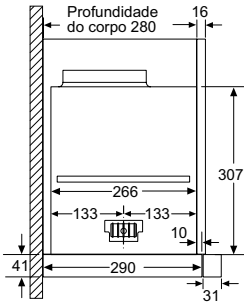
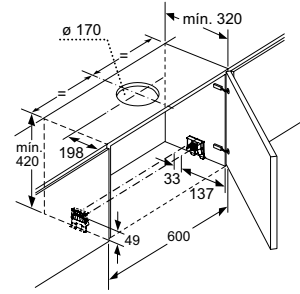

LI99SA684

Medidas em mm

## Exaustor telescópico 60 cm

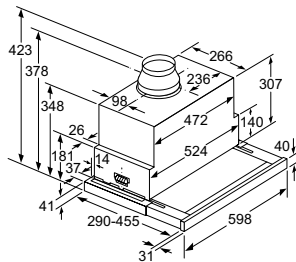

Adaptação da profundidade do filtro extensível possível até 29 mm

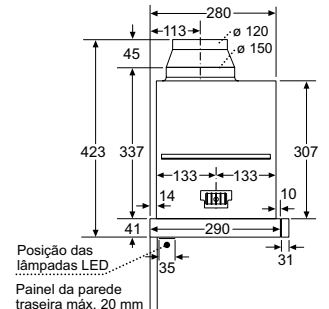
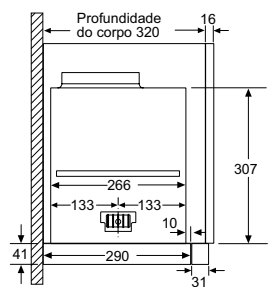
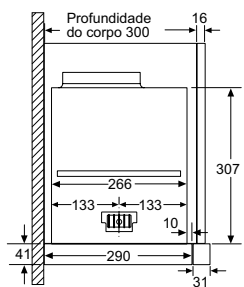
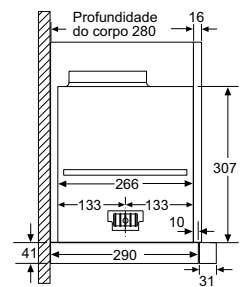
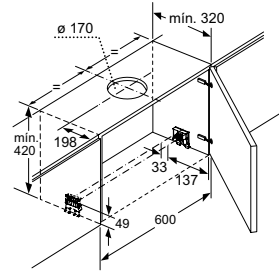

LI69SA684

Medidas em mm

# Exaustores telescópicos

## Exaustor telescópico 90 cm

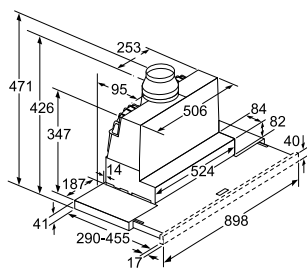

Adaptação da profundidade do filtro extensível possível até 29 mm

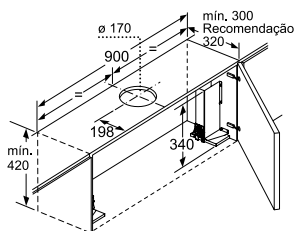

No caso de instalação do exaustor telescópico de 90 cm num armário superior com 90 cm de largura, é necessário um acessório de instalação (peça 11010524). Os dois suportes de instalação são aparafusados no móvel, à esquerda e à direita. Instalar de acordo com a matriz.

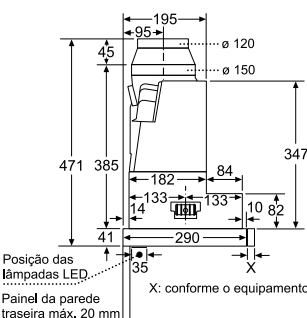
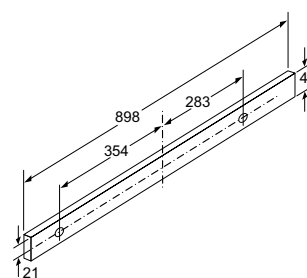
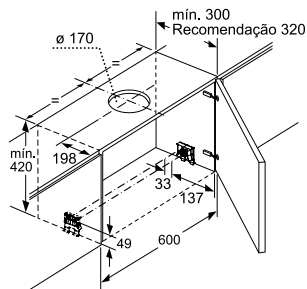

Posição das lâmpadas LED  
Panela da parede traseira máx. 20 mm  
X: conforme o equipamento

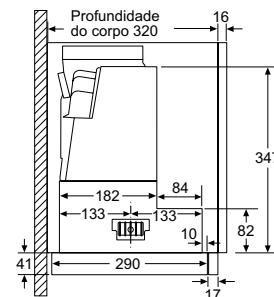
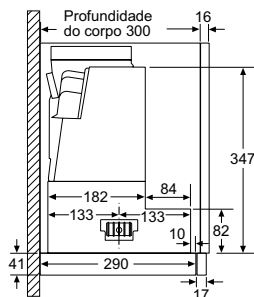
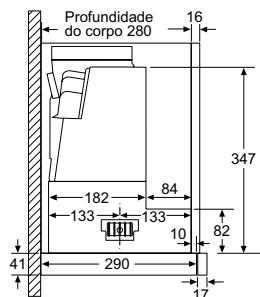

LI97SA531

Medidas em mm

## Exaustor telescópico 60 cm

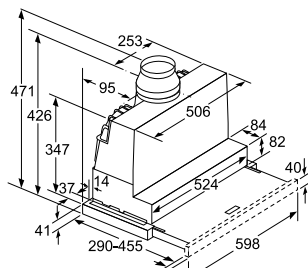

Adaptação da profundidade do filtro extensível possível até 29 mm

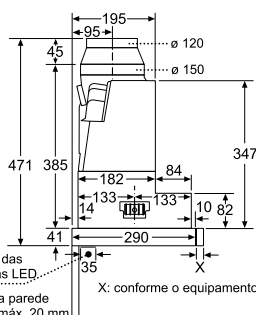
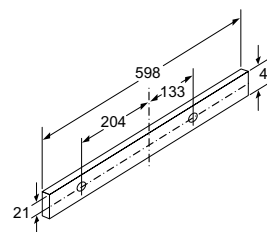
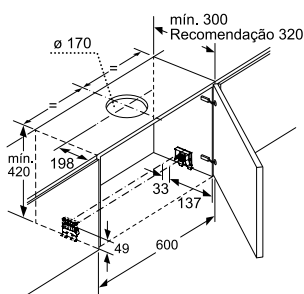

Posição das lâmpadas LED  
Panela da parede traseira máx. 20 mm  
X: conforme o equipamento

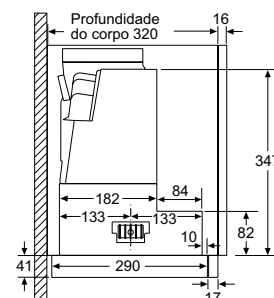
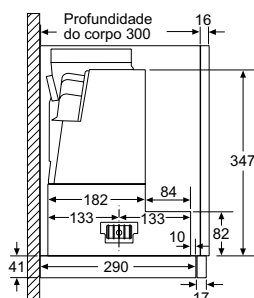
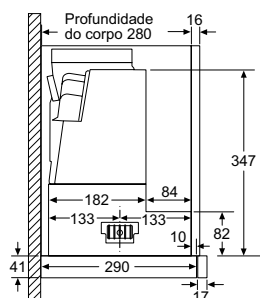

LI67SA531

Medidas em mm

# Exaustores telescópicos

## Exaustor telescópico 60 cm

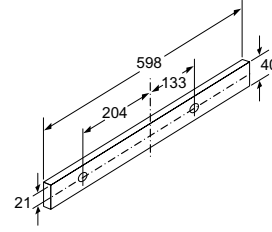
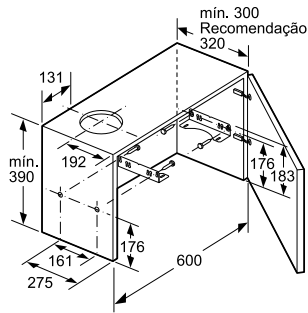
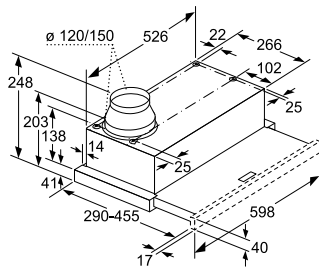

Adaptação da profundidade do filtro extensível possível até 29 mm

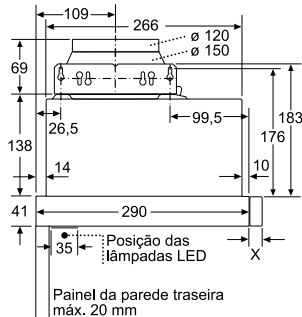

X: conforme o equipamento

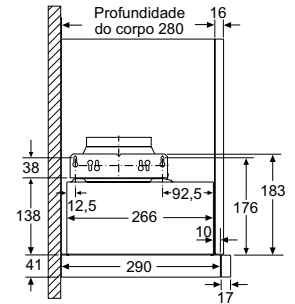
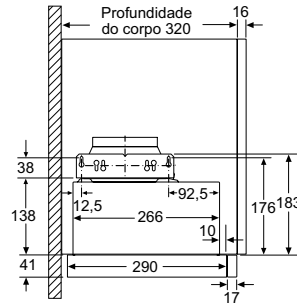
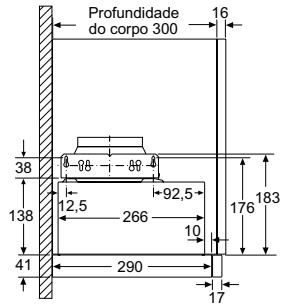

L164MB521

Medidas em mm

## Módulos de recirculação de ar cleanAir Plus e regenerável para exaustores telescópicos

Instalação do exaustor telescópico com módulo de recirculação de ar e aro de encastre

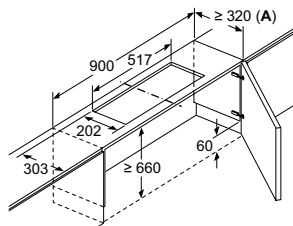

A: Consultar tabela de combinações

Instalação do exaustor telescópico com módulo de recirculação de ar

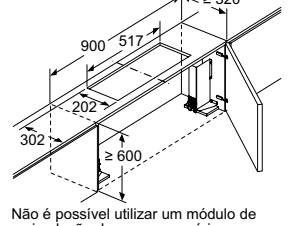

Não é possível utilizar um módulo de recirculação de ar para armários com membros transversais (portas tipo elevador)

Instalação do exaustor telescópico com módulo de recirculação de ar

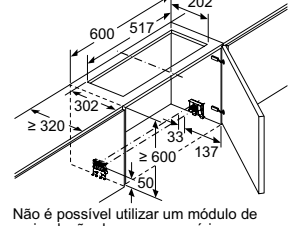

Não é possível utilizar um módulo de recirculação de ar para armários com membros transversais (portas tipo elevador)

Instalação da tampa de design integrada com módulo de recirculação de ar

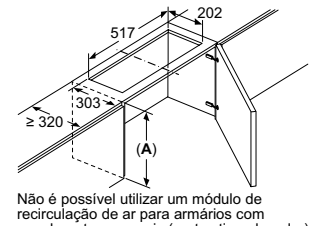

Não é possível utilizar um módulo de recirculação de ar para armários com membros transversais (portas tipo elevador)  
A: ≥ altura do aparelho + 230 mm

Instalação do exaustor telescópico com módulo de recirculação de ar e aro de encastre

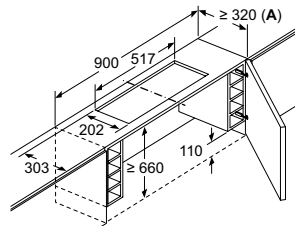

A: Consultar tabela de combinações

Instalação do exaustor telescópico com módulo de recirculação de ar

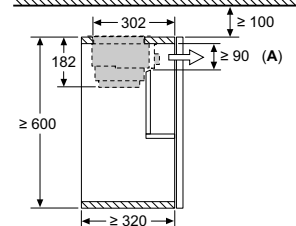

A: Substituição do filtro

Instalação do exaustor telescópico com módulo de recirculação de ar e aro de encastre

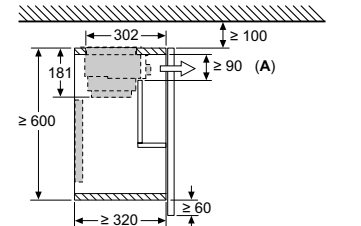

A: Substituição do filtro

LZ11XC16, LZ11ITD11

Medidas em mm



# Exaustores integráveis. Chaminés de design integrado

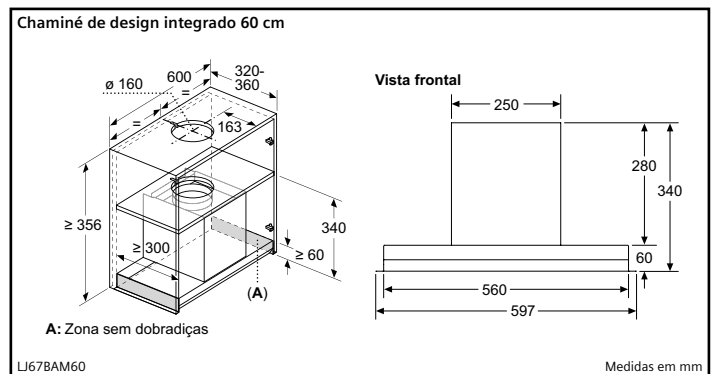
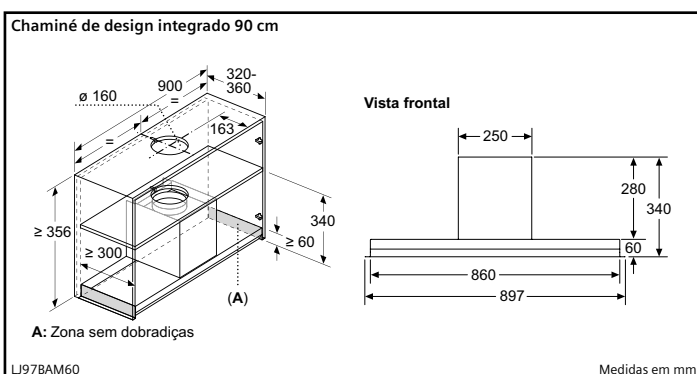
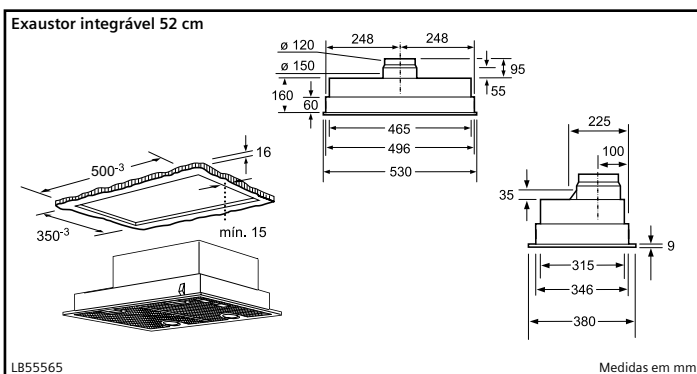
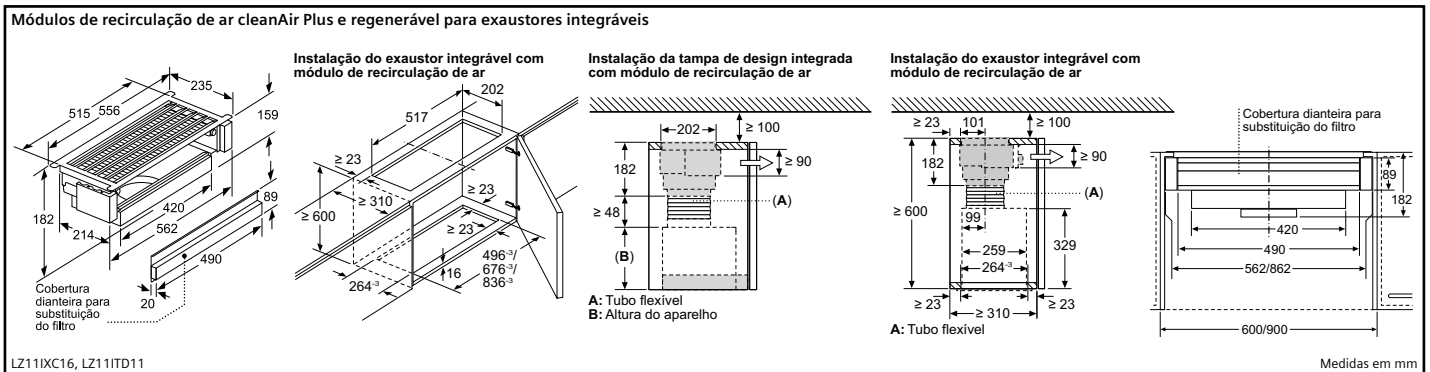
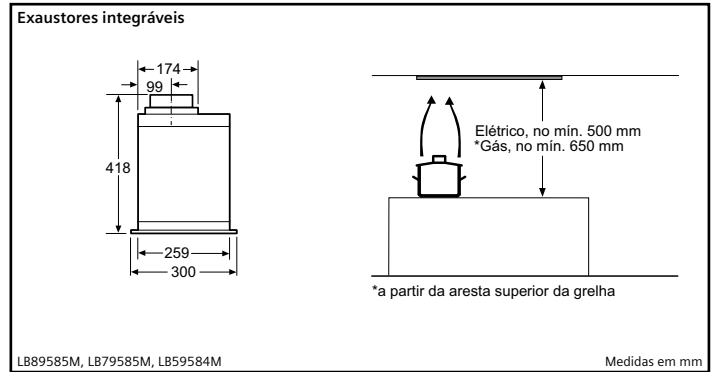
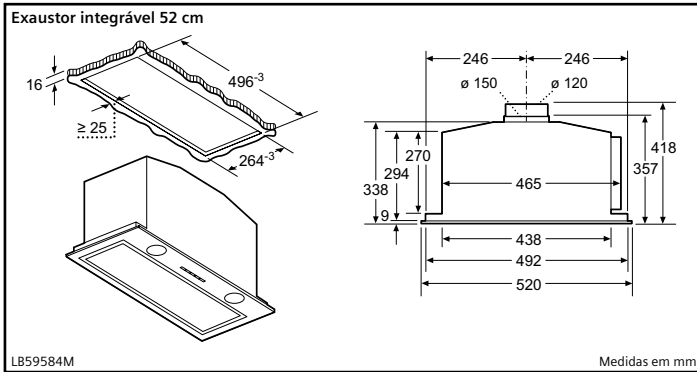
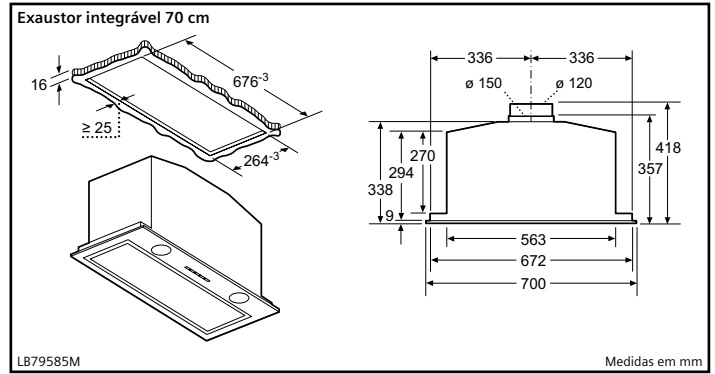
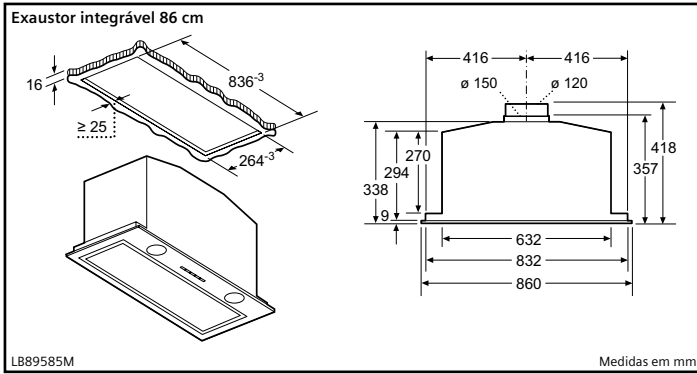

# Chaminés de design integrado. Máquinas de lavar roupa

## Chaminés de design integrado

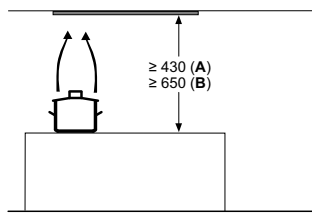

a partir da aresta superior da grelha  
**A:** Elétrico, no min. 430  
**B:** Gás, no min. 650

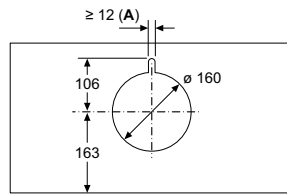

**A:** Passagem de cabo

vista lateral

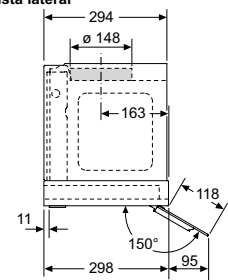

Instalação da tampa de design integrada com módulo de recirculação de ar e extensão da chaminé 187 - 360 mm

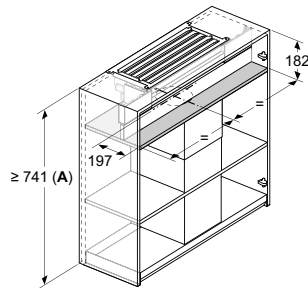

Combinação com extensão da chaminé requer fundo falso para fixação da conduta superior

**A:** Extensão curta da chaminé

Instalação da tampa de design integrada com módulo de recirculação de ar e extensão da chaminé

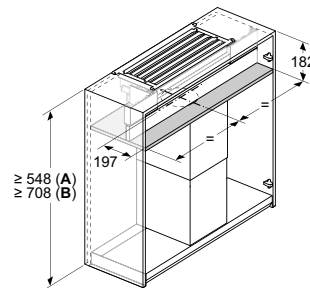

Combinação com extensão da chaminé requer fundo falso para fixação da conduta superior

**A:** Extensão da chaminé 187 - 360 mm  
**B:** Extensão da chaminé 450 - 854 mm

LJ978AM60, LJ678AM60

Medidas em mm

## Máquinas de lavar roupa i-Dos

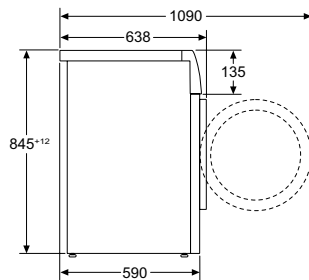
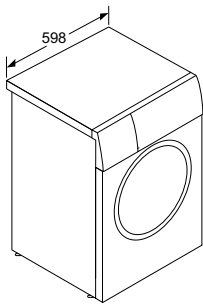

WG56B2A0ES, WG54B2A0ES

Medidas em mm

## Máquinas de lavar roupa i-Dos

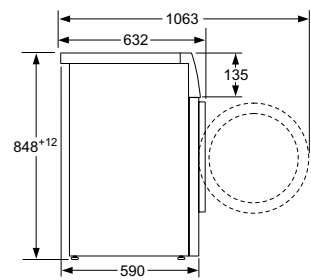
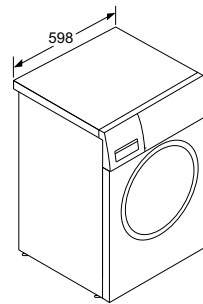

WM14LPHYES, WM14LPH1ES

Medidas em mm

## Máquinas de lavar roupa i-Dos

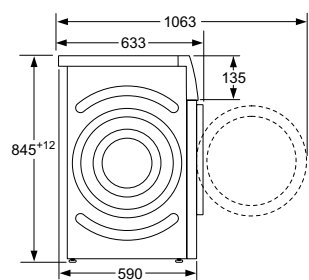
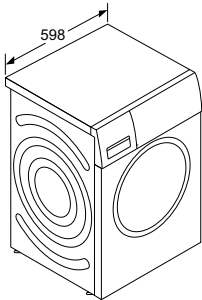

WM14UPH2ES

Medidas em mm

## Máquinas de lavar roupa i-Dos e waterPerfect™

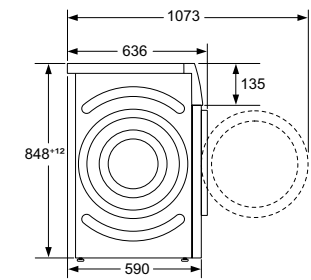
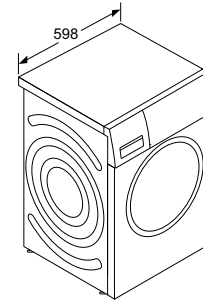

WG44G2FAES, WG44G2F1ES, WG44G2ZAES, WG56G2ZXES, WG56G2Z0ES

Medidas em mm

## Máquinas de lavar roupa waterPerfect™

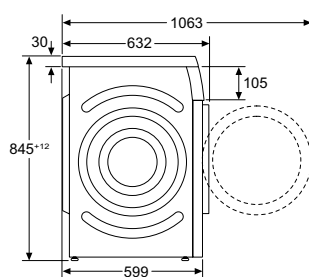
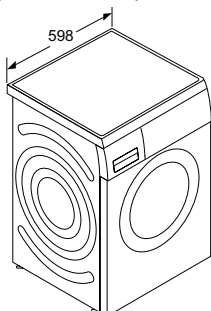

WU14UT6KES, WU14UT62ES

Medidas em mm

## Máquina de lavar e secar roupa

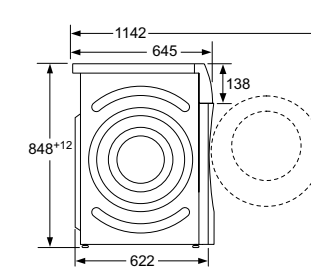
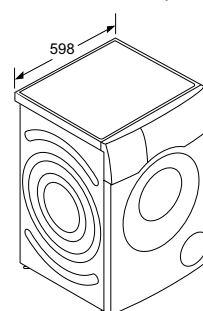

WN54C2A0ES

Medidas em mm

# Máquinas de lavar e máquinas de secar roupa

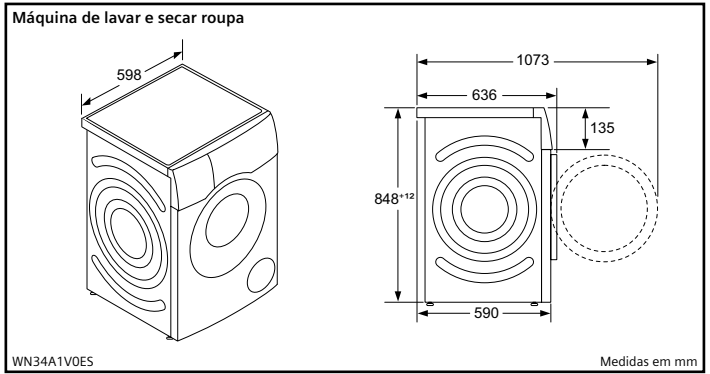
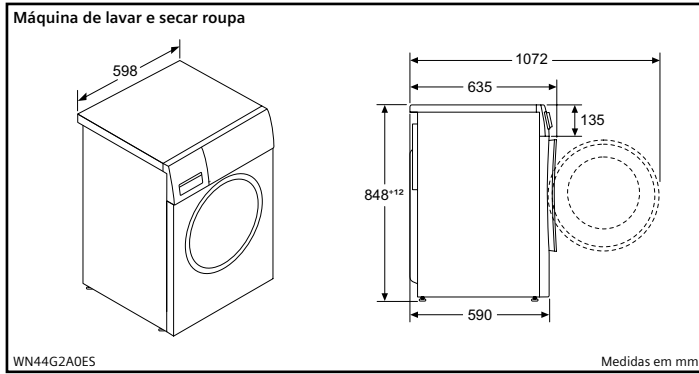

**Máquinas de lavar roupa totalmente integráveis**  
Possibilidade de colocação de porta de móvel com abertura para a direita ou esquerda

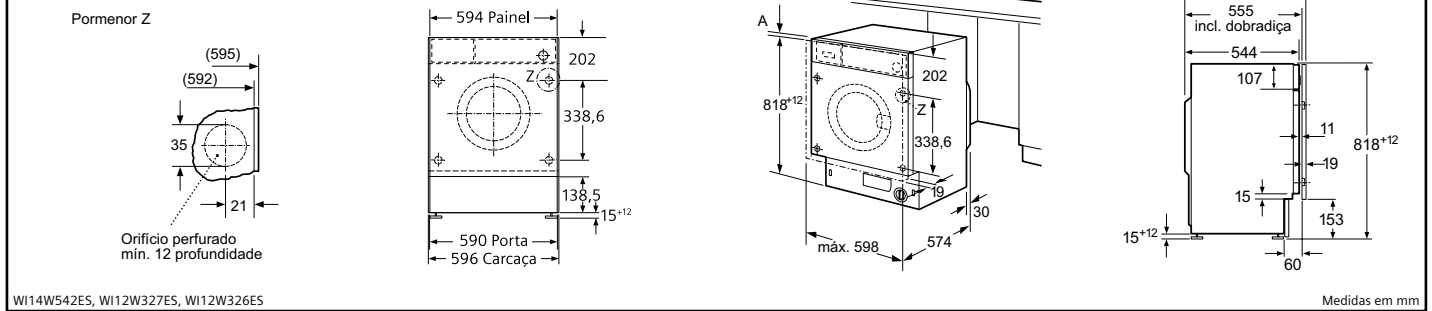

**Máquina de lavar e secar roupa totalmente integrável**

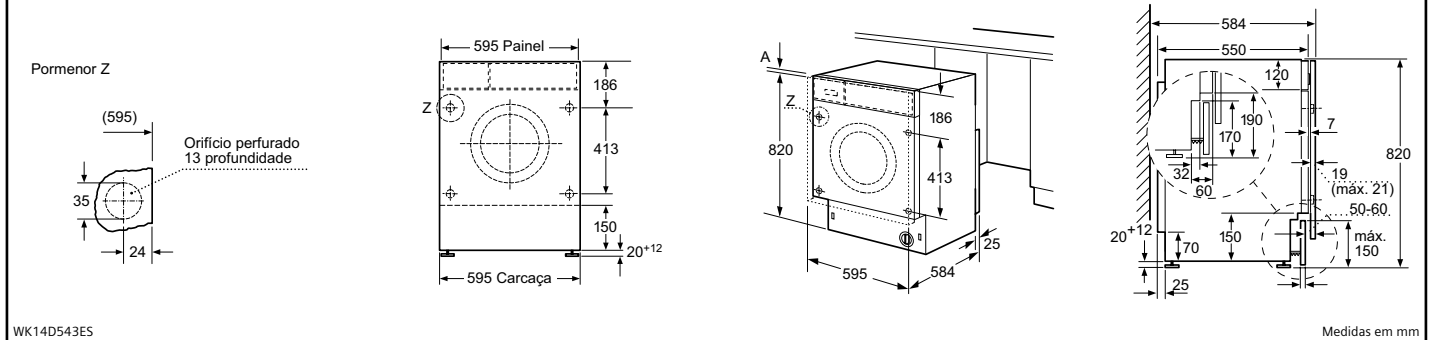

**Máquinas de secar roupa com bomba de calor**

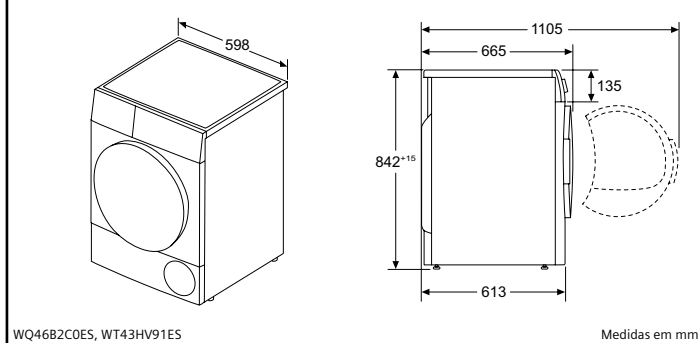

**Máquina de secar roupa com bomba de calor**

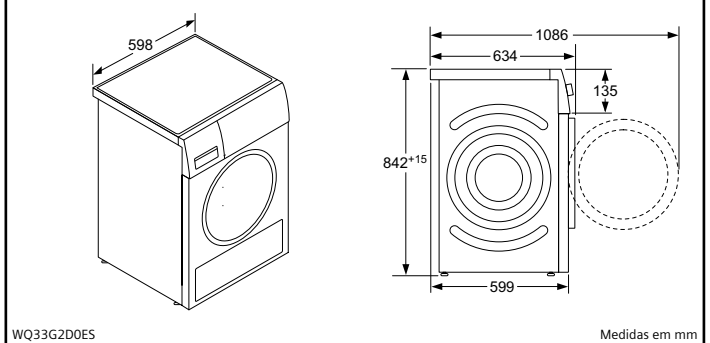

**Máquinas de secar roupa com bomba de calor**

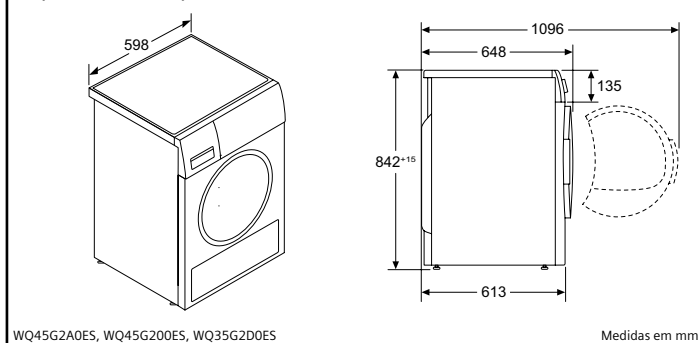

# Máquinas de lavar loiça

**Máquinas de lavar loiça totalmente integráveis 60 cm**

▲ tomada  
( ) valores com o conjunto de prolongamento

Para todas as máquinas de lavar loiça totalmente integráveis, largura 60 cm do catálogo Medidas em mm

**Máquinas de lavar loiça totalmente integráveis 45 cm**

▲ tomada  
( ) valores com o conjunto de prolongamento

Para todas as máquinas de lavar loiça totalmente integráveis, largura 45 cm do catálogo Medidas em mm

**Máquinas de lavar loiça totalmente integráveis 60 cm, porta deslizante. Altura 86,5 cm**

\* Mediante pés reguláveis em altura  
\*\* Distância da porta ao chão

SX95EX11CE, SX73EX01CE Medidas em mm

**Máquinas de lavar loiça totalmente integráveis 60 cm, porta deslizante. Altura 81,5 cm**

\* Mediante pés reguláveis em altura  
\*\* Distância da porta ao chão

SN97TX00CE, SN95EX11CE, SN73EX01CE, SN73HX10VE Medidas em mm

**Máquinas de lavar loiça totalmente integráveis 60 cm. Altura 86,5 cm**

SX87TX00CE, SX63HX01CE Medidas em mm

**Máquinas de lavar loiça totalmente integráveis 60 cm. Altura 81,5 cm**

\* Mediante pés reguláveis em altura  
\*\* Distância da porta ao chão

SN61HVX08VE, SN63HX01CE, SN61IX12TE Medidas em mm

**Máquinas de lavar loiça totalmente integráveis 45 cm, porta deslizante. Altura 81,5 cm.**

SN55ZS12CE Medidas em mm

**Máquinas de lavar loiça totalmente integráveis 45 cm. Altura 81,5 cm.**

SR63EX24KE Medidas em mm

**Recomendações de instalação de máquinas de lavar loiça modulares Siemens:**

Máquinas de lavar loiça modulares Siemens:

- Tecnicamente, embora tenham um design diferente, podem ser instaladas sob qualquer Forno ou micro-ondas Siemens incluídos no Catálogo Geral de março de 2024.
- Podem ser instalados sob placas de indução ou de gás, tendo em conta uma espessura mínima de bancada de 60 mm\* e espessura mínima de 60 mm\* e 65 mm\*\* no caso de uma placa vitrocerâmica.

distância mínima da máquina de loiça à parede 20 mm

mínimo: 60 mm\* 65 mm\*\*

Medidas em mm

**Máquinas de lavar loiça modular altura 60 cm**

Comprimentos nominais:  
AquaStop: 1,65 m  
Mangueira de drenagem: 2,25 m  
Cabo de alimentação: 1,70 m

Prolongamento:  
AquaStop: 2,20 m  
Mangueira de drenagem: 2,00 m

SC76M542EU Medidas em mm

**Máquinas de lavar loiça modular altura 45 cm**

Comprimentos nominais:  
AquaStop: 1,65 m  
Mangueira de drenagem: 2,25 m  
Cabo de alimentação: 1,70 m

Prolongamento:  
AquaStop: 2,20 m  
Mangueira de drenagem: 2,00 m

SK75M522EU Medidas em mm



# Máquinas de lavar loiça. Instalação com timeLight.

## Como calcular a altura máxima do rodapé com o timeLight?

Para que a projeção no chão da timeLight seja apresentada corretamente, a altura e o recuo do rodapé devem ser tidos em conta, uma vez que a projeção pode não ficar visível. As tabelas seguintes mostram as medidas para a integração correcta da máquina de lavar loiça, com timeLight.

1. Calcular a dimensão do nicho, ou seja, a dimensão do aparelho pretendido e a regulação dos pés.
2. Medir a coluna relativa à altura da porta do móvel.
3. Ter em conta o intervalo entre a base do móvel e a máquina de lavar loiça (ou entre a porta do móvel e a base). Em ambas opções, a soma deverá ser sempre 120 mm.
4. O recorte entre a fila e a coluna de altura do nicho deve ser a altura máxima permitida para a instalação, de modo a que a projeção da timeLight não fique tapada

## Altura máxima do rodapé para a máquina de lavar loiça de 81,5 cm com timeLight

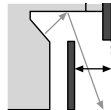
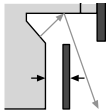

Nicho / aparelho + pés (0 mm)	Nicho / aparelho + pés (10 mm)	Nicho / aparelho + pés (20 mm)	Nicho / aparelho + pés (30 mm)	Nicho / aparelho + pés (40 mm)	Nicho / aparelho + pés (50 mm)	Nicho / aparelho + pés (60 mm)
815	825	835	845	855	865	875

Altura porta do móvel	Recuo do rodapé móvel para máquina de loiça (máx. 60)	o	Recuo da porta do móvel ao rodapé	Altura máxima do rodapé						
				Nicho / aparelho + pés (0 mm)	Nicho / aparelho + pés (10 mm)	Nicho / aparelho + pés (20 mm)	Nicho / aparelho + pés (30 mm)	Nicho / aparelho + pés (40 mm)	Nicho / aparelho + pés (50 mm)	Nicho / aparelho + pés (60 mm)
660 (porta mínima)	20		100	130	140	150	160	170	180	190
	40		80	130	140	150	160	170	180	190
	60		60	125	135	145	155	165	175	185
670	20		100	130	140	150	160	170	180	190
	40		80	125	135	145	155	165	175	185
	60		60	115	125	135	145	155	165	175
680	20		100	125	135	145	155	165	175	185
	40		80	115	125	135	145	155	165	175
	60		60	110	120	130	140	150	160	170
690	20		100	115	125	135	145	155	165	175
	40		80	110	120	130	140	150	160	170
	60		60	105	115	125	135	145	155	165
700	20		100	105	115	125	135	145	155	165
	40		80	100	110	120	130	140	150	160
	60		60	95	105	115	125	135	145	155
710	20		100	95	105	115	125	135	145	155
	40		80	90	100	110	120	130	140	150
	60		60	85	95	105	115	125	135	145
720 (porta máxima)	20		100	85	95	105	115	125	135	145
	40		80	80	90	100	110	120	130	140
	60		60	80	90	100	110	120	130	140

## Altura máxima do rodapé para a máquina de lavar loiça de 86,5 cm com timeLight

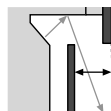
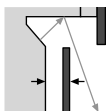

Nicho / aparelho + pés (0 mm)	Nicho / aparelho + pés (10 mm)	Nicho / aparelho + pés (20 mm)	Nicho / aparelho + pés (30 mm)	Nicho / aparelho + pés (40 mm)	Nicho / aparelho + pés (50 mm)	Nicho / aparelho + pés (60 mm)
865	875	885	895	905	915	925

Altura porta do móvel	Recuo do rodapé móvel para máquina de loiça (máx. 60)	o	Recuo da porta do móvel ao rodapé	Altura máxima do rodapé						
				Nicho / aparelho + pés (0 mm)	Nicho / aparelho + pés (10 mm)	Nicho / aparelho + pés (20 mm)	Nicho / aparelho + pés (30 mm)	Nicho / aparelho + pés (40 mm)	Nicho / aparelho + pés (50 mm)	Nicho / aparelho + pés (60 mm)
710 (porta mínima)	20		100	130	140	150	160	170	180	190
	40		80	130	140	150	160	170	180	190
	60		60	125	135	145	155	165	175	185
720	20		100	130	140	150	160	170	180	190
	40		80	125	135	145	155	165	175	185
	60		60	115	125	135	145	155	165	175
730	20		100	125	135	145	155	165	175	185
	40		80	115	125	135	145	155	165	175
	60		60	110	120	130	140	150	160	170
740	20		100	115	125	135	145	155	165	175
	40		80	110	120	130	140	150	160	170
	60		60	105	115	125	135	145	155	165
750	20		100	105	115	125	135	145	155	165
	40		80	100	110	120	130	140	150	160
	60		60	95	105	115	125	135	145	155
760	20		100	95	105	115	125	135	145	155
	40		80	90	100	110	120	130	140	150
	60		60	85	95	105	115	125	135	145
770 (porta máxima)	20		100	85	95	105	115	125	135	145
	40		80	80	90	100	110	120	130	140
	60		60	80	90	100	110	120	130	140

Nota: Dimensões em mm. Informação da tabela de instalação da máquina de lavar loiça com timeLight válida para uma espessura de porta standard de 20 mm.

# Máquinas de lavar loiça. Instalação em altura

A instalação em altura de máquinas de loiça integráveis pode ser realizada de duas formas distintas. As tabelas seguintes contêm as separações necessárias (D), em milímetros, entre a porta de madeira da máquina e o móvel/gaveta inferior. Esta separação encontra-se expressa em função da altura do nicho (A), da altura do rodapé (C) e a espessura da porta (B).

As espessuras das portas são as normalmente utilizadas para a integração de máquinas de lavar loiça.

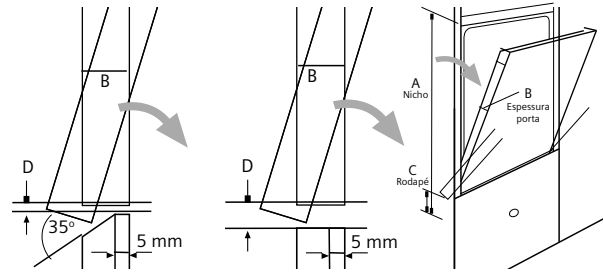

## Instalação em altura sem biselamento interior da frente do móvel inferior

Instalação vertical máquinas de lavar loiça 60 cm de largura com PORTA FIXA

A: altura nicho (mm)	B: espessura porta (mm)	C: altura do rodapé (mm)																	
		90	100	110	120	130	140	150	160	170	90	100	110	120	130	140	150	160	170
815	16	10,5	11	12	13	14,5	16,5	19	22,5										
	19	12	12,5	13,5	15	16,5	18,5	22	25,5										
	22	13,5	14,5	15,5	16,5	18,5	21	24,5	28,5										
825	16	10,5	11	12	13	14,5	16,5	19	22,5										
	19	12	12,5	13,5	15	16,5	18,5	22	25,5										
	22	13,5	14,5	15,5	16,5	18,5	21	24,5	28,5										
835	16	10,5	11	12	13	14,5	16,5	19	22,5										
	19	12	12,5	13,5	15	16,5	18,5	22	25,5										
	22	13,5	14,5	15,5	16,5	18,5	21	24,5	28,5										
845	16	10,5	11	12	13	14,5	16,5	19	22,5										
	19	12	12,5	13,5	15	16,5	18,5	22	25,5										
	22	13,5	14,5	15,5	16,5	18,5	21	24,5	28,5										
855	16	10,5	11	12	13	14,5	16,5	19	22,5										
	19	12	12,5	13,5	15	16,5	18,5	22	25,5										
	22	13,5	14,5	15,5	16,5	18,5	21	24,5	28,5										
865	16	10,5	11	12	13	14,5	16,5	19	22,5										
	19	12	12,5	13,5	15	16,5	18,5	22	25,5										
	22	13,5	14,5	15,5	16,5	18,5	21	24,5	28,5										
875	16	10,5	11	12	13	14,5	16,5	19	22,5										
	19	12	12,5	13,5	15	16,5	18,5	22	25,5										
	22	13,5	14,5	15,5	16,5	18,5	21	24,5	28,5										
885	16	10,5	11	12	13	14,5	16,5	19	22,5										
	19	12	12,5	13,5	15	16,5	18,5	22	25,5										
	22	13,5	14,5	15,5	16,5	18,5	21	24,5	28,5										
895	16	10,5	11	12	13	14,5	16,5	19	22,5										
	19	12	12,5	13,5	15	16,5	18,5	22	25,5										
	22	13,5	14,5	15,5	16,5	18,5	21	24,5	28,5										
905	16	10,5	11	12	13	14,5	16,5	19	22,5										
	19	12	12,5	13,5	15	16,5	18,5	22	25,5										
	22	13,5	14,5	15,5	16,5	18,5	21	24,5	28,5										
915	16	10,5	11	12	13	14,5	16,5	19	22,5										
	19	12	12,5	13,5	15	16,5	18,5	22	25,5										
	22	13,5	14,5	15,5	16,5	18,5	21	24,5	28,5										
925	16	10,5	11	12	13	14,5	16,5	19	22,5										
	19	12	12,5	13,5	15	16,5	18,5	22	25,5										
	22	13,5	14,5	15,5	16,5	18,5	21	24,5	28,5										

Instalação vertical máquinas de lavar loiça 60 cm de largura com PORTA DESLIZANTE

A: altura nicho (mm)	B: espessura porta (mm)	C: altura do rodapé (mm)																									
		50	55	60	65	70	75	80	85	90	95	100	105	110	115	120	125	130	135	140	145	150	155	160	165	170	
815	16	3	3	3	3	3	3	3	3	3	3,5	3,5	3,5	3,5	3,5	4	4	4	4	4,5	4,5	4,5	5	5	5	5	8
	19	3	3	3,5	3,5	3,5	3,5	3,5	3,5	3,5	4	4	4	4	4,5	4,5	4,5	5	5	5,5	5,5	6	6,5	11			
	22	3,5	3,5	3,5	4	4	4	4	4	4,5	4,5	4,5	4,5	5	5	5,5	5,5	6	6,5	11							
820	16	3	3	3	3	3	3	3	3	3	3,5	3,5	3,5	3,5	3,5	4	4	4	4	4,5	4,5	4,5	5	5	5	8	
	19	3	3	3,5	3,5	3,5	3,5	3,5	3,5	3,5	4	4	4	4	4,5	4,5	4,5	5	5	5,5	5,5	6	6,5	11			
	22	3,5	3,5	3,5	4	4	4	4	4	4,5	4,5	4,5	4,5	5	5	5,5	5,5	6	6,5	11							
825	16	3	3	3	3	3	3	3	3	3	3,5	3,5	3,5	3,5	3,5	4	4	4	4	4,5	4,5	4,5	5	5	5	8	
	19	3	3	3,5	3,5	3,5	3,5	3,5	3,5	3,5	4	4	4	4	4,5	4,5	4,5	5	5	5,5	5,5	6	6,5	11			
	22	3,5	3,5	3,5	4	4	4	4	4	4,5	4,5	4,5	4,5	5	5	5,5	5,5	6	6,5	11							
830	16	3	3	3	3	3	3	3	3	3	3,5	3,5	3,5	3,5	3,5	4	4	4	4	4,5	4,5	4,5	5	5	5	8	
	19	3	3	3,5	3,5	3,5	3,5	3,5	3,5	3,5	4	4	4	4	4,5	4,5	4,5	5	5	5,5	5,5	6	6,5	11			
	22	3,5	3,5	3,5	4	4	4	4	4	4,5	4,5	4,5	4,5	5	5	5,5	5,5	6	6,5	11							
835	16	3	3	3	3	3	3	3	3	3	3,5	3,5	3,5	3,5	3,5	4	4	4	4	4,5	4,5	4,5	5	5	5	8	
	19	3	3	3,5	3,5	3,5	3,5	3,5	3,5	3,5	4	4	4	4	4,5	4,5	4,5	5	5	5,5	5,5	6	6,5	11			
	22	3,5	3,5	3,5	4	4	4	4	4	4,5	4,5	4,5	4,5	5	5	5,5	5,5	6	6,5	11							
840	16	3	3	3	3	3	3	3	3	3	3,5	3,5	3,5	3,5	3,5	4	4	4	4	4,5	4,5	4,5	5	5	5	8	
	19	3	3	3,5	3,5	3,5	3,5	3,5	3,5	3,5	4	4	4	4	4,5	4,5	4,5	5	5	5,5	5,5	6	6,5	11			
	22	3,5	3,5	3,5	4	4	4	4	4	4,5	4,5	4,5	4,5	5	5	5,5	5,5	6	6,5	11							
845	16	3	3	3	3	3	3	3	3	3	3,5	3,5	3,5	3,5	3,5	4	4	4	4	4,5	4,5	4,5	5	5	5	8	
	19	3	3	3,5	3,5	3,5	3,5	3,5	3,5	3,5	4	4	4	4	4,5	4,5	4,5	5	5	5,5	5,5	6	6,5	11			
	22	3,5	3,5	3,5	4	4	4	4	4	4,5	4,5	4,5	4,5	5	5	5,5	5,5	6	6,5	11							
850	16	3	3	3	3	3	3	3	3	3	3,5	3,5	3,5	3,5	3,5	4	4	4	4	4,5	4,5	4,5	5	5	5	8	
	19	3	3	3,5	3,5	3,5	3,5	3,5	3,5	3,5	4	4	4	4	4,5	4,5	4,5	5	5	5,5	5,5	6	6,5	11			
	22	3,5	3,5	3,5	4	4	4	4	4	4,5	4,5	4,5	4,5	5	5	5,5	5,5	6	6,5	11							
855	16	3	3	3	3	3	3	3	3	3	3,5	3,5	3,5	3,5	3,5	4	4	4	4	4,5	4,5	4,5	5	5	5	8	
	19	3	3	3,5	3,5	3,5	3,5	3,5	3,5	3,5	4	4	4	4	4,5	4,5	4,5	5	5	5,5	5,5	6	6,5	11			
	22	3,5	3,5	3,5	4	4	4	4	4	4,5	4,5	4,5	4,5	5	5	5,5	5,5	6	6,5	11							
860	16	3	3	3	3	3	3	3	3	3	3,5	3,5	3,5	3,5	3,5	4	4	4	4	4,5	4,5	4,5	5	5	5	8	
	19	3	3	3,5	3,5	3,5	3,5	3,5	3,5	3,5	4	4	4	4	4,5	4,5	4,5	5	5	5,5	5,5	6	6,5	11			
	22	3,5	3,5	3,5	4	4	4	4	4	4,5	4,5	4,5	4,5	5	5	5,5	5,5	6	6,5	11							
865	16	3	3	3	3	3	3	3	3	3	3,5	3,5	3,5	3,5	3,5	4	4	4	4	4,5	4,5	4,5	5	5	5	8	
	19	3	3	3,5	3,5	3,5	3,5	3,5	3,5	3,5	4	4	4	4	4,5	4,5	4,5	5	5	5,5	5,5	6	6,5	11			
	22	3,5	3,5	3,5	4	4	4	4	4	4,5	4,5	4,5	4,5	5	5	5,5	5,5	6	6,5	11							
870	16	3	3	3	3	3	3	3	3	3	3,5	3,5	3,5	3,5	3,5	4	4	4	4	4,5	4,5	4,5	5	5	5	8	
	19	3	3	3,5	3,5	3,5	3,5	3,5	3,5	3,5	4	4	4	4	4,5	4,5	4,5	5	5	5,5	5,5	6	6,5	11			
	22	3,5	3,5	3,5	4	4	4	4	4	4,5	4,5	4,5	4,5	5	5	5,5	5,5	6	6,5	11							
875	16	3	3	3	3	3	3	3	3	3	3,5	3,5	3,5	3,5	3,5	4	4	4	4	4,5	4,5	4,5	5	5	5	8	
	19	3	3	3,5																							



# Frigoríficos e congeladores

**Frigoríficos French Door**

A	a	b
≤600	0	0
<600 a ≤650	45	45
<650 a ≤700	60	60
>700	239	239

**A:** Profundidade do móvel ou da bancada  
**B:** Parede  
 Gavetas podem ser puxadas e retráidas com porta aberta 90°

**A:** A parte frontal pode ser ajustada entre 1830 e 1847 mm, com os pés de nivelamento dianteiros totalmente estendidos  
**B:** Adicionar 25 mm para espaçadores fixos na traseira

KF96RSBEA

Medidas em mm

**Frigoríficos French Door**

A	a	b
≤600	0	0
<600 a ≤650	45	45
<650 a ≤700	60	60
>700	239	239

**A:** Profundidade do móvel ou da bancada  
**B:** Parede  
 Gavetas podem ser puxadas e retráidas com porta aberta 90°

**A:** A parte frontal pode ser ajustada entre 1830 e 1847 mm, com os pés de nivelamento dianteiros totalmente estendidos

KF96NAXEA, KF96NVPEA, KF96DPPEA, KF96DAXEA

Medidas em mm

**Frigoríficos French Door**

**A:** A parte frontal pode ser ajustada entre 1830 e 1847 mm, com os pés de nivelamento dianteiros totalmente estendidos  
**B:** Adicionar 25 mm para espaçadores fixos na traseira

KF96NAXEA, KF96NVPEA

Medidas em mm

**Frigoríficos French Door**

**A:** Frente pode ser ajustada de 1830-1847 mm, com os pés de nivelamento dianteiros totalmente estendidos  
**B:** Adicionar 25 mm para espaçadores fixos na traseira  
**C:** Posição da ligação de água

KF96DPPEA, KF96DAXEA

Medidas em mm

**Vinoteca**

KW36KATGA

Medidas em mm

**Frigorífico americano noFrost**

A	a	b
600	50	50
650	50	50
700	53	96

**A:** Profundidade do móvel ou bancada  
**B:** Parede  
 As gavetas podem ser abertas com a porta aberta a 90°  
 Gavetas podem ser removidas com a porta totalmente aberta

**Especificações**

Letra	Descrição
A	A parte frontal é ajustável entre 1783 e 1792
B	Profundidade do armário
C	Profundidade incluindo porta, sem puxador
D	Profundidade incluindo porta, com puxador
E	Ligação de água ao aparelho

KA93DAIEP

Medidas em mm

**Frigoríficos side by side**

KS36VAIDP, KS36VAXEP, KS36VAIEP

Medidas em mm

**Congeladores side by side**

GS36NAIDP, GS36NAXEP, GS36NAIEP

Medidas em mm

**Frigoríficos e congeladores side by side**

	a	b	c	d	e	f
KSW36, GSD36		187				
KSV36, KSF36, GSN36, GSV36		188				
KSV33, GSN33, GSV33	60	65	58	60	119.5	
KSV29, GSN29, GSV29		161				
GSV24		146				
GSN51		161				
GSN54	70	78	70	70	142	
GSN58		191				

**a:** Altura  
**b:** Largura  
**c:** Profundidade com a porta fechada, sem puxador e sem peça distanciadora  
**d:** Profundidade do armário sem peça distanciadora  
**e:** Largura com a porta aberta, sem puxador  
**f:** Profundidade com a porta aberta, sem puxador e sem peça distanciadora

KS36VAIDP, KS36VAXEP, KS36VAIEP, GS36NAIDP, GS36NAXEP, GS36NAIEP

Medidas em mm

Mais informações sobre a colocação de frigoríficos e congeladores em side by side, na página seguinte.



# Frigoríficos e congeladores

## Frigoríficos e congeladores de uma porta. Sets formados por frigorífico, congelador e acessório de união.

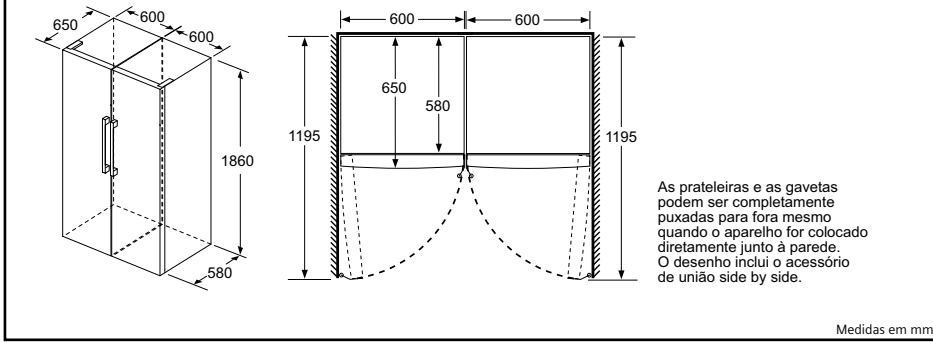

## Frigoríficos XXL noFrost: largura 70 cm

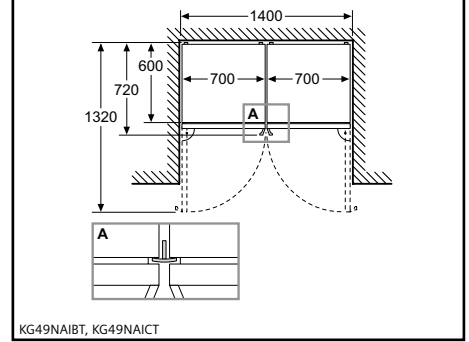

## Frigoríficos XXL noFrost: largura 70 cm (continuação)

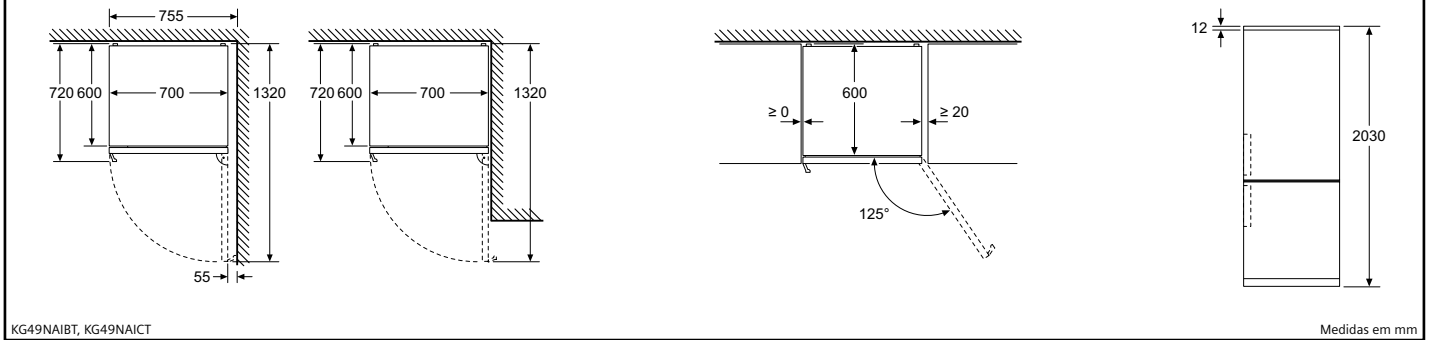

## Frigoríficos XXL noFrost: largura 70 cm

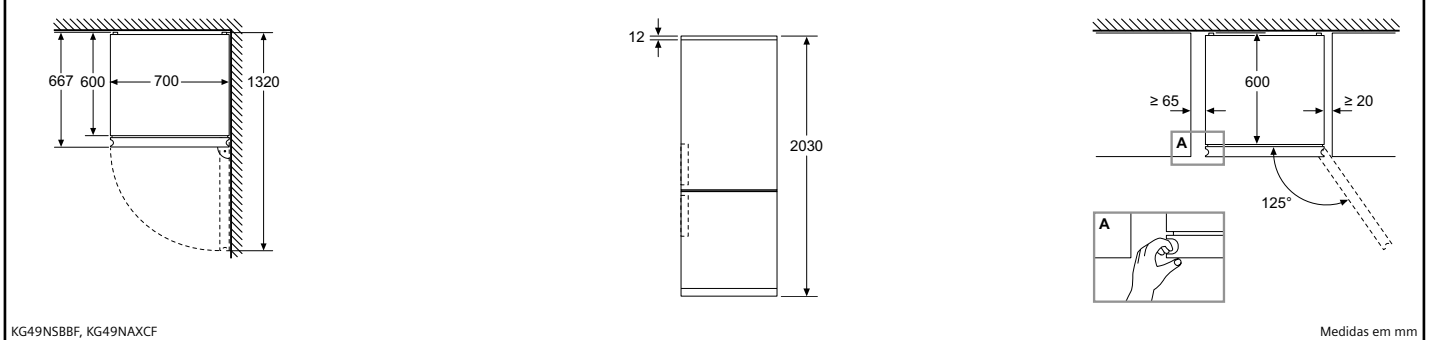

## Frigoríficos XXL noFrost: largura 70 cm

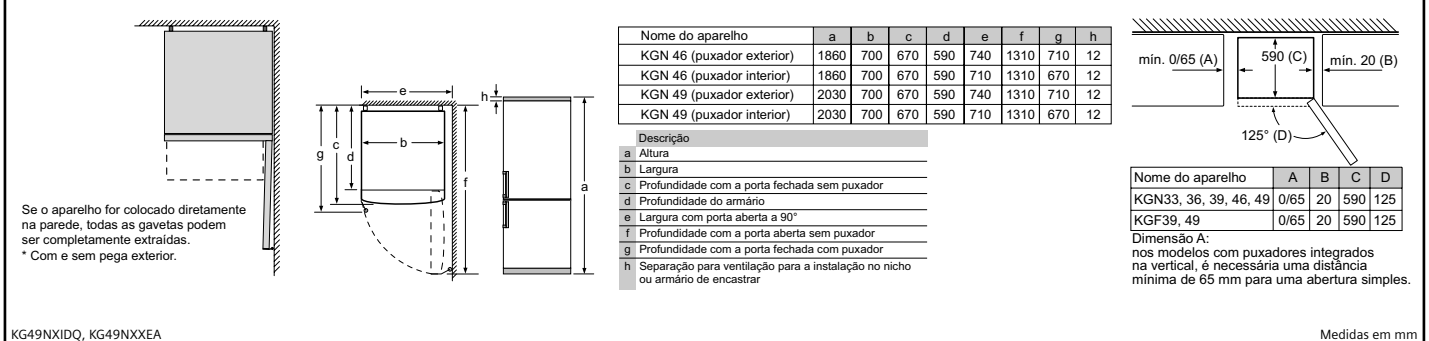

## Frigoríficos XXL lowFrost: largura 70 cm

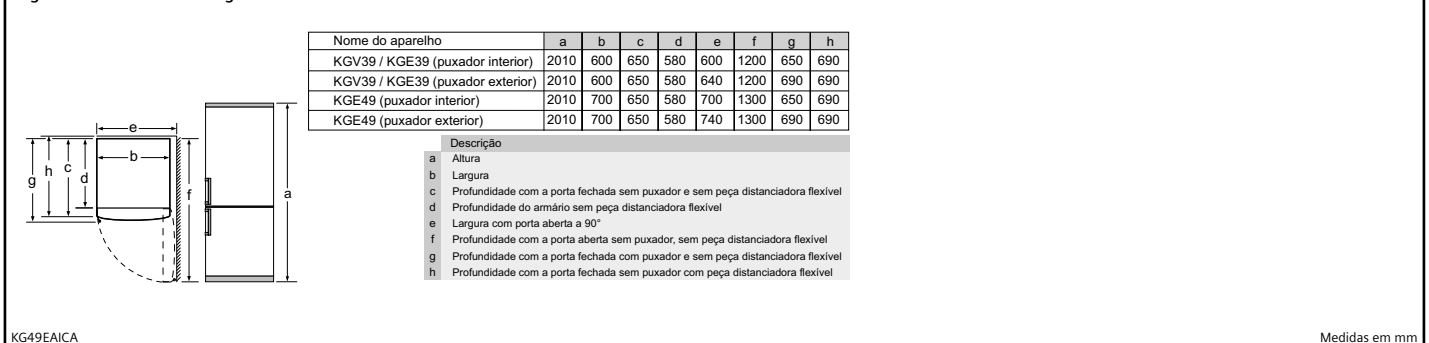

# Frigoríficos e congeladores

## Frigoríficos noFrost: largura 60 cm

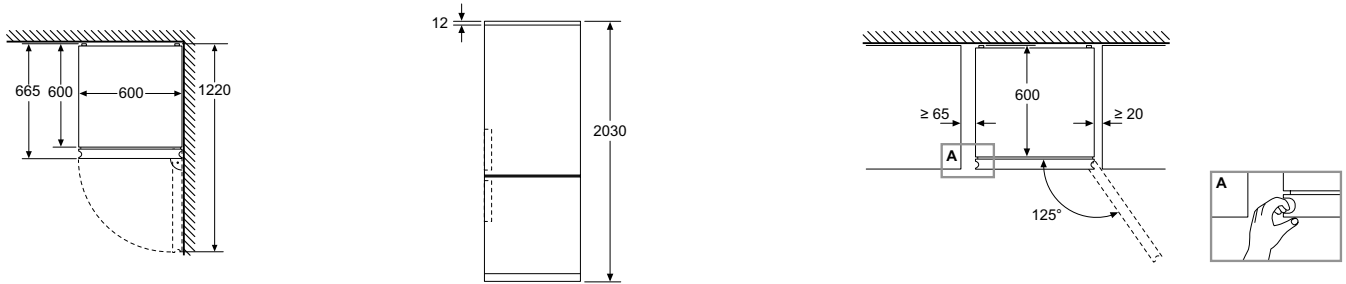

KG39NAXCF, KG39N2ICF, KG39NXIBF, KG39N2IAF

Medidas em mm

## Frigoríficos noFrost: largura 60 cm

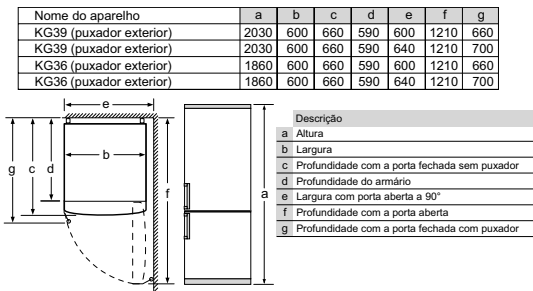

KG39NVIDA, KG36NVIDA, KG36NWDVA

Medidas em mm

## Frigoríficos noFrost: largura 60 cm

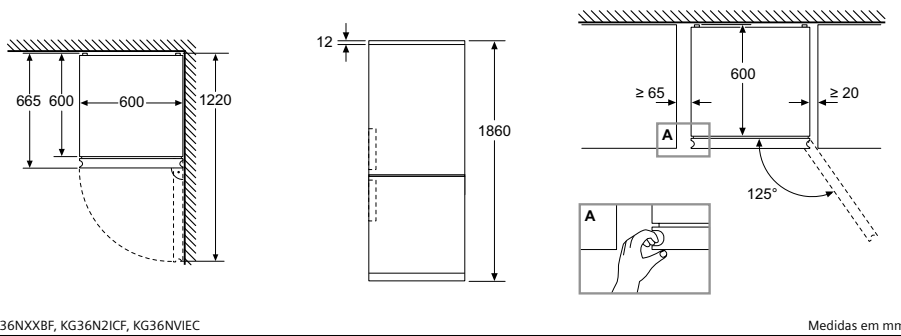

KG36NXXBF, KG36N2ICF, KG36NVEIC

Medidas em mm

## Frigoríficos integráveis

Recomendação medidas da folga para dobradiça plana

	F	R	X
16-19	0-3	2,5	
20	0-1	3	
	2-3	2,5	
21	0-1	3	
	2-3	2,5	
22	0	4	
	1	3,5	
	2-3	3	

As medidas da folga recomendadas na tabela devem ser respeitadas para garantir uma abertura sem colisão da porta do aparelho e evitar danos no móvel de cozinha.

KB96NVFEO, KI86NADD0, KI86SAFE0, KI86NHFE0, KI86NVSE0, KI86VVSE0, KI86V5SE0

## Frigoríficos integráveis

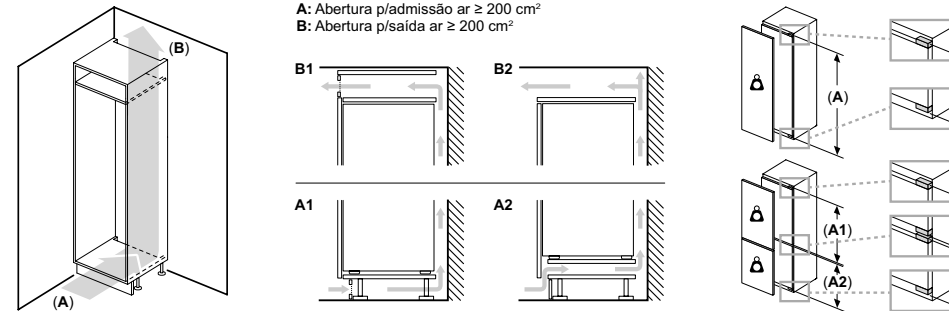

A: Abertura p/admissão ar  $\geq 200 \text{ cm}^2$   
B: Abertura p/saída ar  $\geq 200 \text{ cm}^2$

## Peso máximo admissível das frentes da unidade

Frentes montadas nas unidades que excedem o peso admissível podem causar danos e afetar o funcionamento das dobradiças

Δ Peso

A: Altura da porta do aparelho em mm, dobradiças incluídas

B: Dobradiça não amortizada, frente da unidade em kg

C: Dobradiça amortizada, frente da unidade em kg

	A	B	C
1500-1750	22	22	
720-1400	19	19	
A1	15	19	
A2	15	19	

KB96NVFEO, KB96NVSE0, KI86NADD0, KI86SAFE0, KI86NHFE0, KI86NVSE0, KI86VVSE0, KI86V5SE0

Medidas em mm

## Frigoríficos integráveis XXL

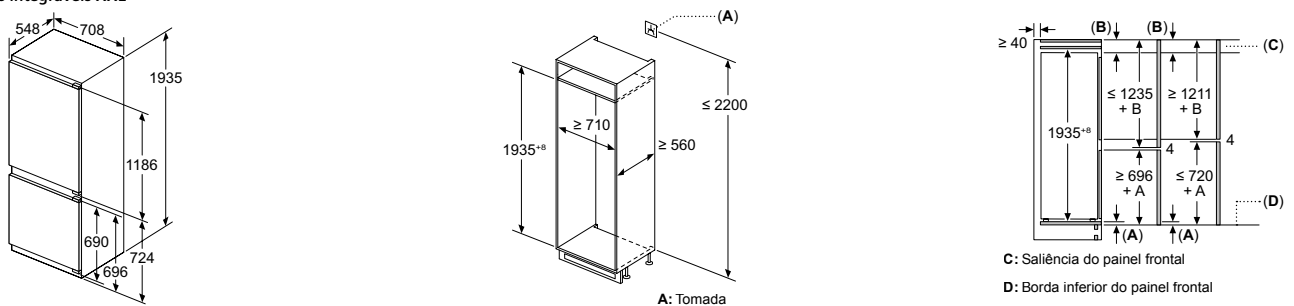

KB96NVFEO

Medidas em mm

# Frigoríficos e congeladores

**Frigorífico integrável XXL com porta deslizante**

Front view dimensions: 548, 691, 1935, 1168, 635, 753, 670.

Side view dimensions:  $\geq 710$ ,  $\leq 2200$ ,  $\geq 560$ ,  $1935^{+8}$ .

A: Tomada

Clearance requirements:  $\geq 40$ ,  $\leq 1261 + B$ ,  $\geq 1182 + B$ ,  $\geq 670 + A$ ,  $\leq 749 + A$ .

C: Saliência do painel frontal  
D: Borda inferior do painel frontal

KB96NVSE0

Medidas em mm

**Frigorífico integrável**

Front view dimensions: 548, 558, 1772, 1016, 697, 703, 731.

Side view dimensions: Saída de ar min. 200 cm<sup>2</sup>, min. 560, recomendado 560 min. 550, máx. 2200, Espaço para ventilação na base min. 200 cm<sup>2</sup>, 1772<sup>+8</sup>.

Clearance requirements: min. 40, Saliência do painel frontal, 1066+U (máx.), 1041+U (mín.), 703+A (mín.), 727+A (máx.), Aresta inferior placa frontal.

As medidas indicadas das portas dos móveis são válidas para uma junta de porta de 4 mm.

KI86NADD0

Medidas em mm

**Frigoríficos integráveis**

Front view dimensions: 545, 558, 1772, 1012, 694, 702, 733.

Side view dimensions: Saída de ar min. 200 cm<sup>2</sup>, min. 560, recomendado 560 min. 550, máx. 2200, Espaço para ventilação na base min. 200 cm<sup>2</sup>, 1772<sup>+8</sup>.

Clearance requirements: min. 40, Saliência do painel frontal, 1066+U (máx.), 1039+U (mín.), 702+A (mín.), 729+A (máx.), Aresta inferior do painel frontal.

As medidas indicadas das portas dos móveis são válidas para uma junta de porta de 4 mm.

KI86SAFEO, KI86NHFE0

Medidas em mm

**Frigoríficos integráveis com porta deslizante**

Front view dimensions: 545, 541, 1772, 998, 642, 677, 760.

Side view dimensions: Saída de ar min. 200 cm<sup>2</sup>, min. 560, Recomenda-se 560 min. 550, máx. 2200, Espaço para ventilação na base min. 200 cm<sup>2</sup>, 1772<sup>+8</sup>.

Clearance requirements: min. 40, Saliência do painel frontal, 1091+U (máx.), 1012+U (mín.), 677+A (mín.), 756+A (máx.), Aresta inferior do painel frontal.

As medidas indicadas das portas dos móveis são válidas para uma junta de porta de 4 mm.

KI86NVSE0, KI86VVSE0, KI86V5SE0

Medidas em mm

\*Os desenhos de instalação devem ser utilizados como guia para planejar o nicho. Para mais informações técnicas, consultar os manuais de instalação que acompanham o aparelho.

# Frigoríficos e congeladores

## Frigorífico e congelador integráveis

**Saída de ar min. 200 cm<sup>2</sup>**

**Recomenda-se 560 min. 550**

**max. 2200**

**min. 560**

**1772**

**1749**

**1743**

**548**

**558**

**1772 A+U (máx.)**

**Saliência do painel frontal**

**min. 40**

**Aresta inferior placa frontal**

**A**

**Peso máximo permitido das frentes do móvel**

Portas do móvel montadas, que excedam o peso permitido, podem originar danos e falhas de funcionamento na dobradiça.

T: altura da porta do aparelho incluída amortecida,  
Dobradiças em mm: Porta em kg:

1500-1750	22	22
-----------	----	----

dobradiça não amortecida, Porta em kg:  
Dobradiças em mm: Porta em kg:

1500-1750	22	22
-----------	----	----

**Peso máximo admissível das frentes da unidade**

Frentes montadas nas unidades que excedem o peso admissível podem causar danos e afetar o funcionamento das dobradiças

Δ: Peso

A: Altura da porta do aparelho em mm, dobradiças incluídas

B: Dobradiça não amortecida, frente da unidade em kg

C: Dobradiça amortecida, frente da unidade em kg

D: Carga adicional possível em kg com kit para cargas pesadas

A	B	C	D
1500-1750	22	22	
720-1400	19	19	B+5 / C+5
A1	15	19	
A2	15	19	

**Recomendação medidas da folga para dobradiça plana**

F	R	X
16-19	0-3	2,5
20	0-1	3
	2-3	2,5
21	0-1	3
	2-3	2,5
22	0	4
	1	3,5
	2-3	3

As medidas da folga recomendadas na tabela devem ser respeitadas para garantir uma abertura sem colisão da porta do aparelho e evitar danos no móvel de cozinha.

**A: Entrada de ar ≥ 200 cm<sup>2</sup>; Opções de ventilação**

**B: Saída de ar ≥ 200 cm<sup>2</sup>; Opções de ventilação**

B1

B2

A1

A2

KI81RADD0, GI81NACE0

Medidas em mm

## Frigorífico e congelador integráveis sob a bancada

**A: Altura da base**

**B: ≥ 560 mm (recomendado)**

**C: Acessório especial pode ser encomendado caso não seja possível aparafusar**

Espaço para ligação elétrica junto ao aparelho no lado esquerdo ou direito

**A: Abertura p/admissão ar ≥ 200 cm<sup>2</sup>**

**Peso máximo admissível das frentes da unidade**

Frentes montadas nas unidades que excedem o peso admissível podem causar danos e afetar o funcionamento das dobradiças

**A: Peso ≤ 12 kg**

**Recomendação medidas da folga para dobradiça plana**

F	R	X
16-19	0-3	2,5
20	0-1	3
	2-3	2,5
21	0-1	3
	2-3	2,5
22	0	4
	1	3,5
	2-3	3

As medidas da folga recomendadas na tabela devem ser respeitadas para garantir uma abertura sem colisão da porta do aparelho e evitar danos no móvel de cozinha.

KU21RADE0, GU21NADE0

Medidas em mm

## Vinoteca integrável sob a bancada

**820-870**

**600**

**100**

**≥ 560**

**≥ 580**

**≥ 60**

**649**

**635**

**1156**

**581**

**535**

**598**

**719**

**818-868**

**595**

**98-148**

**107**

KU21WAHG0

Medidas em mm

\*Os desenhos de instalação devem ser utilizados como guia para planear o nicho. Para mais informações técnicas, consultar os manuais de instalação que acompanham o aparelho.



# Correspondência de modelos

Setembro 2023		Março 2024
<b>Fornos</b>		
HN678G4S6	Desaparece	
	Novo	HM778GMB1
HM676G0S1	Substituir por	HM776GKB1
HS636GDS2	Substituir por	HS736G3B1
HR675GBS1	Substituir por	HR776G1B1
	Novo	HR736G1B1
HB676G5S6	Substituir por	HB778G3B1
HB676G0S1	Substituir por	HB776G1B1
HB676G0W1	Desaparece	
HB673GBS1	Desaparece	
HB673GBW1F	Desaparece	
	Novo	HB734G1B1
HR578G5S6	Manter	HR578G5S6
HR538ABS1	Manter	HR538ABS1
HB578G5S6	Manter	HB578G5S6
HB578G0S6	Manter	HB578G0S6
HB578G0S00	Manter	HB578G0S00
HR574AERO	Manter	HR574AERO
HB574AERO	Manter	HB574AERO
HB537A0S0	Manter	HB537A0S0
HB514AERO	Manter	HB514AERO
VB558C0S0	Manter	VB558C0S0
<b>Compactos e micro-ondas</b>		
<b>Compactos</b>		
CM676G0S1	Substituir por	CM776GKB1
CM633GBS1	Substituir por	CM724G1B1
CM633GBW1	Desaparece	
CS636GBS2	Substituir por	CS736G1B1
	Novo	CB774G1B1
CB635GNS3	Substituir por	CB734G1B1
<b>Máquina de café integrável</b>		
CT636LES6	Substituir por	CT718L1B0
<b>Gaveta de aquecimento</b>		
BI630CNS1	Substituir por	BI710C1B1
<b>Micro-ondas integráveis</b>		
CF634AGS1	Substituir por	CE732GXB1
BE634RGS1	Substituir por	BE732R1B1
BE634LGS1	Substituir por	BE732L1B1
BF634RGS1	Substituir por	BF722R1B1
BF634LGS1	Substituir por	BF722L1B1
BF634LGW1	Desaparece	
BE555LMS0	Manter	BE555LMS0
BE525LMS0	Manter	BE525LMS0
BF525LMS0	Manter	BF525LMS0
BF520LMR0	Manter	BF520LMR0
BE623LMB3	Manter	BE623LMB3

Setembro 2023		Março 2024
<b>Placas</b>		
<b>Placas com ventilação integrada</b>		
EX875LX67E	Manter	EX875LX67E
	Novo	ED851HQ26E
ED711FQ15E	Substituir por	ED751HQ26E
	Novo	ED631HQ26E
<b>Placas indução</b>		
EX975KXW1E	Manter	EX975KXW1E
EX975LXC1E	Manter	EX975LXC1E
EX275HXC1E	Manter	EX275HXC1E
EX875KYW1E	Manter	EX875KYW1E
EX875LEC1E	Manter	EX875LEC1E
EX775LYE4E	Manter	EX775LYE4E
ED751HSC1E	Manter	ED751HSC1E
EX675JYW1E	Manter	EX675JYW1E
EX675LYC1E	Manter	EX675LYC1E
EX675HXC1E	Manter	EX675HXC1E
EX651HEC1E	Manter	EX651HEC1E
ED651HSC1E	Manter	ED651HSC1E
EH651FDC1E	Substituir por	EH631HDC1E
EH631HEB1E	Manter	EH631HEB1E
EH601HEB1E	Manter	EH601HEB1E
EH631BEB6E	Manter	EH631BEB6E
<b>Placas vitrocerâmicas</b>		
ET631FFP8E	Manter	ET631FFP8E
<b>Placas a gás</b>		
ER9A6SB70	Manter	ER9A6SB70
EP7A6QB90	Manter	EP7A6QB90
EP6A6PB20	Manter	EP6A6PB20
EC6A5PB90	Desaparece	
<b>Placas dominó</b>		
ET475FYB1E	Desaparece	
EX375FXB1E	Manter	EX375FXB1E
EH375FBB1E	Manter	EH375FBB1E
ER3A6BB70	Manter	ER3A6BB70
ER3A6AB70	Manter	ER3A6AB70
<b>Exaustores</b>		
<b>Exaustor de bancada</b>		
LD98WMM60	Manter	LD98WMM60
<b>Exaustores de teto</b>		
LR99CQS20	Desaparece	
LR97CBS20	Manter	LR97CBS20
LR97CAQ50	Manter	LR97CAQ50
LR26CBS20	Manter	LR26CBS20
LR96CBS20	Manter	LR96CBS20
<b>Campânula de ilha</b>		
LF91BUV50	Desaparece	
LF98BIP50	Manter	LF98BIP50

Setembro 2023		Março 2024
<b>Campânulas de parede de design inclinado</b>		
LC97FVW60	Desaparece	
LC91KWW60	Substituir por	LC91KLT60
LC91KWW20	Desaparece	
LC98KLP60	Desaparece	
LC87KHM60	Substituir por	LC81KAN60
	Novo	LC87KFN60
<b>Campânulas de parede</b>		
LC91BUV50	Desaparece	
LC91BUR50	Manter	LC91BUR50
LC98BIP50	Manter	LC98BIP50
LC77BHP50	Desaparece	
LC97BHM50	Manter	LC97BHM50
LC77BHM50	Desaparece	
LC67BHM50	Manter	LC67BHM50
	Novo	LC96BBC60
<b>Chaminés de design integrado</b>		
LJ97BAM60	Manter	LJ97BAM60
LJ67BAM60	Manter	LJ67BAM60
<b>Exaustores telescópicos</b>		
	Novo	LI99SA684
LI69SA684	Manter	LI69SA684
LI97SA531	Manter	LI97SA531
LI67SA531	Manter	LI67SA531
LI64MB521	Manter	LI64MB521
<b>Exaustores integráveis</b>		
LB89585M	Manter	LB89585M
LB79585M	Manter	LB79585M
LB59584M	Manter	LB59584M
LB55565	Manter	LB55565
<b>Máquinas de lavar e secar roupa</b>		
<b>Máquinas de lavar roupa instalação livre</b>		
WG54B2A0ES	Manter	WG54B2A0ES
WG56B2A0ES	Manter	WG56B2A0ES
WM14LPHYES	Descontinua	
WM14LPH1ES	Manter	WM14LPH1ES
	Novo	WG54G2F0EP
WG44G2FXES	Substituir por	WG44G2FAES
WG44G2F0ES	Substituir por	WG44G2F1ES
WG54G2ZYEP	Substituir por	WG56G2ZXES
	Novo	WG56G2Z0ES
WG54G2Z0ES	Manter	WG54G2Z0ES
WG44G2ZXES	Descontinua	
WG44G2Z0ES	Substituir por	WG44G2ZAES
WG44G101EP	Descontinua	
WU14UT6XES	Substituir por	WU14UT6KES
WU14UT61ES	Substituir por	WU14UT62ES
WU28UT65ES	Descontinua	

# Correspondência de modelos

Setembro 2023		Março 2024
<b>Máquinas de lavar roupa de integrar</b>		
W114W542ES	Manter	W114W542ES
W112W327ES	Manter	W112W327ES
W112W326ES	Manter	W112W326ES
<b>Máquinas de lavar e secar roupa de instalação livre</b>		
WD4HU542ES	Substituir por	WN54C2A0ES
WN44G200ES	Substituir por	WN44G2A0ES
WN34A1V0ES	Manter	WN34A1V0ES
<b>Máquinas de lavar e secar roupa de integrar</b>		
WK14D543ES	Manter	WK14D543ES
<b>Máquinas de secar roupa instalação livre</b>		
WQ46B2C0ES	Manter	WQ46B2C0ES
WT47URH2ES	Descontinua	
WQ45G2A0ES	Manter	WQ45G2A0ES
WQ35G2D0ES	Manter	WQ35G2D0ES
WQ45G200ES	Manter	WQ45G200ES
WQ33G2D0ES	Manter	WQ33G2D0ES
WQ35G200ES	Manter	WQ35G200ES
WT43HV91ES	Manter	WT43HV91ES
<b>Máquinas de lavar loiça</b>		
<b>Máquinas de lavar loiça instalação livre 60 cm</b>		
SN27T100CE	Manter	SN27T100CE
SN25Z108CE	Manter	SN25Z108CE
SN25ZW08CE	Manter	SN25ZW08CE
	Novo	SN23EC03ME
SN23EI03ME	Manter	SN23EI03ME
SN23EW03ME	Manter	SN23EW03ME
SN23EI03KE	Manter	SN23EI03KE
SN23EW03KE	Manter	SN23EW03KE
SN23HI02KE	Manter	SN23HI02KE
SN23HW02KE	Manter	SN23HW02KE
<b>Máquinas de lavar loiça totalmente integráveis 60 cm</b>		
SX87TX00CE	Manter	SX87TX00CE
SN97TX00CE	Manter	SN97TX00CE
SX95EX11CE	Manter	SX95EX11CE
SN95EX11CE	Manter	SN95EX11CE
	Novo	SX73EX01CE
SN73EX01CE	Manter	SN73EX01CE
	Novo	SX63HX01CE
SN63HX52AE	Substituir por	SN63HX01CE
	Novo	SN73HX10VE
SN61HX08VE	Manter	SN61HX08VE
SN61IX12TE	Manter	SN61IX12TE
<b>Máquinas de lavar loiça integráveis, painel à vista 60 cm</b>		
SN55ZS12CE	Manter	SN55ZS12CE
<b>Máquinas de lavar loiça instalação livre 45 cm</b>		
SR23EW24KE	Manter	SR63EX24KE

Setembro 2023		Março 2024
<b>Máquinas de lavar loiça totalmente integráveis 45 cm</b>		
SR63EX24KE	Manter	SR63EX24KE
<b>Máquinas de lavar loiça modulares</b>		
SC76M542EU	Manter	SC76M542EU
SK75M522EU	Manter	SK75M522EU
<b>Frigoríficos e congeladores</b>		
<b>Frigoríficos French Door</b>		
KF96RSBEA	Manter	KF96RSBEA
	Novo	KF96DPPEA
	Novo	KF96DAXEA
KF96NAXEA	Manter	KF96NAXEA
KF96NVPEA	Manter	KF96NVPEA
<b>Frigorífico Americano</b>		
KA93DAIEP	Manter	KA93DAIEP
<b>Frigoríficos side by side</b>		
KS36VAIDP	Manter	KS36VAIDP
KS36VAXEP	Manter	KS36VAXEP
KS36VAIEP	Manter	KS36VAIEP
<b>Congeladores side by side</b>		
SN73EX01CE	Manter	SN73EX01CE
GS36NAIDP	Manter	GS36NAIDP
GS36NAXEP	Manter	GS36NAXEP
GS36NAIEP	Manter	GS36NAIEP
<b>Frigoríficos XXL: largura 70 cm</b>		
	Novo	KG49NSBBF
KG49NAIBT	Manter	KG49NAIBT
KG49NAICT	Manter	KG49NAICT
KG49NAXCF	Manter	KG49NAXCF
KG39NAXCF	Manter	KG39NAXCF
	Novo	KG49NXIDQ
KG49NXXEA	Manter	KG49NXXEA
KG49EAICA	Manter	KG49EAICA
<b>Frigoríficos: largura 60 cm</b>		
KG39NXIBF	Manter	KG39NXIBF
KG39N2IAF	Manter	KG39N2IAF
KG39N2ICF	Manter	KG39N2ICF
KG39NVIDA	Manter	KG39NVIDA
	Novo	KG36NXXBF
KG36N2ICF	Manter	KG36N2ICF
KG36NVIDA	Manter	KG36NVIDA
KG36NVWDA	Manter	KG36NVWDA
	Novo	KG36NVIEC

Setembro 2023		Março 2024
<b>Frigoríficos e congeladores integráveis</b>		
KI86NADDO	Manter	KI86NADDO
KI86SAFE0	Manter	KI86SAFE0
KB96NVFE0	Manter	KB96NVFE0
	Novo	KB96NVSE0
KI86NHFE0	Manter	KI86NHFE0
KI86NVSE0	Manter	KI86NVSE0
KI86VVSE0	Manter	KI86VVSE0
KI86V5SE0	Manter	KI86V5SE0
KI81RADD0	Manter	KI81RADD0
KU21RADE0	Manter	KU21RADE0
GI81NACE0	Manter	GI81NACE0
GU21NADE0	Manter	GU21NADE0
<b>Garrafeiras</b>		
KW36KATGA	Manter	KW36KATGA
KU21WAHGO	Manter	KU21WAHGO



Faça download e instale  
a App Home Connect

 **Home Connect**





BSHP Electrodomésticos, Sociedade Unipessoal, Lda.  
Rua do Alto do Montijo, n.º 15  
2790-012 Carnaxide  
[www.siemens-home.bsh-group.com/pt](http://www.siemens-home.bsh-group.com/pt)

Siemens no Facebook em:  
<http://www.facebook.com/siemenshomeportugal>

Siemens no YouTube em:  
<https://www.youtube.com/user/siemenshomept>

Siemens no Instagram em:  
[@siemenshomept](https://www.instagram.com/siemenshomept)

Serviços Técnicos Siemens: **214 250 720**  
Chamada para a rede fixa, de acordo com o seu tarifário, em Portugal.  
De segunda a sexta, das 9h00 às 19h00.



© 2024 by BSHP Electrodomésticos, Sociedade Unipessoal, Lda.  
Proibida a reprodução em parte ou total. Impresso em Portugal.

Código: CATSIE.03.2024.PI.1100

Ficam reservados os direitos de introdução de novos modelos ou de modificações,  
em especial nos dados técnicos, dimensões, cores e preços sem aviso prévio.

# SIEMENS

Siemens Eletrodomésticos

